

取扱説明書

●適応機種

■US-1KS	■US-2KS	} 排水バルブ
■US-3KS	■US-5KS	
■US-10KS	■US-13KS	
■US-20KS	■US-18KS	
■US-30KS		

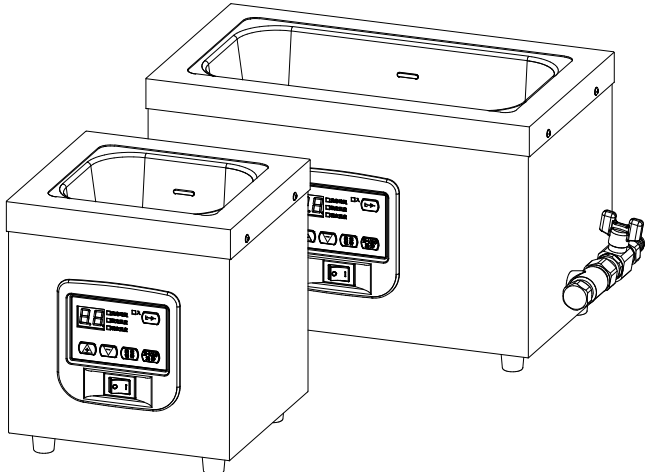

<目次>

- 安全上のご注意 1
- ご使用前に
 - ◇各部の名称 5
 - ◇表示・操作パネル 6
 - ◇設置 6
 - ◇間接洗浄 6
 - ◇機能 6
- 運転方法
 - ◇準備 7
 - ◇運転の開始 8
 - ◇ヒーターによる加温 8
 - ◇洗浄時間の設定 9
 - ◇ヒーター加温温度の設定 9
 - ◇温度の確認 9
 - ◇運転の終了 10
 - ◇排水方法 10
- お手入れ
 - ◇一日の終わりに 11
 - ◇お手入れ 11
- トラブルシューティング 12
- 修理サービスについて 13
- 保証について 13
- 仕様 14
- 保証書

このたびは、超音波洗浄機 US-KS シリーズをお買い上げいただきましてありがとうございます。
ご使用前にこの取扱説明書をよく読んでいただき、正しくお使いください。
読んでいただいた後は、いつもお手元においてご利用ください。

安全上のご注意 **必ず守ってください**

- ここに示した警告サインと図記号の例は、製品を安全に正しく使っていただき、ご使用になる人や他の人々への危害、財産への損害を未然に防止するためのものです。
- 表示と意味は次のようになっています。

	警告	誤った取り扱いをすると、人が死亡または重傷を負う可能性が想定される内容を示します。
	注意	誤った取り扱いをすると、人が障害を負うことや物的損害の発生が想定される内容を示します。

* 物的損害とは、本装置のみならず他の機器類、設備への拡大損害を示します。

●図記号の説明

	禁止 (してはいけないこと)		注意 (警告を含む)		指示 (必ず守ること)
	火気厳禁		感電注意		必ずアース線を接続する
	接触禁止		発火注意		電源プラグをコンセントから抜く
	分解禁止		高温注意		水場での使用禁止

* 具体的な注意内容は、図記号の近くに文章や絵で示します。

使用条件および使用環境の注意

警告

- 流し台の中や浴室等の本機に水がかかる恐れのある所、湿気の多い所には置かない。
●ショート、感電、火災、故障などの原因となります。
- アース線およびアース端子は、漏電遮断器で保護されていない他の機器と共用しない。
●火災や故障などの原因となります。
※保護されていない他の機器が漏電した場合、本機に危険電圧がかかります。
※詳しくは製品を購入された販売業者または電気工事業者にご相談ください。
- 化学薬品の保管場所、可燃性の液体やガスの近くでは絶対に使用しない。
●引火、爆発、火災などの危険があります。
※本機は防爆構造ではありません。
- 下記の人には使用しない。
①幼児や子供、ご自分で意思表示ができない方
②睡眠薬等を服用した人及びめいいてい(酩酊)状態の方
●けがや感電・漏電・火傷・死亡事故などにつながる恐れがあります。

- 無人の場所で本機の使用はしない。
●不具合が生じた際、洗浄機をそのまま放置すると火災の恐れがあります。
- 雑音(電気ノイズ、電磁ノイズなど)の多い環境では、本機を使用しない。また、各種ノイズを発生させる機器と同一の電源で使用しない。
●各種ノイズ等の影響により、本機が誤作動する原因となります。
●本機の誤作動により、火災、漏電、その他の想定外のトラブルが発生する原因となります。
●本機の故障などの原因となります。
- ペースメーカーなどの埋め込み式医療機器及びその他の生命維持にかかる医療機器の近くでは使用しない。また、医療機器を使用している人の使用を禁止する。
●超音波洗浄機は微弱ながら電波を放射しており、医療機器を誤作動させる危険があります。
●生命の維持に危険が及ぶ恐れがあります。
- 本機を屋外に設置しない。
●火災や感電、故障などの原因となります。
※本機は防水構造ではありません。

注意

- 洗浄の目的以外には使用しない。
●火災や故障などの原因となります。
- 傾いた所に置かない。
●水漏れや故障などの原因となります。
●本機の転倒による故障の原因となります。
- 高温になる所、直射日光の当たる所に置かない。
●故障などの原因となります。
- 塵埃の多い場所、腐食性ガスが発生する場所などに置かない。
●ショートや発熱により感電や火災などの原因となります。
●トラッキング現象が発生し、火災などの原因となります。

- 不安定な電圧環境では使用しない。
●火災や故障などの原因となります。
- 振動の激しい所に置かない。
●故障などの原因となります。
- 火気を近づけない。
暖房器具の近くには置かない。
●火災や変形などの原因となります。
- 水で洗うことのできないものは洗浄しない。
腕時計など生活防水規格の製品は洗浄しない。
●内部に水が侵入し故障の恐れがあります。
※防水規格は、真水に浸漬した場合の規格です。超音波による微細振動や洗剤などにより、内部に液体が浸入する恐れがあります。

安全上のご注意

- ⊘ 排水バルブをつかんで本機を持ち上げない。
(US-1KS, 2KS 以外)
●排水バルブが破損し、液漏れなどの原因となります。
- ⊘ 漆器や金箔を施した食器、貴重品、亀甲、貝細工、真珠、メガネなどは洗淨しない。
●傷を付けたたり、破損などの恐れがあります。
- ⚠ ガラス、レンズ及びアルミ製品などを洗淨するときは、破損の恐れがあるので注意する。
●傷を付けたたり、破損などの恐れがあります。
※必ず破損してもよい同等品で、試し洗淨を行う。

- ⊘ 排水バルブにものを乗せない。吊るさない。
(US-1KS, 2KS 以外)
●排水バルブが変形し、水漏れなどの原因となります。
- ⚠ 必ず付属のスノコを使用する。
●洗淨物を直接入れると洗淨槽を痛める恐れがあります。
- ⚠ 温度、湿度、ほこり、塩素成分、塩分、イオウ成分などを含んだ空気などにより悪影響を生じるおそれのない場所に設置する。傾斜、振動、衝撃（運搬時を含む）などをあたえない安定状態で使用する。

使用前の注意

⚠警告

- ⊘ 本機洗淨槽へ洗淨剤を直接入れる場合は、水または弊社製 US-CLEAN(USC-F シリーズを除く)以外の洗淨剤は使用しない。
●有機溶剤を使用すると、破損や爆発の恐れがあります。
●pH に関係なく使用する洗淨剤によっては、本機の破損や故障などの原因となります。
●本機の材質は仕様の項目に記載しています。
※お客様の責任でその他の洗淨剤を使用する場合（保証対象外となります）は、必ず使用する洗淨剤のメーカーに本機の材質に影響を与えないか確認を行う。また、本機の洗淨槽を保護するために、間接洗淨（使用する容器により洗淨効果がある程度減衰します）をお勧めします。
- ⚠ 必ず AC100V 接地付きコンセント(D 種接地工事のアース付)に接続する。
●アースを接続しないと、感電や火災、故障などの原因となります。
●アースを接続しないと、他の機器へ誤作動などの影響を与える原因となります。
- ⚠ 電源プラグをコンセントから抜き差しするときは、濡れた手で行わない。電源コードをインレットから抜き差しするときは、濡れた手で行わない。
●感電やけがををする恐れがあります。
- ⊘ 電源コードを傷つけたり、加工したり、無理に曲げたり、引っ張ったり、ねじったり、束ねたり、重いものを載せたりしない。
●絶縁劣化による感電や漏電火災などの原因となります。
- ⊘ 電源コードの被覆に亀裂があるときは使用しない。
●感電、発熱、発煙、火災などの原因となります。
- ⊘ 人や動物、魚類などの生物を入れない。
●予想外の影響が起こり、生命への危険や命を落とす原因となります。

⚠注意

- ⚠ 使用前には電源コードの接続部など、汚れや水分が付着していないことを確認する。
●トラッキング火災や故障などの原因となります。
- ⚠ スイッチ、タイマーなどが正しく動作するか確認する。
●火災や故障などの原因となります。
- ⊘ 洗淨槽の縁に物を乗せない。
●洗淨槽やスノコ、洗淨カゴなどが破損する恐れがあります。
●超音波振動により落下し、予想外の事故が起こる恐れがあります。

- ⊘ 排水配管や排水バルブをつかんで本機を持ち上げない。
●排水配管や排水バルブが破損し、液漏れなどの原因となります。
●洗淨槽が変形する恐れがあります。
- ⚠ 必ず付属の専用電源コードを使用し、漏電遮断器で保護された単独のコンセントに接続する。
■AC100V 15A(D種接地工事のアース付き)の電源を使用する。(AC100V 1500Wの電源)
●容量の確保できる電源を使用する。
●専用電源コード以外を使用した場合、発熱、発煙、トラッキング、火災、漏電、故障などの原因となります。
※消費電力は仕様の欄に記載しています。
- ⚠ 本機ご使用前に、必ずテスト洗淨物で洗淨時の洗淨物への影響を確認する。
●洗淨方法、洗淨剤、その他の要因により洗淨物に何らかの影響が現れる場合があります。
※超音波洗淨は物質に様々な影響を与えて洗淨するため、洗淨物に何らかの不具合が生じても保証いたしません。
- ⚠ 電源プラグの傷みまたはコンセント及びインレットの差込みがゆるいときは使用しない。
●異物の浸入によるトラッキング、火災、感電などの原因となります。
- ⚠ 引火性の無い揮発性の洗淨剤などを使用する際は、室内の換気に十分注意する。
●中毒など人体に悪影響を及ぼす危険があります。
※本機は防爆構造ではありません。
- ⚠ 水位線まで水を入れる。
●水位がない状態では、異常加熱し、火傷や故障などの原因となります。
●ヒーター使用時に、ヒーターが空焚き状態となり、発煙、変色、火傷、故障などの原因となります。

- ⚠ 電源プラグ及びコネクターは容易に離脱しないよう、正しく確実に接続する。
●火災や故障などの原因となります。
- ⚠ しばらく使用しなかった際は、もう一度取扱説明書をよく読み、正常にかつ安全に動作するか確認して使用する。
- ⚠ 排水ホース接続時は、水が流れやすいようにセットする。
●排水できない原因となります。
- ⊘ 40℃以上のお湯を直接入れない。
●故障などの原因となります。









安全上のご注意

使用中の注意

警告

-  使用中に高温部（洗浄槽、本機外観、上フタ、洗浄剤など）に触れない。
 - 火傷の恐れがあります。
 - ヒーター使用時は、洗浄槽および洗浄槽上部の縁が非常に熱くなり、火傷の恐れがあります。
-  電源スイッチや操作スイッチは、濡れた手で操作しない。水をかけない。
 - 感電、漏電、故障などの原因となります。
-  本機に水をかけたり、浸したりしない。
 - ショート、感電、漏電、火災、故障などの原因となります。
-  インレットに絶対に水をかけない。
 - ショート、感電、火災、故障などの原因となります。
 - トラッキング現象による発煙、発火の発生原因となります。
-  本機の冷却穴より内部にピンなどの金属物や異物を入れない。
 - 感電やショート、故障などの原因となります。
-  電源プラグに水をかけない。また、水のかかる恐れがあるコンセントは使用しない。
 - 感電、漏電、火災、ショート、故障などの原因となります。
 - トラッキング火災などの原因となります。
-  洗浄槽内に重いものを置かない。洗浄物を投げ入れない。
 - 洗浄槽が変形し、破損、液漏れ、漏電、故障などの原因となります。
-  排熱用ファンを塞がない。または異物を入れない。
 - 異常加熱し、やけどや故障などの原因となります。
 - 変形、破損、ショート、漏電などの原因となります。
-  動作中または液が入った状態で、本機を移動しない。
 - 火傷、感電、漏電、故障などの原因となります。
 - 想定外の被害が起こる危険があります。
-  水位線以下で洗浄しない。また、ヒーターを『ON』にしない。（水位不足加熱禁止！）
 - 洗浄槽が異常加熱し、火傷や故障などの原因となります。
 - ヒーターが空焚き状態になり、洗浄槽が劣化する原因となります。
-  本機下部（ゴム足付近など）に液漏れを確認した際は、直ちに使用を中止する。
 - 使用し続けるとショート、感電、漏電、火災、故障などの原因となります。







注意



-  排水バルブにものを乗せない。吊るさない。
 - バルブが変形し、水漏れなどの原因となります。
-  60分以上の連続使用はしない。
 - 異常加熱し、故障などの原因となります。
-  機器を暖房器具等に近づけて使用しない。
 - 故障などの原因となります。
-  上フタ使用時にフタの上の物を載せない。
 - 変形、破損の原因となります。
 - 物の落下により、予期せぬ被害や本機及び周辺物の破損などの原因となります。
-  停電のときは、直ちに電源スイッチをOFFにし、電源プラグをコンセントから抜く。
-  落下させたり、倒したりしない。
 - 破損や故障などの原因となります。
-  洗浄槽内部に重いもの（質量3kg以上のもの）を入れない。
 - 洗浄槽の変形、破損により超音波発振素子が故障する原因となります。
 - 付属スノコや洗浄カゴが破損する原因となります。
-  長時間連続で洗浄運転していると本機内部の温度が上がり、過昇温度保護装置動作します。
 - 過昇温度保護装置が動作した際は運転を停止し、本機をしばらく自然冷却させます。
-  使用中は動作を絶えず監視する。
 - 不具合が生じた際、洗浄機をそのまま放置すると火災の恐れがあります。

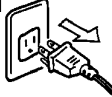

安全上のご注意

使用後および保管の注意

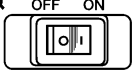
警告

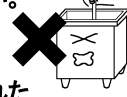



-  丸洗いは絶対にしない。
 - ショート、漏電、感電、火災、故障などの原因となります。
-  使用直後に高温部（洗浄槽、本機外観、洗浄剤など）に触れない。
 - 火傷の恐れがあります。
 - ヒーター使用時は、洗浄槽および洗浄槽上部の縁が非常に熱くなり、火傷の恐れがあります。
-  長時間使用しないときは、必ず電源プラグをコンセントから抜く。
 - 絶縁劣化による感電や漏電火災の原因となります。
 - 電源スイッチを『OFF』にしても、電源コード内部は通電されているため、トラッキング現象が発生する原因となります。
-  保管の際、電源コードを縛ったりしない。
 - 電源コード内部が断線し、発熱、発煙、発火、トラッキング現象などの発生の原因となります。

-  使用後は必ず電源スイッチをOFFにし、電源プラグをコンセントから抜く。
 - 絶縁劣化による感電、漏電火災の原因となります。
-  排水口が詰まったときは棒などでつつかない。
 - 排水管が破損し、漏水、ショート、感電、火災などの原因となります。





※解消方法がわからない場合は、ご購入された販売業者へご相談ください。
-  電源コード部分を引っ張ってコンセントから抜かない。
 - ショート、感電、火災などの原因となります。
 - 電源コード内部の断線により、トラッキング現象発生などの原因となります。
-  本機を逆さまにして（裏返して）保管しない。また、横倒しにして保管しない。
 - 本機底部及び側面の隙間から、水滴やゴミ等が侵入し、ショート、感電、漏電、火災の原因となります。

※本機は、防水構造ではありません。

注意

-  排水口につまる恐れのあるゴミは流さない。
 - 排水ができなくなります。
-  電源コードを持って電源プラグを引き抜くなどして、電源コードの接続部に無理な力をかけない。
-  本体、付属品などは、次の使用に支障のないように清浄かつ湿気の少ないところに整理、保管する。
-  洗浄物を取り出す際、洗浄剤が本機にかからないように洗浄物を取り出す。
 - ショート、感電、漏電、故障などの原因となります。

※本機は防水構造ではありません。



-  排水ホースを使用する場合は、水が流れやすいようにホースをセットする。（排水ホースは付属していません。）
 - 本機排水口より下側に、排水ホース全体や出口が維持されるようにします。
-  お手入れの際は必ず電源プラグをコンセントから抜く。
-  使用後は本機外観、洗浄槽、電源コードなどの汚れを落として保管する。
-  本機外観（洗浄槽上部の縁、本機側面・底面）等に水分が付着した場合は、直ちに拭き取ります。また、水分の付着した場所（結露した場所）の上では使用しない。
 - 内部に液体が浸入し故障などの原因となります。

機器の故障及び改造に関する注意

警告

-  分解、改造や自分での修理は絶対にしない。
 - 火災や感電などの原因となります。

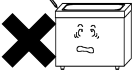

※修理に関するお問い合わせは、ご購入された販売業者にご連絡ください。

-  本機に故障が発見された場合は、勝手にいじらず、ご購入された販売業者までご連絡ください。

-  電源コードが破損した場合は、勝手に交換せずご購入された販売業者から、専用電源コードを入手する。
 - 専用電源コード以外を使用した場合、発熱、発煙、火災、故障、トラッキング現象の発生などの原因となります。

取り扱い上の注意

お願い

-  取り扱いを間違えると不具合を生じることがあるので、使用方法、使用上の注意を厳守する。
-  本機及び付属品の廃棄に関しては、国際/国/都道府県/市町村の規制に従って廃棄する。

-  超音波洗浄機は精密部品を内蔵していますので、取り扱いには十分注意する。

ご使用前に

各部の名称

■本体（排水バルブ付き機種）

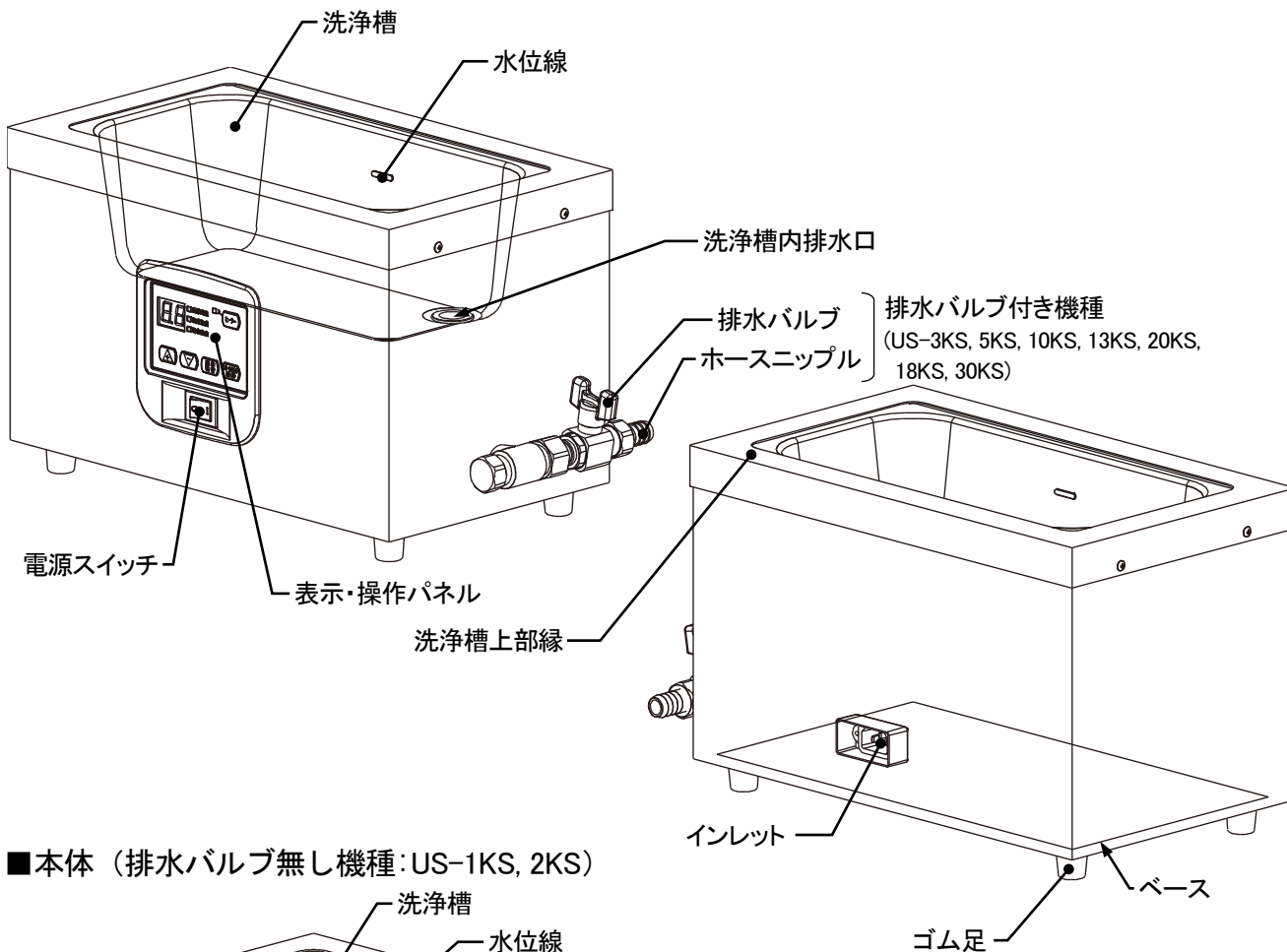

■本体（排水バルブ無し機種：US-1KS, 2KS）

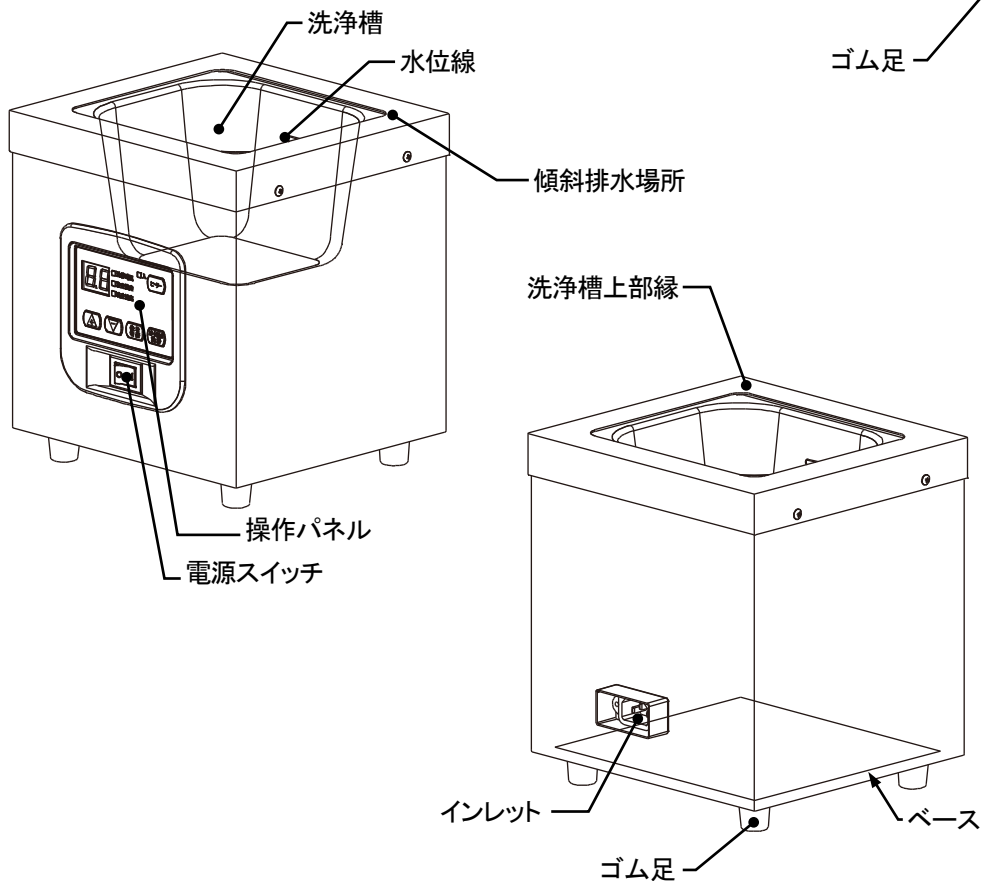

ご使用前に

表示・操作パネル

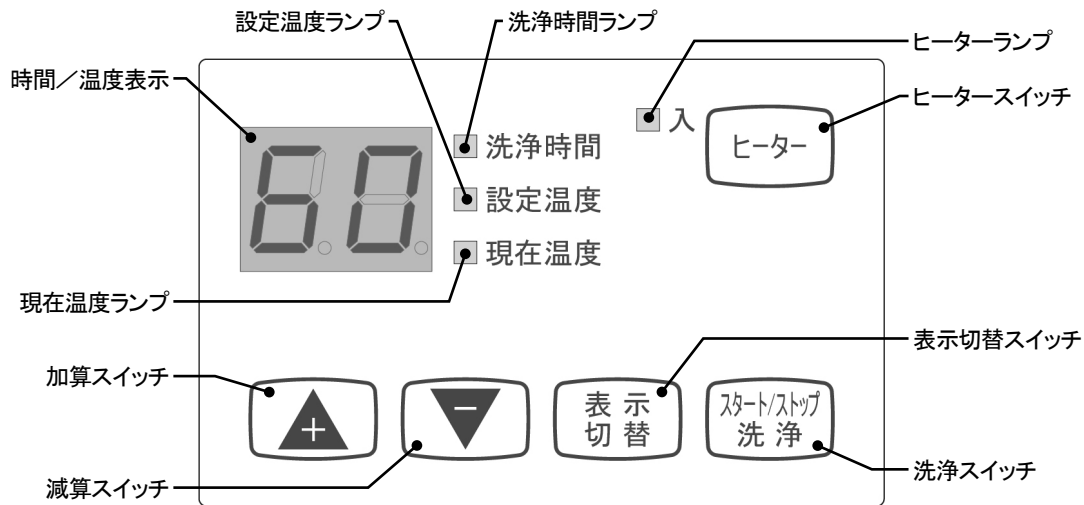

設置

■設置場所は機器の性能、寿命などに大きく関係します。設置にあたっては次のような点に注意する。

- 室内に設置します。
- 高温や湿気、埃のない場所へ設置します。(油分の多い場所には設置しない。)
- 水のかからない場所、接地面及び壁が結露していない場所へ設置します。
(シンク内には設置しない。また、シンクから少し離れた場所に設置します。)
- 風通しの良い場所へ設置します。
- 水平で振動や衝撃のないしっかりとした場所へ設置します。
- アース接続が実施できる場所へ設置します。
- 周囲に可燃性の液体やガスなどのない場所に設置します。

※アース線は必ず接続する。

間接洗浄

●弊社製洗浄剤 US-CLEAN または水(真水)以外を使用される場合は、それらの液をトレーなどの容器に入れてその容器を本機洗浄槽にセットします。この際、本機洗浄槽内へセットしたトレーなどの容器がある程度浸かるまで水道水などの水を入れます。超音波が洗浄槽内の水道水などの水を通して容器に伝搬され、間接的に洗浄することができます。

注) トレーなどの容器を洗浄槽に入れる時は、洗浄槽内の液があふれないように注意する。液があふれると本機内部に浸入し、故障の原因となります。

トレーなどの容器内の液が本機外観や洗浄槽にかからないように注意する。また、その取り扱いにも十分注意する。

間接洗浄を行った場合、洗浄効果は減少します。予めテスト洗浄を実施し、洗浄状態の確認を必ず行う。本機は防爆構造及び防水構造ではありません。

※間接洗浄にはオプションの「インサートトレイ」などの利用をお勧めします。

機能

◆洗浄時間、設定温度のメモリー機能

メモリー機能により一度設定した洗浄時間、設定温度は、電源スイッチを OFF にしても記憶されています。

※【洗浄スイッチ】を押して洗浄が開始された時点での設定値(時間・温度)が記憶されます。
設定を行っても洗浄を行わずに電源スイッチを OFF にすると記憶は行なわれません。

◆洗浄終了ブザー

洗浄が終了するとブザーでお知らせします。(ピー・ピー・ピー)

運転方法

準備

- ① 電源コードのコネクターを本機背面のインレットに差し込みます。
- ② 電源プラグを AC100V の接地付きコンセント (D 種接地工事のアース付) に差し込みます。

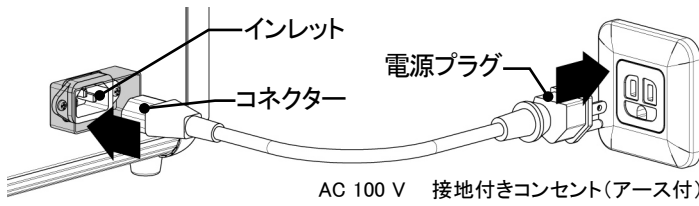

※必ず奥まで差し込んでください。
差し込みが不十分だと、機器の故障や火災の原因となります。

- ③ 本機側面の排水バルブを閉めます。(※排水バルブ付き機種のみ)
※出荷時、排水バルブは開いた状態です。
- ④ 洗浄槽に付属のスノコを入れます。
- ⑤ 洗浄物を入れます。

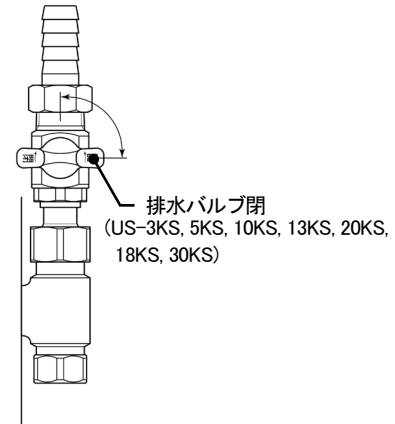

※用途に応じて、オプションの「洗浄バスケット」「洗浄カゴ」「インサートトレイ」を使用します。

注) 洗浄物の質量は『3kg 以下』の範囲内とする。

- ⑥ 洗浄槽横の水位線まで水を入れます。“洗浄槽より水を溢れさせない。”

ご注意

■コネクターをインレットへ接続する際は、インレットの奥まで確実に差し込む。

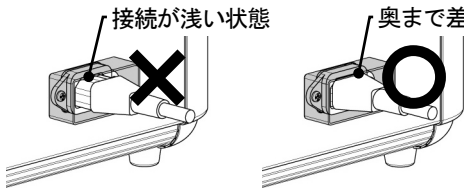

- ※接続が浅いと
- ・電源が入らなかったり、自然に切れたりします。
 - ・誤動作をする恐れがあります。
 - ・ショート、感電、火災、トラッキング現象の原因となります。

警告

- | | |
|--|---|
| <p>必ず AC100V 接地付きコンセント(D 種接地工事のアース付) に接続する。</p> <ul style="list-style-type: none"> ●火災や感電、故障などの原因となります。 ●他の機器への雑音などの原因となります。 | <p>洗浄槽から水をあふれさせない。</p> <ul style="list-style-type: none"> ●ショート、感電、火災、故障などの原因となります。 ●洗浄機内部に水が入り、電子機器の故障などの原因となります。 |
| <p>本機に水をかけたり、浸したりしない。</p> <ul style="list-style-type: none"> ●ショート、感電、火災、故障などの原因となります。 | <p>雑音 (電気ノイズ、電磁ノイズなど) の多い環境では、本機を使用しない。また、各種ノイズを発生させる機器と同一の電源で使用しない。</p> <ul style="list-style-type: none"> ●各種ノイズ等の影響により、本機が誤作動する原因となります。 ●本機の誤作動により、火災、漏電、その他の想定外のトラブルが発生する原因となります。 ●本機の故障などの原因となります。 |
| <p>本機洗浄槽へ洗浄剤を直接入れる場合は、水 (真水) または弊社製 US-CLEAN (USC-F シリーズを除く) 以外の洗浄剤は使用しない。</p> <ul style="list-style-type: none"> ●有機溶剤を使用すると、破損や爆発の恐れがあります。 ●pH に関係なく使用する洗浄剤によっては、本機の破損や故障などの原因となります。 ●本機の材質は仕様の項目に記載しています。 <p>※お客様の責任でその他の洗浄剤を使用する場合 (保証対象外となります) は、必ず使用する洗浄剤のメーカーに本機の材質に影響を与えないか確認を行う。また、本機の洗浄槽を保護するために、間接洗浄 (使用する容器により洗浄効果がある程度減衰します) をお勧めします。</p> | <p>水位線まで水を入れる。</p> <ul style="list-style-type: none"> ●水位がない状態では、異常加熱し、火傷や故障などの原因となります。 ●ヒーター使用時に、ヒーターが空焚き状態となり、発煙、変色、火傷、故障などの原因となります。 |
| <p>ペースメーカーなどの埋め込み式医療機器及びその他の生命維持にかかる医療機器の近くでは使用しない。また、医療機器を使用している人の使用を禁止する。</p> <ul style="list-style-type: none"> ●超音波洗浄機は微弱ながら電波を放射しているため、近づくとも医療機器を誤作動させる危険があります。 ●生命の維持に危険が及ぶ恐れがあります。 | <p>本機ご使用前に、必ずテスト洗浄物で洗浄時の洗浄物への影響を確認する。</p> <ul style="list-style-type: none"> ●洗浄方法、洗浄剤、その他の要因により洗浄物に何らかの影響が現れる場合があります。 <p>※超音波洗浄は物質に様々な影響を与えて洗浄するため、洗浄物に何らかの不具合が生じても保証いたしません。</p> |
| <p>洗浄槽内に重いものを置かない。洗浄物を投げ入れない。洗浄槽の縁に物を置かない。</p> <ul style="list-style-type: none"> ●変形、破損、液漏れ、故障などの原因となります。 | <p>人や動物、魚類などの生物を入れない。</p> <ul style="list-style-type: none"> ●予想外の影響が起こり、生命への危険や命を落とす原因となります。 |

注意

- | | |
|--|--|
| <p>洗浄槽に必ず付属のスノコを入れて使用する。</p> <ul style="list-style-type: none"> ●洗浄物を直接入れると洗浄槽を痛める恐れがあります。 | <p>洗浄物を勢いよく入れない。</p> <ul style="list-style-type: none"> ●軽いものであっても、洗浄槽や付属のスノコを破損する恐れがあります。 |
|--|--|

運転方法

運転の開始

- ① 本機前面の電源スイッチを ON にします。
●【洗浄時間ランプ】が点灯し、【表示部】に前回最後に設定されていた洗浄時間が表示されます。
- ② 洗浄時間、温度設定、洗浄モードを変更する必要がない場合は、この状態で【洗浄スイッチ】を押します。
●洗浄が開始されます。この時、【表示部】に洗浄残り時間が表示されます。
- ③ 洗浄を中止する場合は、【洗浄スイッチ】を押します。
●洗浄が中止されます。この時、【表示部】には設定されている洗浄時間が表示されます。

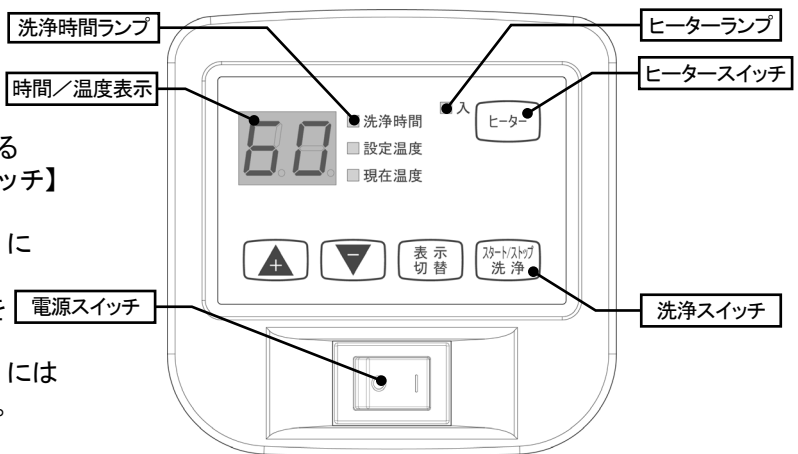

ヒーターによる加温

- ① 【ヒーターランプ】が点灯していない場合は【ヒータースイッチ】を押します。
●【ヒーターランプ】が点灯し、ヒーターによる加温が ON となります。
- ② ヒーターを切りたい場合は【ヒータースイッチ】を押します。
●【ヒーターランプ】が消灯し、ヒーターによる加温が OFF となります。

※ヒーターによる加温が ON の場合、ヒータースイッチを切らないと加温が継続されますが、本機は安全のためスイッチ操作が 2 時間無かった場合、自動的にヒーターを切る機能を備えています。
※洗浄中は超音波エネルギーにより、ヒーターを OFF にしてあっても水温が上昇します。

警告

- ❗ 万が一、外観やスイッチ類、コネクタ等に液が付着してしまった場合は、速やかに拭き取る。また、インレット及びコネクタ内部に液が付着した場合も速やかに拭き取る。拭き取り後、完全に乾いたことを確認する。
●ショート、トラッキング、感電、漏電、火災、腐食、故障などの原因となります。
- ❗ 洗浄中に異常が発見された場合は、直ちに使用を中止し、電源プラグをコンセントから抜く。
●感電、漏電、火災などの原因となります。
※発見した異常内容を直ちにご購入された販売業者に連絡してください。
- 🚫 使用中に高温部（洗浄槽、本機外観、上フタ、洗浄剤など）に触れない。
●火傷の恐れがあります。
●ヒーター使用時は、洗浄槽および洗浄槽上部の縁が非常に熱くなり、火傷の恐れがあります。
- ⚡ 電源スイッチや操作スイッチは、濡れた手で操作しない。
●感電、漏電、故障などの原因となります。
- 🚫 動作中または液が入った状態で、本機を移動しない。
●火傷、感電、漏電、故障などの原因となります。
●想定外の被害が起こる危険があります。
- ❗ 本機下部（ゴム足付近など）に液漏れを確認した際は、直ちに使用を中止する。
●使用し続けるとショート、感電、漏電、火災、故障などの原因となります。
- 🚫 排熱用ファンを塞がない。または異物を入れない。
●異常加熱し、やけどや故障などの原因となります。
●変形、破損、ショート、漏電などの原因となります。
- 🚫 超音波洗浄中に排水をしない。（液なし洗浄禁止！）
●超音波発振の空運転による洗浄槽の異常過熱により、火傷や故障などの原因となります。
- 🚫 ヒーター動作中に排水を行わない。（水位不足加温禁止！）
●洗浄槽が異常加熱し、火傷や故障などの原因となります。
●ヒーターが空焚き状態となり、変色、発煙、発火、火傷、故障などの原因となります。
- 🚫 水位線以下で洗浄動作やヒーター加温動作を行わない。
●洗浄槽が異常加熱し、火傷、超音波発振素子の破損、故障などの原因となります。
●ヒーターが空焚き状態になり、洗浄槽が劣化する原因となります。
- 🚫 ペースメーカーなどの埋め込み式医療機器及びその他の生命維持にかかる医療機器を使用している人を近づかせない。
●超音波洗浄機は微弱ながら電波を放射しているため、近づくると医療機器を誤作動させる危険があります。
●生命の維持に危険が及ぶ恐れがあります。

注意

- ❗ 洗浄物を取り出す際、洗浄剤が本機にかからないように洗浄物を取り出す。
●ショート、感電、漏電、故障などの原因となります。
※本機は防水構造ではありません。
- ❗ 長時間連続で洗浄運転していると本機内部の温度が上がり、過昇温度保護装置動作します。
●過昇温度保護装置が動作した際は運転を停止し、本機をしばらく自然冷却させます。
- ❗ 停電のときは、直ちに電源スイッチを OFF にし、電源プラグをコンセントから抜く。
- ❗ 使用中は動作を絶えず監視する。
●不具合が生じた際、洗浄機をそのまま放置すると火災の恐れがあります。

運転方法

洗浄時間の設定

- ①【洗浄時間】ランプが点灯していることを確認する。
点灯していないときは【表示切替】スイッチを押して【洗浄時間】ランプを点灯させます。
●【時間／温度表示】に設定されている洗浄時間(分)が表示されます。
- ②時間を増やしたい時は【加算スイッチ】を押します。
●1回押すごとに1分ずつ時間が加算され、最大60分まで設定できます。
●押し続けると時間の加算が早送りできます。
- ③時間を減らしたい時は【減算スイッチ】を押します。
●1回押すごとに1分ずつ時間が減算されます。
●押し続けると時間の減算が早送りできます。
- ④設定が終わったら【洗浄】スイッチを押します。
●洗浄が開始され、【時間／温度表示】に洗浄残り時間(分)が表示されます。
●洗浄中に【加算スイッチ】【減算スイッチ】を押しても時間を変更できません。

ヒーター加温温度の設定

- ①【設定温度】ランプが点灯していることを確認します。
点灯していないときは【表示切替】スイッチを押して【設定温度】ランプを点灯させます。
●【時間／温度表示】に設定されている温度(°C)が表示されます。
- ②温度を高くしたい時は【加算スイッチ】を押します。
●1回押すごとに1°Cずつ温度が加算されます。
●押し続けると温度の加算が早送りできます。
- ③温度を低くしたい時は【減算スイッチ】を押します。
●1回押すごとに1°Cずつ温度が減算されます。
●押し続けると温度の減算が早送りできます。

※設定できる温度は20°C ~ 50°Cです。
※温度の設定がされていても【ヒーターランプ】が点灯していないときは加温されません。
※設定時の温度は目安であり、正確なものではありません。
※洗浄槽内の水温より低い温度にするとヒーターは入りません。
※超音波エネルギーにより、設定温度以上に水温が上がる場合があります。
※冷却能力はありません。加温のみです。

温度の確認

- 現在の洗浄槽水温を確認したい場合は【表示切替】スイッチを押して【現在温度】ランプを点灯させます。
●【時間／温度表示】に現在の洗浄槽水温(°C)が表示されます。

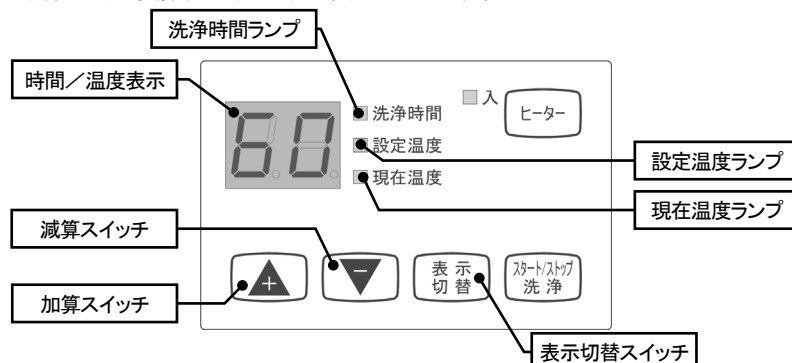

※現在温度表示は、目安温度となります。正確な水温の確認は、校正された水温計で直接水温を測定する必要があります。

⚠ 警告

- ⚡ 電源スイッチや操作スイッチは、濡れた手で操作しない。
●ショート、感電、漏電などの原因となります。
※本機は防水構造ではありません。

⚠ 注意

- ⊘ 操作スイッチを硬い物や尖った物で押さない。物をぶつけない。強く押さない。
●破損、故障の原因となります。
●操作スイッチの破損により、内部へ異物が侵入し本機の故障の原因となります。

運転方法

運転の終了

- ① 洗浄時間が終了すると、設定されている時間を表示した状態で待機になります。
 - 終了時にブザーが「ピー・ピー・ピー」と鳴って洗浄を停止します。
 - ヒーターが入っていれば【ヒーターランプ】が点灯しており、加温は続きます。
 - この状態で【洗浄スイッチ】を押すと再び洗浄を開始します。
- ② 運転を終了する場合は本機前面の電源スイッチを OFF にします。

排水方法

◆ 運転終了時および水の入れ換え時

■ US-1KS、2KS の場合

- ① 本機前面の電源スイッチを切ります。
- ② 電源コードのプラグをコンセントから抜きます。
- ③ 電源コードのコネクターを本機背面のインレットから抜きます。
- ④ 洗浄槽右後部の角から水が流れ出すように本機をゆっくりと傾けます。
- ⑤ 排水が終わったら本機の濡れた部分をよく絞った柔らかい布できれいに拭き取ります。

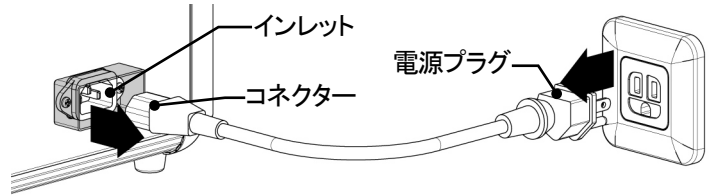

※排水の際、本機前面の電源スイッチ及び本機背面のインレットに液がかからないようにする。

■ US-3KS、5KS、10KS、13KS、20KS、18KS、30KS の場合

- ① 本機前面の電源スイッチを切ります。
- ② 本機側面のホースニップルに排水ホースの片側をしっかりと差し込みます。排水ホースの反対側の先端は、流し台等の排水口へ入れます。

※排水ホースは付属していません。

※使用できるホースは、内径が 15 mm のものです。

※必ず本機排水口より低い位置に、排水ホース全体が位置するようにセットします。

- ③ 本機側面の排水バルブを開けて排水します。
- ④ 排水が完了したら排水バルブを閉めます。
- ⑤ 本機の濡れた部分をよく絞った柔らかい布できれいに拭き取ります。

※運転を終了する場合は、電源コードのプラグをコンセントから抜き、電源コードのコネクターを本機背面のインレットから抜きます。

<注意>

運転終了後、電源コードは必ず単独で保管します。
(コンセント及びインレットに接続された状態で保管しない。)

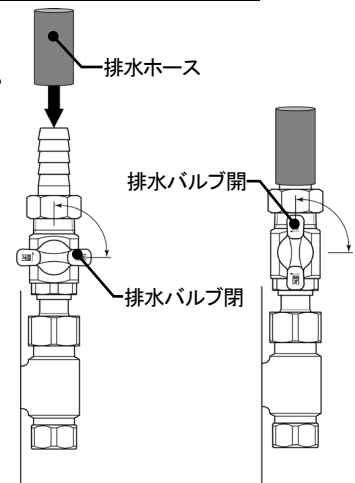

警告

- ⊘ 電源コード部分を引っ張ってコンセントから抜かない。
 - ショート、感電、火災などの原因となります。
 - 電源コード内部の断線により、トラッキング現象が発生する原因となります。
- ⊘ 本機を逆さまにして(裏返して)保管しない。また、横倒しにして保管しない。
 - 本機底部及び側面の隙間から、水滴やゴミ等が侵入し、ショート、感電、漏電、火災の原因となります。
 - ※本機は、防水構造ではありません。
- ⊘ 保管の際、電源コードを縛ったりしない。
 - 電源コード内部が断線し、発熱、発煙、発火、トラッキング現象などの発生の原因となります。
- ⊘ 使用直後に高温部(洗浄槽、本機外観、洗浄剤など)に触れない。
 - 火傷の恐れがあります。
 - ヒーター使用時は、洗浄槽および洗浄槽上部の縁が非常に熱くなり、火傷の恐れがあります。
- ⊘ 長時間使用しないときは、必ず電源プラグをコンセントから抜く。
 - 絶縁劣化による感電や漏電火災の原因となります。
 - 電源スイッチが『OFF』でも電源コード内部は通電されているため、トラッキング現象が発生する原因となります。
- ⚠ 再度使用する場合は、コンセントへの電源プラグの差し込み状況及びインレットへのコネクターの差し込み状況を確認する。電源プラグの傷み、またはコンセント及びインレットの差し込みがゆるいときは使用しない。
 - 差し込みがゆるい場合、ショート、感電、火災の原因となります。
 - 異物の侵入により、トラッキング現象が発生し、火災の原因となります。
- ⚠ 洗浄物を取り出す際、洗浄剤が本機にかからないように洗浄物を取り出す。
 - ショート、感電、漏電、故障などの原因となります。
 - ※本機は防水構造ではありません。
- ⚠ 本機外観(洗浄槽上部の縁、本機側面・底面)等に水分が付着した場合は、直ちに拭き取ります。また、水分の付着した場所(結露した場所)の上では使用しない。
 - 内部に液体が浸入し故障などの原因となります。

注意

- ⊘ 超音波洗浄中及びヒーター加温中に排水しない。
 - 洗浄槽が異常加熱し、火傷や故障などの原因となります。
 - ヒーターが空焚き状態となり、変色、発煙、発火、火傷、故障などの原因となります。
- ⚠ 洗浄槽内の液は熱くなっているため、排水中はホースや排水バルブ周辺が熱くなる場合があります。
 - 十分自然冷却したのちに操作する。
 - 火傷などの原因となります。
- ⚠ 排水ホースを使用する場合は、水が流れやすいようにホースをセットする。(排水ホースは付属していません。)
 - 本機排水口より下側に、排水ホース全体や出口が維持されるようにします。

お手入れ

一日の終わりに

1日の使用が終わったら排水を行い、「お手入れ方法」に従って本体外観、洗浄槽内の汚れや洗浄液を拭き取ります。
※汚れや洗浄液が付着したまま放置しておく、錆や変色の原因となります。

お手入れ

- お手入れの前に、必ず電源スイッチを OFF にし、電源プラグをコンセントから抜きます。
- お手入れの前に、本機や洗浄槽が熱くなっていないことを確認します。
- 電源プラグ、インレット、コネクタに異物が付着していないか確認します。異物の付着が確認された場合、柔らかい乾いた布などできれいに拭き取ります。拭き取りの際に繊維やその他の異物を外観や内部に再付着させないように、注意を行います。
- 本体の汚れはぬるま湯か中性洗剤を含んだよく絞った柔らかい布できれいに拭き取ります。
※シンナー、ベンジン、酸性及びアルカリ性洗剤、ベンゾール、アルコール、化学ぞうきん、ミガキ粉などでは拭かない。
- ステンレスの洗浄槽は錆びにくい性質をもっていますが、次のような場合には錆が発生することがあります。
※異物などで槽が傷ついたとき ※金属同士でこすれあったとき
※洗剤や洗浄剤に含まれる汚れた液による化学反応が発生したとき
下記の場合は、ご使用後に柔らかい乾いた布で洗浄槽をきれいに拭き取ることにより、ある程度予防できます。
※錆びやすいものが槽に残っていたとき ※赤錆の混じった水を使用し、赤錆が残っていたとき
※長時間、洗浄槽に水や洗剤を入れて放置したとき ※洗剤や洗浄後の汚れた液が残っていたとき
- ご使用いただかない時、または日々の本機ご使用後は、洗浄槽内の液を排水し液残りが無いように乾いた柔らかい布できれいに拭き取ります。
- 使用中や使用後に、外観（本機上部の縁、本機側面、本機底面など）に水分が付着したままにならないように、乾いた柔らかい布できれいに拭き取ります。

警告

- ⊘ 電源コード部分を引っ張ってコンセントから抜かない。
●ショート、感電、火災などの原因となります。
●電源コード内部の断線により、トラッキング現象が発生する原因となります。
- ⊘ 本機外観（洗浄槽上部の縁、本機側面・底面）等に水分が付着している場合は、直ちに拭き取ります。また、水分の付着した場所（結露した場所）の上では作業をしない。
●内部に液体が浸入し腐食や故障などの原因となります。
- ⊘ 電源コードは、必ず単独で保管する。
●インレットにコネクタが接続された状態で保管された場合、インレット破損の原因となります。
●電源プラグや電源コード、コネクタに無理な負荷がかかると、ショート、感電、発煙、発火、トラッキングの原因となります。
- ⊘ 本機を逆さまにして（裏返して）保管しない。また、横倒しにして保管しない。
●本機底部及び側面の隙間から、水滴やゴミ等が侵入し、ショート、感電、漏電、火災の原因となります。
※本機は、防水構造ではありません。
- ⊘ 保管の際、電源コードを縛ったりしない。
●電源コード内部が断線し、発熱、発煙、発火、トラッキング現象などの発生の原因となります。
- ⊘ 必ず電源プラグをコンセントから抜く。また、インレットからコネクタを抜く。
●絶縁劣化による感電や漏電火災の原因となります。
●電源スイッチが『OFF』でも電源コード内部は通電されているため、トラッキング現象が発生する原因となります。

注意

- ⚠ 使用直後は、本機が熱くなっているため、十分自然冷却した後にお手入れする。
●火傷などの原因となります。
- ⚠ 超音波洗浄機は精密部品を内蔵していますので、取り扱いには十分注意する。
- ⚠ 取り扱いを間違えると不具合を生じることがあるので、使用方法、使用上の注意を厳守する。
- ⚠ 電源コードの接続部（電源プラグ、コネクタ、インレットなど）に、汚れや水分が付着していないことを確認する。
●トラッキング火災や故障などの原因となります。

トラブルシューティング

修理を依頼される前に下記のことを確認する。それでも正常に動作しない場合は、ご購入された販売業者または製造元にご相談ください。

★洗浄槽に水が溜まらない。	* 排水バルブが開いていませんか？
★電源スイッチが入らない。	* 電源プラグやコネクターをコンセントやインレットへ正しく差し込んでいますか？ * コンセントに電気が来ていますか？
★【洗浄スイッチ】を押しても洗浄が開始されない。	* 電源スイッチが OFF になっていませんか？ * 洗浄槽が異常に熱くなっていませんか？ * 高めの温度の洗浄剤が入っていませんか？
★ヒーターが入らない。加温されない。	* 【ヒーターランプ】が消灯していませんか？ * ヒーターの設定温度が現在温度より低く設定されていませんか？
★洗浄中に洗浄が止まってしまう。または急に弱くなる。	* 長時間連続で洗浄運転をしていると本機内部の温度が上がり、加熱防止装置が作動します。このような時は、電源を OFF にし、運転を停止し、本機をしばらく自然冷却させます。 * 本機が冷却された状態で急に弱くなる場合やすぐに洗浄が止まる場合は、故障が考えられます。ご購入された販売業者または製造元へご連絡してください。
★排水ができない。	* 排水口が詰まっていますか？ * 排水ホースが液面や接続したホースニップルの位置より高くなっていますか？ * 排水バルブは開いていますか？ * 洗浄槽上部に上フタやインサートトレイなどを置かれていませんか？ 本機は自然排水です。洗浄槽上部からの空気の流入が少ないと、排水ができない場合があります。
★洗浄中に洗浄槽や本体にさわるとしびれる。	* 電源プラグが接地付きコンセント(D 種接地工事のアース付き)に接続されていますか？ ※アースが接続されている場合でも、洗浄槽全体も超音波振動しているため、しびれを感じます。異常ではありません。
★洗浄槽、洗浄剤が熱くなる。	* 【ヒーター】ランプが消灯していますか？ ヒーターで加温されていない場合でも、超音波の振動エネルギーによって水温が上昇するため異常ではありません。 また、超音波の振動エネルギーにより、手などが触れている部分(特に洗浄槽など)も熱く感じます。
★本機上部に錆のようなものが付着する。	* 洗浄槽上部や縁に金属系のものが触れていませんか？ ステンレスであっても金属系どうしの振動(こすれあいや発熱など)により、錆のようなものが表面に出てくる場合があります。異常ではありませんので、気になる場合はゴムなどを間に挟んでください。

警告



分解、改造や自分での修理は絶対にしない。

●火災や感電などの原因となります。

※修理に関するお問い合わせは、ご購入された販売業者にご連絡ください。



本機に故障が発見された場合は、勝手にいじらず、ご購入された販売業者までご連絡ください。



電源コードが破損した場合は、勝手に交換せずご購入された販売業者から、専用電源コードを入手する。

●専用電源コード以外を使用した場合、発熱、発煙、火災、故障、トラッキング現象の発生などの原因となります。

注意



操作スイッチを強く押さない。硬い物や尖った物で押さない。物をぶつけない。

●破損、故障などの原因となります。

●操作スイッチの破損により、内部へ異物が侵入し本機の故障の原因となります。



取り扱いを間違えると不具合を生じることがあるので、使用方法、使用上の注意を厳守する。



超音波洗浄機は精密部品を内蔵していますので、取り扱いには十分注意する。

修理サービスについて

- 使用中に異常が生じたときは、電源スイッチを OFF にし、電源プラグをコンセントから抜き、ご購入された販売業者または製造元にご相談ください。
その他のご不明な点は、ご購入された販売業者にご相談ください。
- AC100V コンセント以外で使用された場合および取扱説明書による使用方法以外の故障は、保証期間内でも原則として有料修理となります。
- 保証期間経過後の修理については、ご購入された販売業者または製造元にご相談ください。
- 保証期間経過後の修理は、修理によって機能が維持できる場合は、お客様のご要望により有料修理いたします。
- 修理対応は、原則として弊社工場での対応となります。修理依頼製品は、無料及び有料を問わず弊社にお送りいただく必要がございます。その他詳細は、保証書をご覧ください。
- ご使用による消耗や経年劣化は、有料修理となります。
- 付属品は修理対象外となります。破損の場合は、お客様のご要望により新品とのお取り換え（有料）となります。
- 修理サービスに関しては、本機のみでの対応となります。お客様で取り付けられた付帯設備や器具などは、修理対応できません。
- 耐用年数（5年）を超えた製品につきましては、状態により修理不能となる場合もあります。
- 製品を取り出した梱包箱は、修理のため弊社に返送していただく際に必要となりますので、大切に保管してください。

保証(保証書)について

- 保証書は必ず「販売店名・お買上日」などの記入を確認し、保証書の内容をよく読んだうえで大切に保管してください。また、ご購入された販売業者によっては、本書の保証書に「販売店名・お買上日」のご記入が無い場合があります。その際は、販売業者の購入証明書を本書の保証書と一緒に大切に保管してください。保証を受ける際に必要となります。
- 取扱説明書による正しい使い方をしていて、万一故障したときは、保証書記載内容により、保証期間内はご購入された販売業者が無料修理いたします。
- 洗浄槽は消耗品です。ご使用による洗浄槽の劣化は、有料修理となります。
- 電源プラグを指定された方法以外で接続した場合は、有料修理となります。
- 使用環境による本機内部への液の浸入による故障は、有料修理となります。
- 保証期間は保証書に定めた期間となります。

<ご注意>

- 耐用年数を超えてのご使用は非常に危険です。部品の経年劣化によるトラッキング火災、漏電など様々なトラブルが発生する危険が高くなります。耐用年数を超えてのご使用によるトラブルは、弊社では一切の責任を負いません。定期的な製品の買い替えをお願い申し上げます。
- 超音波洗浄機は、物理的作用や化学的作用、環境、洗浄条件などの複雑な複合作用により洗浄物の汚れを取ります。洗浄物に何らかの影響が出た場合は、弊社では一切の責任を負いません。テスト洗浄物などを実施し、洗浄物に対する影響を確認の上、ご使用ください。

<その他>

- 本機は、電波法上の型式指定を取得した製品となります。
お買い上げいただいたお客様が、高周波利用設備の申請をする必要はありません。

仕様

■個別仕様

型式	US-1KS	US-2KS	US-3KS	US-5KS
消費電力	105 W	180 W	260 W	300 W
高周波出力	60 W	120 W	120 W	180 W
ヒーター容量	50 W	80 W	160 W	160 W
槽容量	約 1.6L [約 1L]	約 2.6L [約 2L]	約 3.8L [約 3L]	約 5.8L [約 4L]
槽寸法 (W×D×H)	152×137×100 (mm)	237×137×100 (mm)	299×150×100 (mm)	299×150×150 (mm)
本体寸法(W×D×H)	213×200×240 (mm) ※1	302×200×240 (mm) ※1	364×213×240 (mm) ※1	364×213×290 (mm) ※1
本体質量	約 4kg	約 5kg	約 6kg	約 7kg
排水バルブ	なし		手動排水バルブ式	

型式	US-10KS	US-13KS	US-20KS	US-18KS
消費電力	400 W	480 W	650 W	700 W
高周波出力	240 W	360 W	480 W	360 W
ヒーター容量	210 W	210 W	300 W	420 W
槽容量	約 9.2L [約 7L]	約 13.0L [約 9L]	約 20.4L [約 14L]	約 18L [約 14L]
槽寸法 (W×D×H)	299×236×150 (mm)	325×299×150 (mm)	502×299×150 (mm)	325×299×200 (mm)
本体寸法(W×D×H)	364×303×290 (mm) ※1	390×364×290 (mm) ※1	567×364×290 (mm) ※1	390×364×359 (mm) ※1
本体質量	約 9kg	約 11kg	約 15kg	約 12kg
排水バルブ	手動排水バルブ式			

型式	US-30KS
消費電力	850 W
高周波出力	480 W
ヒーター容量	510 W
槽容量	約 28.2L [約 22L]
槽寸法 (W×D×H)	502×299×200 (mm)
本体寸法(W×D×H)	567×364×359 (mm) ※1
本体質量	約 16kg
排水バルブ	手動排水バルブ式

■共通仕様

定格電圧・周波数	AC 100 V 50-60 Hz	
発振周波数	38kHz	
洗浄時間	最大 60 分	
ヒーター温度設定範囲	20℃ ~ 50℃ (※冷却能力なし)	
使用周囲温度	10 ~ 35℃	
使用電圧範囲	AC 90 V ~ 110 V	
安全機能	過電流保護、ヒーター温度過昇防止、発振回路温度過昇防止、空焚き保護	
材 質	本体	SUS304
	本体上部縁	SUS430
	洗浄槽	SUS304
	パッキン	シリコン、EPDM、NBR
	配管・排水バルブ(排水バルブ付タイプ)	SUS304、黄銅
付属品	脱着式電源コード、スノコ(SUS304)、上フタ(SUS430、ポリウレタン)	
その他	洗浄槽の耐久性: 約 2,000 時間、耐用年数: 5 年	

※1 本体寸法には突起部を含みません。

※ 槽寸法は、開口部の寸法です。槽はテーパになっていますので、下部の寸法は小さくなります。

※ 槽容量は、洗浄槽縁までの設計上の容量です。[]内の数字は、水位線までの容量となります。

※ 本機は、防水構造及び防爆構造ではありません。

※ 改良のため仕様及び外観を予告なく変更することがあります。

保証書

名 称	超音波洗浄機 US-	製 造 番 号	
★お客様 ご住所 〒	TEL	★販売店 住所・店名	
お名前	様		
★お買い上げ日	年 月 日	保 証 期 間	1年間(または1,000時間)

本書は、本記載内容で、**無料修理をさせていただくことをお約束するものです。**

★印欄に記入のない場合は、有効になりません。必ず記入の有無をご確認ください。記入のない場合には、直ちにご購入された販売業者にお申し出ください。また、★印欄を記入されていない場合でも、ご購入された販売業者発行の購入証明書があれば本書とあわせて保管してください。

本書は、再発行いたしませんので、紛失しないように大切に保管してください。

- 取扱説明書（本書）、本機貼付ラベルなどの注意書きによる正常なご使用状態で、保証期間中に故障した場合には、本書をご持参またはその他の方法によるご提示のうえ、ご購入された販売業者に修理をご依頼してください。無料修理させていただきます。
- 保証期間中の修理など、アフターサービスについてご不明な点がある場合は、ご購入された販売業者へご連絡してください。
- 次のような場合は、保証期間内でも有料になります。
 - ご使用上の誤り、および不正な修理や改造による故障および損傷
 - お買い上げ後の落下・移動・輸送上の故障および損傷
 - 火災、塩害、ガス害、地震、風水害、落雷、異常電圧、その他の天変地異による故障および損傷
 - テロ、紛争、戦争、その他の人災による故障および損傷
 - 本書のご提示がない場合
 - 本書にお客様名、お買い上げ日、販売店名の記入のない場合、あるいは字句を書きかえられた場合
 - AC100V接地付きコンセント（D種接地工事のアース付き）以外でご使用の場合の故障および損傷
 - ご使用による汚れや消耗および損傷
 - 洗浄槽の劣化。（洗浄槽は消耗品です。）
 - 電源プラグおよびコネクタの差し込み不十分による故障および損傷
 - 付属の専用電源コード以外の電源コードを使用した場合の故障および損傷
 - 使用環境による本機内部への液体の浸入による故障および損傷
- 本書は、日本国内においてのみ有効です。
This warranty is valid only in Japan.
- 本製品を外部へ移動する場合は、事前にご購入された販売業者にご連絡してください。
- ご贈答品などで本保証書に記入してあるご購入された販売業者に修理をご依頼できない場合には、製造元にご連絡してください。
- 超音波洗浄機は、物理的作用や化学的作用、使用環境、洗浄条件などの複雑な複合作用により洗浄物の汚れを取ります。洗浄物に何らかの影響が出た場合などは、弊社は一切の責任を負いません。テスト洗浄物などで洗浄物に対する影響を確認し、理解した上でご使用ください。

※この保証書は、本書に明示した期間、条件のもとにおいて、無料修理をお約束するものです。

したがって、この保証書によって、お客様の法律上の権利を制限するものではありませんので保証期間経過後の修理、補修用性能部品などについて、詳しくはご購入された販売業者または製造元にご連絡してください。

 株式会社エスエヌディ

〒392-0012 長野県諏訪市大字四賀 3225 番地 2
TEL 0266-58-6688 FAX 0266-58-6654