

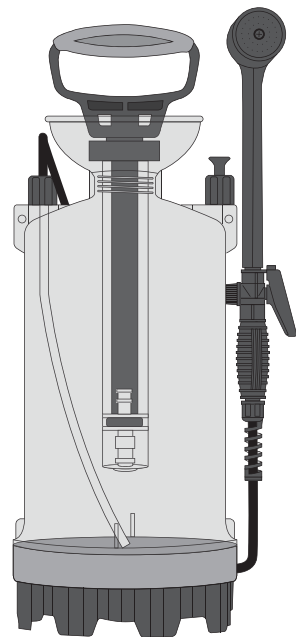

# ポータブルシャワー CLEAR [クリア] 6L #2510

## 取扱説明書

この度はお買い上げいただき、誠にありがとうございます。  
ご使用前にこの取扱説明書をよくお読みになり、故障や事故  
を未然に防止し、又、永くお使いいただけるよう正しくご使  
用ください。



この取扱説明書は、お使いになる方がいつでも見ら  
れる場所に大切に保管してください。

### 安全上のご注意

- 危険**：この表示を守らなかった場合、死亡、又は重傷を負う可能性が高いと想定されます。
- 警告**：この表示を守らなかった場合、死亡、又は重傷を負う可能性が想定されます。
- 注意**：この表示を守らなかった場合、けがや火傷を負う可能性が高くなり、本器の故障の原因にもなります。

●いずれも安全に関する項目です。厳守してください。

### 使用上のご注意

- 危険**：直射日光の当たる場所に長く置くと、本器の材質が劣化し、破裂する恐れがあります。
  - ・タンク部にキズをつけたり、落としたり、ぶつけたり、強い衝撃を与えないでください。
  - ・水以外の液体は使用しないでください。また、50℃以上のお湯を入れしないでください。
  - ・タンク内の水を飲料水として使用しないでください。
  - ・火や高熱のそばに置かないでください。
  - ・使用年数に関わらず、タンクにクモの巣状の細かい亀裂が生じたり、変色や異常が出たらタンクの寿命です。ただちに使用を中止してください。
- 警告**：使用前に、各部のネジ部にゆるみがないか、確認してください。
  - ・使用が終了しましたら、直ちに本器の圧力を安全弁より開放してください。
  - ・本器を持ち運びする際は、必ずハンドルとポンプがロックされているか、確認してください。
- 注意**：本器を改造したり、本書に説明のない分解や修理はしないでください。
  - ・本器の寿命を永く保ち、パーツの損傷を防ぐため、使用後は必ず洗浄してください。
  - ・水道水意外の水（井戸水、地下水などの塩素を含まない水）をご使用の際は早めにご使用ください。

●上記の項目を守らないと、破裂や、思わぬ事故をまねく恐れがあります。

# 使用方法

## 1 シャワーノズルを組み立てる

- シャワーノズルを取り付ける。
- 各部のナットはしっかり締めてください。

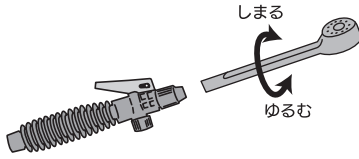

## ポンプセットを タンクから外す場合

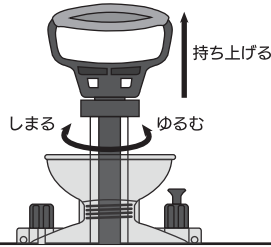

## 2 タンクに水を入れる

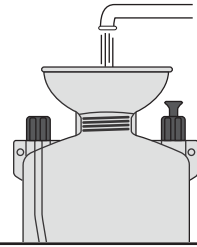

## 3 ポンプをタンクに取り付ける

- ポンプキャップを持ち、ポンプシリンダーが動かなくなるまで締め  
た後、ポンプセットをタンクに差し込んでネジを締めてください。
- 両手でハンドルを握り、上下させて加圧する。
- 安全弁から「シュー」という音がしたら加圧を中止してください。

**注意** 加圧する時は、レバーがロックされていないか確認してください。  
もし、ロックされた状態で加圧すると、水が不用意にシャワーノズルから飛散するのでご注意ください。

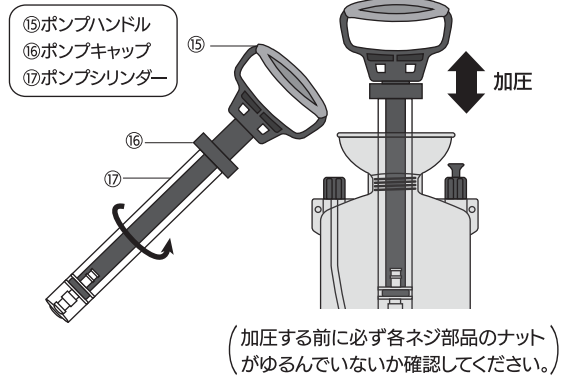

## 4 散水する 断続シャワー

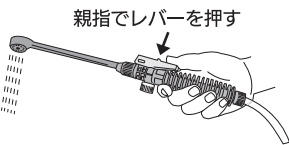

ロック機能付きワンタッチレバー操作で連続シャワーができます。

## 連続シャワー

レバーを押しながら前にスライドさせる(ロック機能)

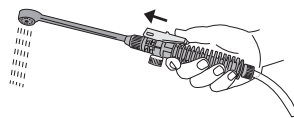

## 5 使用後はタンクの圧力を抜く

- 作業終了後はタンクを立てた状態で、「シュー」という音がしなくなるまで安全弁のツマミを引き上げ、タンク内の圧力を抜いてください。

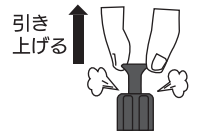

## 分解図

## パーツリスト

シャワーノズルセット		レバー&コックセット		ホースセット		セット	No.	部品名	セット	No.	部品名
S-1		1		8		シャワーノズルセット	S-1	シャワー穴板	ポンプセット	15	ポンプハンドル
S-2		2		9		S-2	シャワー穴板PK	16		ポンプキャップ	
S-3		3		10		S-3	シャワー穴板止ネジ	17		ポンプOリング	
S-4		4		11		S-4	シャワーノズル	18		ポンプパッキン	
		5		12		レバー&コックセット	1	レバー&コック	19	ポンプシリンダー	
		6		13			2	コックパッキン	20	ポンプ弁パッキン	
		7		14			3	弁棒	タンクセット	21	安全弁KIT
							4	弁棒パッキン		22	一体型台座付タンク
							5	コックスプリング		23	ストラップ
							6	弁キャップパッキン			
							7	弁キャップ			
						8	グリップ				
						9	グリップ・ホースナット				
						10	ホース				
						11	ホースキャップ				
						12	タンク・接続パッキン				
						13	吸水ホース				
						14	ゴミヨケ				

## お問い合わせ

修理についてのご相談や部品のご注文は、お買い上げの販売店、又は下記までご依頼ください。

**マルハチ産業株式会社** 東京都港区芝4丁目12番2号 クロスサイド田町ビル  
TEL.03-5443-8611 FAX.03-5443-8614  
E-mail: maruhachi@muc.biglobe.ne.jp