

【使用方法】

ホース引出し時

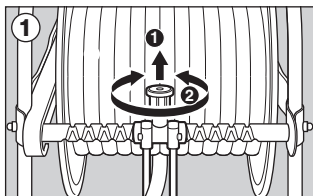

ガイドキャップを上引っ張りながら①、左右どちらかにひねり②、ガイドを解除状態にしてください。

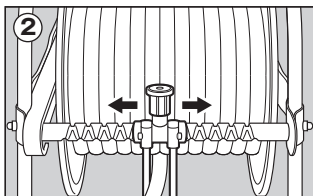

ホースガイドを軽く動かし、ロックが解除されていることを確認し、ホースを引き出してください。

❗ ホースガイドのロックを解除せず引き出すと、ホースがスムーズに引き出せない場合がありますので、必ず解除操作を行ってください。

ホース巻取り時

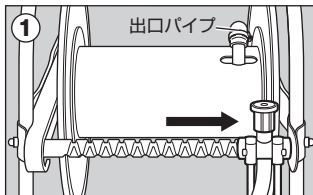

ホースガイドを解除状態にして出口パイプ側に寄せます。

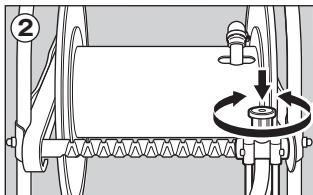

ガイドキャップを軽くひねり、ガイドを解除状態からロック状態にします。

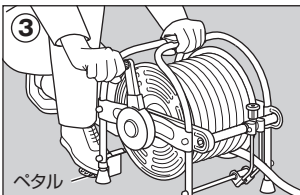

ホースガイドを軽く動かし、移動しないことを確認したら、ペダルをしっかりと踏んで、ホースを巻取ります。

キレイに巻き取るためのポイント

●ホースガイドは巻き始めたい位置の正面に移動させ、ガイドキャップを回してロックします。この時ガイドキャップを右に回すと左に、左に回すと右にホースガイドが巻き取り時に移動するので、巻き進めたい方向に合わせて調整してください。

●ホースはできるだけまっすぐに巻いてください。引き出し方向が真っ直ぐでないときれいに巻き取ることができません。

●ホースを巻き取る際、ホースを折り返すとより軽く巻き取れます。

巻き始めたい位置

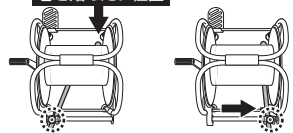

ホースガイドを移動

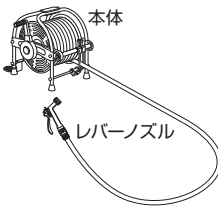
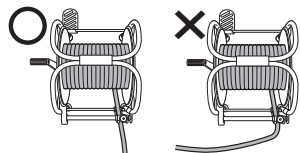

【仕様】

型式	仕様	摘要	質量 (kg)
SLA-0	ホースリール本体のみ	40m巻用ステンレス製ホースリール本体のみ	5.8
SLA-40P	40m耐圧防藻ホース付 レバーノズル・次側ホース1.5m付	内径φ15×外径φ20耐圧防藻ホース40m・レバーノズル・ パワーハンドル・ステンレス製ペダル・ノズルコネクター×2ヶ・ホースバンド×1ヶ付	12.8

※仕様は品質向上のため、予告なしに変更する場合があります。

製品に異常が感じられる場合はお買い求めの販売店または弊社までご連絡ください。

発売元 株式会社 **ハタヤリミテッド** 製造元 株式会社 **畑屋製作所**

顧客サービスデスク 0120-686-888(通話料無料)

ホームページ <http://www.hataya.jp>

HATAYA

保管用

C039①

[40m巻]ステンレスホースリール

SLA-0 型 SLA-40P 型

取扱説明書

この度は、ステンレスホースリールをお買い上げいただき誠にありがとうございました。本製品のご使用には必ず本説明書をお読みいただき正しくお使いください。



SLA-40P

重たいホースの巻取りを楽にする
パワーハンドル付

【安全上のご注意】

重要

本説明書は製品を安全に正しくお使いいただき、お使いになる人や他の人への危害や財産への損害を未然に防止するために、必ずお守りいただくことを以下の通り表示しております。表示の内容をよくご理解してから本文をお読みください。

⚠ 警告

この表示を無視して誤った取扱いをすると、人が死亡または重傷を負う可能性が想定される内容を示しています。

⚠ 注意

この表示を無視して誤った取扱いをすると、人が傷害を負う可能性が想定される内容、および物的損害のみの発生が想定される内容を示しています。



この記号は、禁止行為であることを示しています。



この記号は、行為を強制したり指示する内容を示しています。

警告

- ⊘ 本製品は一般水道からの給水・散水専用です。それ以外の用途には使用しない。また水(60℃以下)以外には使用しない。故障の原因になります。
- ⊘ 飲料及び食品加工等の用途には使用しない。本製品使用のホースは食用ホースではありません。またホース内残留水の変質等により人体に害を及ぼすおそれがあります。
- ⊘ 常用圧力を超えて使わない。0.4MPa(4kgf/cm²)以下 本体破損の原因になります。
- ⊘ 火気・熱源の近くで使わない。破損・水漏れの原因になります。
- ⊘ 分解・改造しない。けが・故障の原因になります。

注意

- ⚠ 使用後はホースを巻き取った後、水道蛇口栓で止水を行い、ホース内の水抜きをすること。特に冬期は凍結破損防止のため十分に行うこと。水圧により水漏れ・破損の原因になり、冬期はホース内の残留水が凍結、膨張し、破損の原因になります。
- ⚠ ベルトに衣類、髪を巻き込まないように注意すること。けが・故障の原因になります。
- ⊘ ホース内の水抜き法
水道元栓を閉め、一次側接続口のノズルコネクターとレバーノズルを外し、ホースをまっすぐ伸ばした状態で巻き取るとホース内の水抜きができます。
- ⊘ ベルトとプリーの間指または手を入れない。けがの原因になります。
- ⊘ ホースの破れ・膨れ・傷がついたまま使わない。水漏れの原因になります。
- ⚠ ホースの水を抜き直射日光を避け、風通しの良い所で保管してください。
- ⚠ ホースはゆっくり引き出すこと。勢いよく引き出すとハンドルが高速回転しけがの原因になります。
- ⊘ ホースはねじれ・折れた状態で使用しない。またホースを車のタイヤ等で踏みつけたり傷をつけたりしない。故障・水漏れの原因になります。
- ⚠ 各接続部が確実に接続されているか確認して使用すること。また定期的に点検し異常があれば交換・修理すること。不十分なまま使用するとホースや部品などが外れ思わぬ事故の原因になります。
- ⊘ レバーノズルを放り投げたり、本体を落としたり、強い衝撃・荷重を与えない。故障の原因になります。
- ⚠ 長期間で使用になるとホースにブリード現象(ホースの表面に油分が発生してべとつく現象)が現れますので、ご使用の具合によりホースを交換してください。
- ⊘ 本体を踏み台等の用途にして乗らない。転倒事故・破損の原因になります。

各部名称

SLA-40P

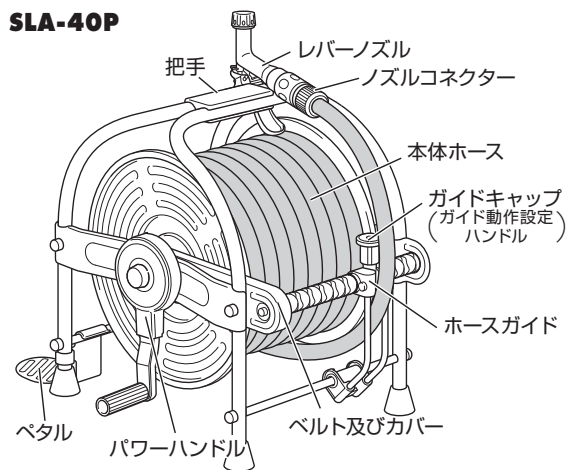

<レバーノズル使用方法>

- 調整ネジを回し水量調節が可能です。
- レバーを握りストッパーを倒してロックすればレバーを握り続けずに散水できます。

付属部品

【SLA-40P型】

- ノズルコネクター ×2 ●ホースバンド ×1
- ペタル ×1 ●レバーノズル ×1

【SLA-0型】

- ノズルコネクター ×1 ●ホースバンド ×2
- ペタル ×1

各交換部品につきましてはお買い上げの販売店または弊社までお問い合わせください。

【付属部品の取り付け方法】

<一次側ホースの取り付け方法>

1. 付属のノズルコネクターのキャップ部を取り外しホースに通します。ホースの先端を爪の内側にまっすぐ差し込みキャップで締め付けます。(①)
2. 一次側接続口に差し込み接続します。また、水道蛇口側は蛇口にホースを差し込み、付属のホースバンドでしっかりと締め付けてください。(②)

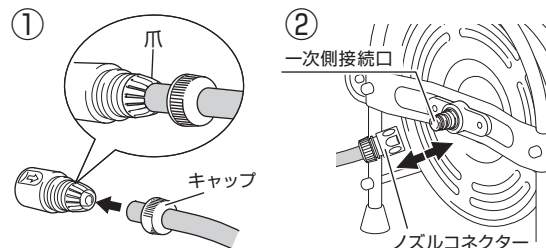

<ペタルの取り付け方法>

1. ペタルの側面部をフレームに取り付け(①)、持ち上げながらカラー方向に回転させます。(②)
2. ペタルの上部をカラーに差し込みます。(③)

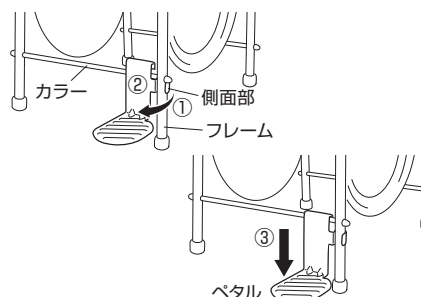

<レバーノズルの取り付け方法>

1. 本体ホースを下方向からガイドに通し、ホース先端にノズルコネクターを取り付けます。
2. レバーノズルの取付けはワンタッチで行えノズルコネクター部を矢印Aの方向に引くと簡単にレバーノズルが外れます。

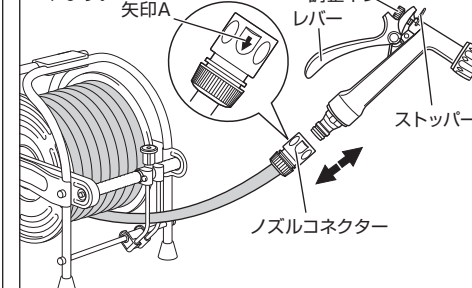

■SLA-0をお買い上げの場合

【ホースの取り付け・交換方法】

図のように出口パイプにホースを差し込み、しっかりと付属のホースバンドで締め付けてください。

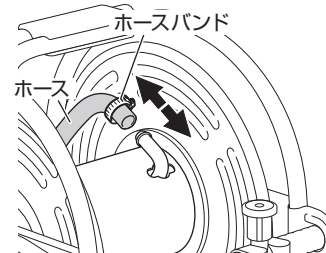

内径φ15×外径φ20までのホースが取付可能です。

【老化したOリングの交換方法】

水口キャップの小ネジを取りはずし水口パイプを抜いてから老化したOリングを交換してください。(別売)Oリング規格 1516-12)

