

断面図 A-A

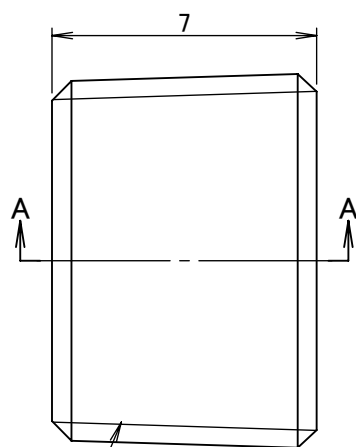

PT 1/8-28

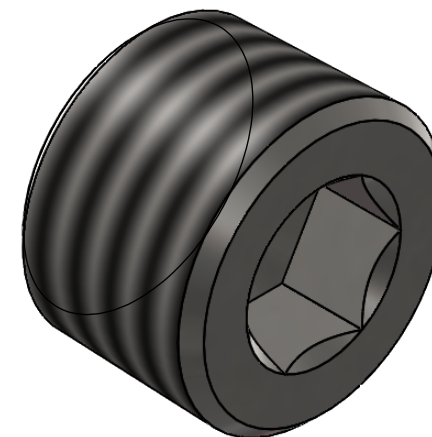
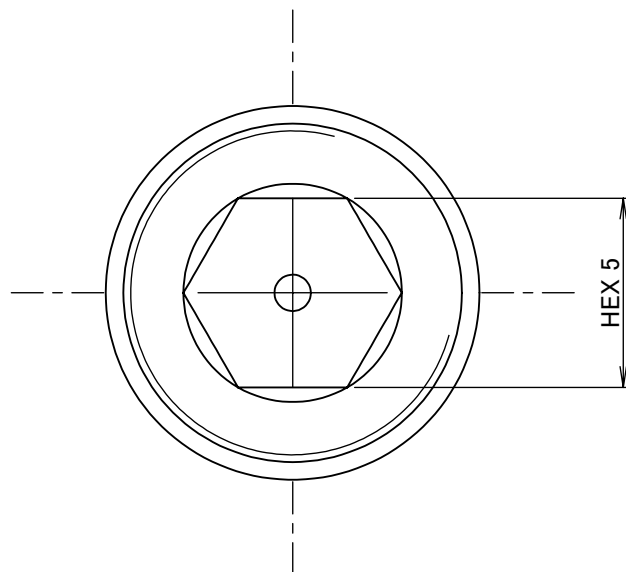

		第3角法	単位 mm	尺度 5:1	日付 2023/05/09
承認	水田	検図	水田	材質	SUS304
設計	水田	製図	石田	備考	
			品名	沈みプラグ NX-7001	
			図番	5NX-7001	
ASOH CO.,LTD.					