

**EA276GA**  
(ギヤ式直管ベンダー)

- 本体重量 21kg
- 本体サイズ 410×140×220mm
- 曲げ能力 1/2"~1 3/4"

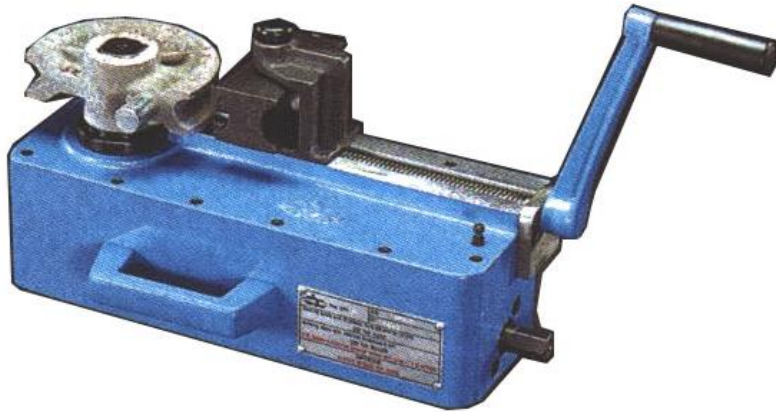

- 三脚スタンド付

(ベンダー作業)

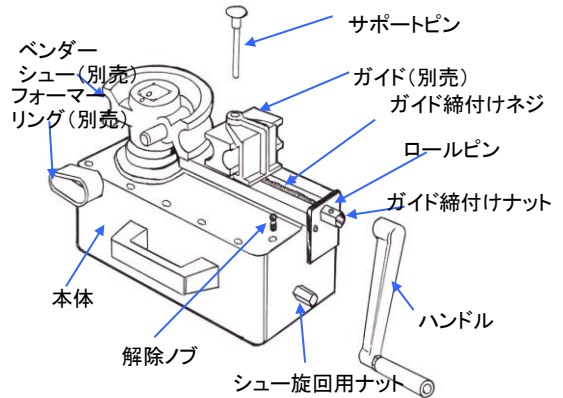
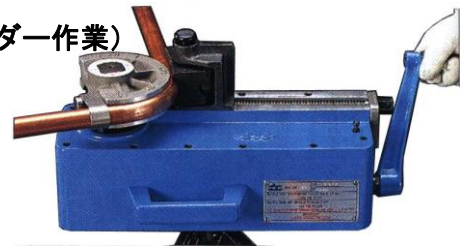

**ギヤ式直管ベンダー(各部名称)**

**特徴**

直管の曲げる部分に  
グリスを薄く塗ります。



持ち運びは簡単  
すぐにセットできます。

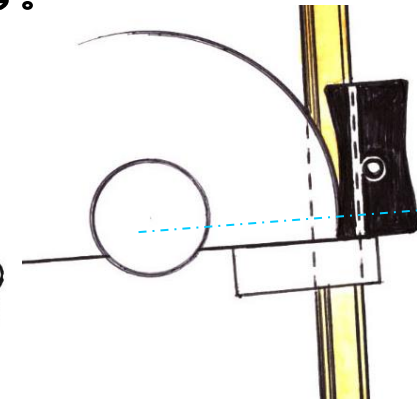

ラインをきっちり合わせ  
ハンドルをきつくしめてください。

コツさえ覚えれば  
どこでもできます。

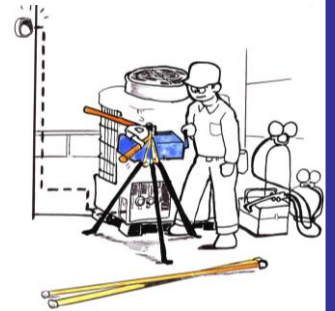

(別売部品)

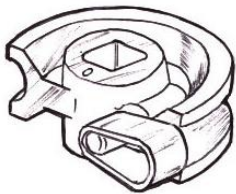

ベンダー  
シュー(4D)用  
+  
フォーマーリング

品番	鋼管サイズ	曲半径
EA276G-6B	3/4"	76
EA276G-7B	7/8"	88
EA276G-8B	1"	100
EA276G-11B	1 1/8"	112
EA276G-12B	1 1/4"	128
EA276G-13B	1 3/8"	140
EA276G-14B	1 1/2"	152
EA276G-15B	1 5/8"	168
EA276G-16B	1 3/4"	180

- ・最大曲げ角...180°
- ・曲げ半径...パイプ径の4倍

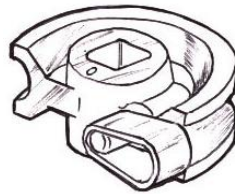

ベンダー  
シュー(3D)用  
+  
フォーマーリング

品番	鋼管サイズ	曲半径
EA276G-6	3/4"	57
EA276G-7	7/8"	66
EA276G-8	1"	75
EA276G-11	1 1/8"	84
EA276G-12	1 1/4"	96
EA276G-13	1 3/8"	105
EA276G-14	1 1/2"	114
EA276G-15	1 5/8"	126
EA276G-16	1 3/4"	134

- ・最大曲げ角...180°
- ・曲げ半径...パイプ径の3倍

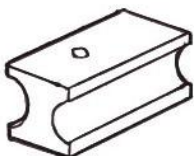

ベンダー用ガイド

品番	鋼管サイズ
EA276GA-22	5/8"・3/4"
EA276GA-23	7/8"・1"
EA276GA-24	1 1/8"・1 3/8"
EA276GA-25	1 1/4"・1 1/2"
EA276GA-26	1 5/8"
EA276AG-27	1 3/4"