

外形寸法図 DIMENSION DRAWING		No.	No.	A-20859-1
TYPE	汚物用水中ハイスピンポンプ	MODEL	50PU2.4S -53/63	
名称		型式		

概算質量(※)
7.1kg
※ケーブルは除く

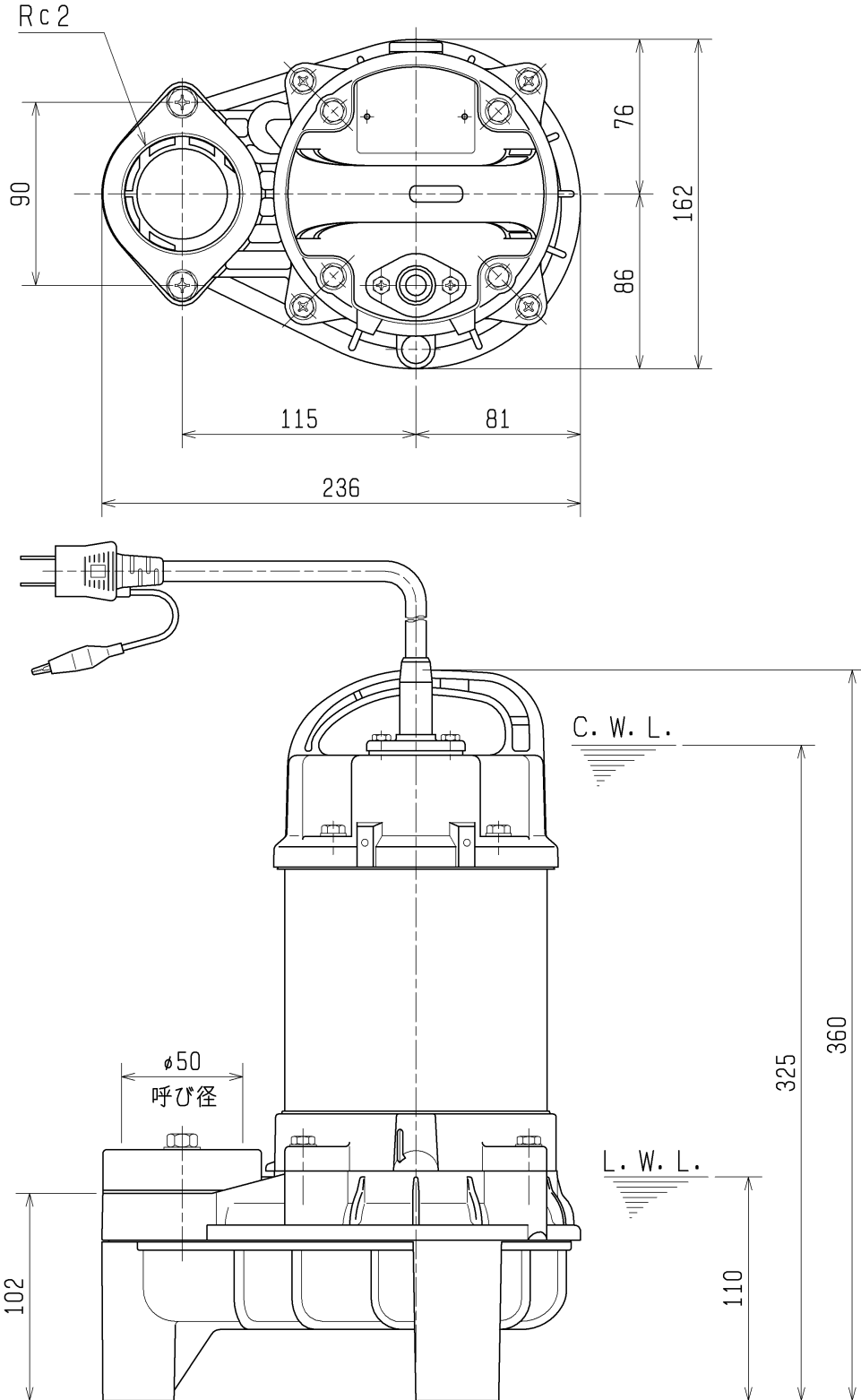

C. W. L. : 連続運転最低水位
L. W. L. : 運転可能最低水位