

# 縦引/横引トラップ 取扱施工説明書

## 工事店様へ

※施工前・使用前に必ずお読みください。  
お読みになったあとはいつでも見られるところに必ず保管してください。

### ⚠ 施工上の注意

#### 必ず実行

- 工事が完了するまで養生を確実に行ってください。
- トラップの梱包に入っているUパッキンは、防水パンに確実に取り付けてください。
- 排水管接続はVP・VU50(呼50)にて確実に施工してください。  
(排水管接続部に不備があると漏水の原因となります)
- 施工完了後、安定を確かめてからご使用ください。

#### 禁止

- 火気等を近づけないでください(変形の原因となります)。
- 本体に締付フランジを組み付け時、ネジ部に潤滑剤を塗布しないでください。  
また、製品にもシーリング材、潤滑剤等を塗布しないでください。  
(潤滑剤等を塗布すると、製品の劣化の原因となります)
- 本品に強い衝撃を与えたり、無理な荷重を加えないでください。
- 塗料・シンナー等を付着させないでください。

### トラップ組立図



#### 防水パン設置時に取り付ける部品

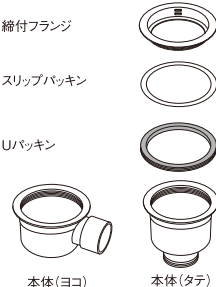

### 排水トラップ取付詳細

#### ● トラップ取付詳細図

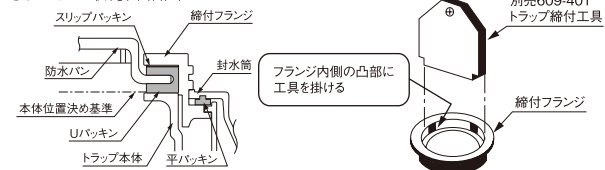

締付フランジの締め付けは、専用工具を使用して確実に行ってください。

### 防水パンと建築との設置参考図と製品の施工例

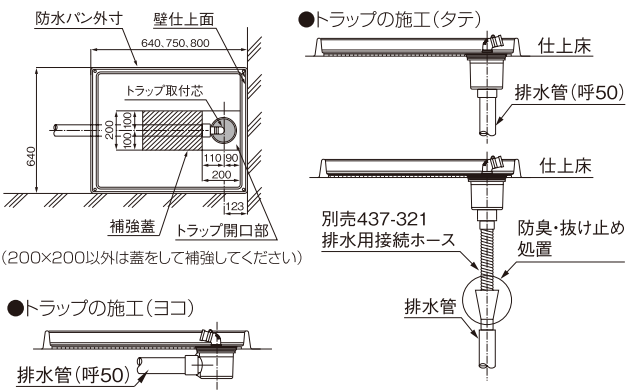

#### ● トラップの施工(タテ)

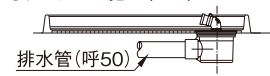

#### ● トラップの施工(ヨコ)

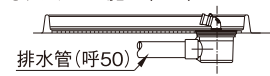

## お客様へ

※ご使用前にこの説明書をよくお読みいただき正しく使用してください。  
お読みになったあとはいつでも見られるところに必ず保管してください。

### ⚠ 使用上の注意

#### 必ず実行

- エルボは、「泡防止パイプ」にカチッと音がするまで確実に差し込んでください。  
(差し込みが不完全な場合、排水時に水があふれてくる場合があります)
- 製品に異常がないか定期的に点検・掃除を行ってください。  
(漏水の原因となることがあります)
- 目皿・封水パイプ以外は回さないでください。  
(排水接続がゆるみ、漏水の原因となることがあります)
- 清掃は中性洗剤を使用し、柔らかいスポンジ・歯ブラシ等で洗ってください。
- 排水管からの異臭を防止するために、「ワン」には常に水がある状態でご使用ください。

#### 禁止

- 火気や高温になるものを近づけないでください。(変形の原因となります)
- 熱湯(50℃以上)やシンナー等の溶剤を流さないでください。  
(製品が破損し、漏水の原因となることがあります)
- 製品に強い衝撃を与えたり、無理な荷重を加えないでください。

### 接続方法



- 1 接続の仕方に従い、しっかりと接続固定を行ってください。
- 1 洗濯機排水ホースにフックがない場合は、手締めワイヤーバンド(別売)にてしっかり締め込みを行ってください。※図1
- 1 洗濯機付属のスリーブキャップを、洗濯機ホースに挿入してください。※図2
- 1 スリーブキャップは洗濯機のご購入時の付属品になっています。

### お手入れのしかた

#### 目皿A(ロック式)

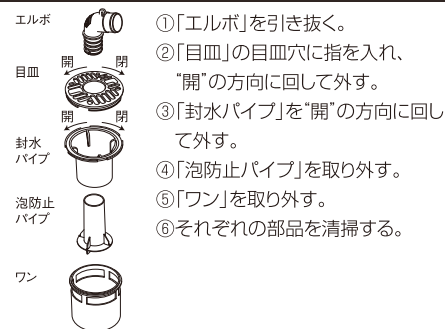

#### 目皿B(スライド式)

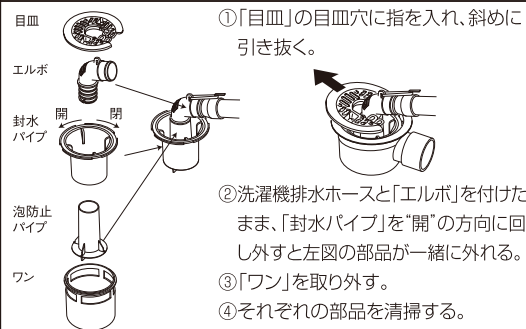

- お手入れの際、締付フランジは絶対にゆるめないでください。
- 清掃は中性洗剤を使用し、柔らかいスポンジ・歯ブラシ等で洗ってください。
- 清掃後は、洗剤が残らないようにしてください。また、お手入れは定期的に年2~3回行ってください。