

TOTO

THY426

ロータンク排水弁部(32ミリ)

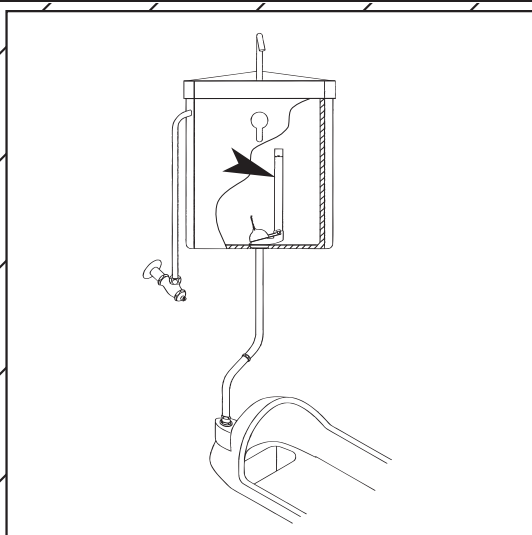

工事店さま用

TOTO株式会社  
商品のお問い合わせはTOTO(株)お客様相談室へ  
TEL ☎ 0120-03-1010  
FAX ☎ 0120-09-1010  
受付時間：9:00～17:00  
(夏期休暇・年末年始を除く)  
※携帯電話・PHSからのご利用は… 093-951-2526  
(有料)へ  
取付方法は裏面をご覧ください。



## ロータンク用排水弁取付方法

この商品は、TOTOロータンク金具の交換部品です。  
※このパーツの交換には専門の知識が必要です。

**使用対象商品** TS670CMR32. TS670CMN32. TS570CN32 ほか  
洗浄管径32ミリに適合します。  
※品番は変更することがありますのでご了承ください。

**1**

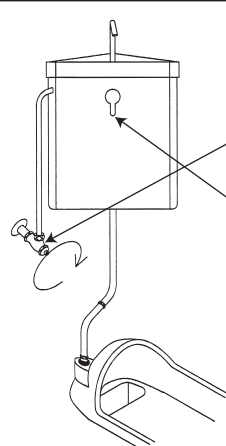

1. 止水栓をドライバーで閉めます。  
2. タンクの水を排出してください。

**2**

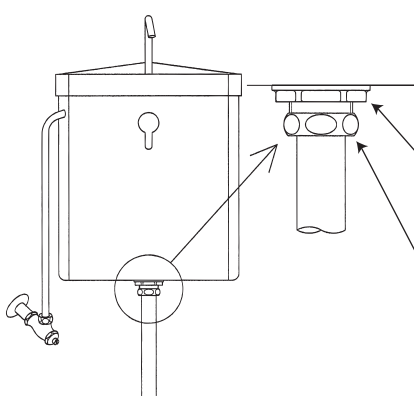

1. 袋ナットをゆるめます。  
2. つば付きナットをゆるめます。

**3**

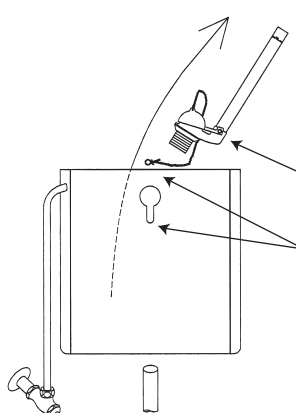

1. レバーのフックを外します。  
2. 排水弁を外します。

**4**

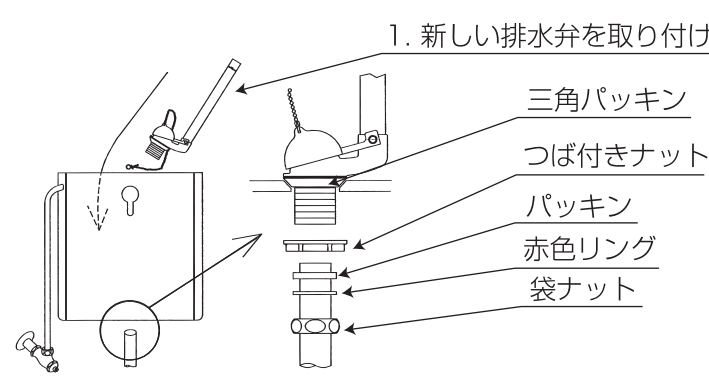

1. 新しい排水弁を取り付けます。

三角パッキン  
つば付きナット  
パッキン  
赤色リング  
袋ナット

**5**

フックをレバーに取り付けます。

玉鎖取り付けの注意

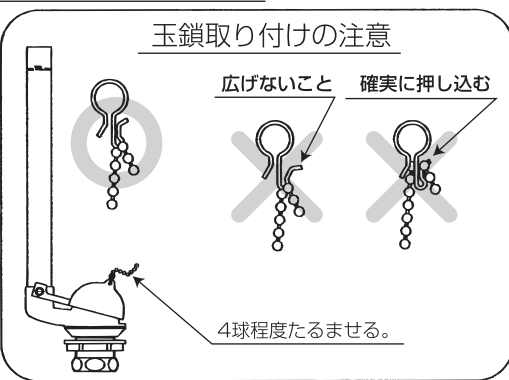

広げないこと 確実に押し込む  
4球程度たるませる。

※取り付け完了後は2~3度操作して漏れのないことを確認してください。

### 使用工具

マイナスドライバー      ウォーターポンププライヤー

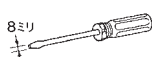

透明容器：PET



台紙



4 940577 291172

再生紙を使用しています。  
透明容器はPET樹脂を使用しています。  
※ホッチキスの針に注意して開封してください。

07543N(A)