

080207-92

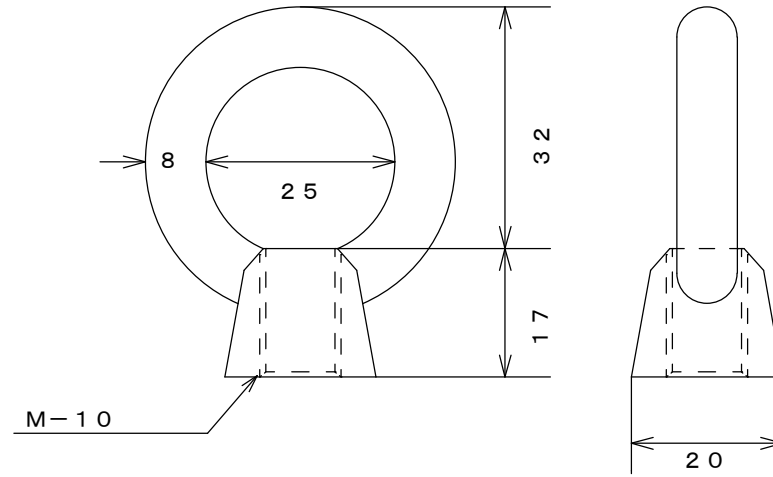

(mm)

株式会社 水本機械製作所

製図	谷口	図番	080207-92
確認	高田	品名	アイナット
承認	大田	品番	IN-10M
尺度	1/1	日付	H20.02.07
材質	SUS304		

※製品改良のため、図面の内容は予告なく変更する事があります。