

- CODE :
- サイズ : W420×H297mm (A3)
- 紙 質 : 上質紙 70kg (81.4g/m²)
- 刷 色 : 1C / 1C (Black)

[新規] : 2025.09.04

使用上の注意 ●安全に長くお使いいただくために大切な内容です。必ずお読みください。

警告 誤った取り扱いをすると、人が死亡または重傷を負うおそれがある内容を示しています。

- 器具直下に熱源を置かない
器具の真下にストーブなどの熱源を置かないでください。変形・変色・火災の原因になります。
- 破損した器具を使用しない
器具が破損した状態で使用しないでください。速やかに電源を切り、工事店・電気店にご相談ください。放置すると感電・火災・落下・けがの原因になります。

注意 誤った取り扱いをすると、人がけがをしたり、財産の損害が発生するおそれがある内容を示しています。

- 定期的に点検する
3年に1回は専門家(工事店・電気店)による点検を実施してください。設置して8~10年*経つと、外観に異常がなくても劣化は進行します。点検せずに長時間使用を続けると、まれに発煙・発火・感電などの原因になります。
※使用条件：周囲温度30℃、1日10時間点灯、年間3,000時間点灯した場合。(JIS C8105-1解説による)
- 器具のすき間に金属や可燃物などを差し込まない
火災・感電の原因になります。

ご使用についてのお願い

- ラジオ、ワイヤレス方式の機器は、なるべく照明器具から離してご使用ください。雑音が入ったり、誤動作したりする場合があります。
- LEDにはパルス電圧があるため、同一型番でも発光色、明るさが異なる場合があります。
- 表示が発光するスイッチに使用した場合、スイッチの発光部が暗くなったり点灯しなかったりすることがあります。
- 照射面や照射距離が近い場合、光むらが発生する場合があります。
- ビデオカメラや防犯カメラを通して照射された面を見たときの画像にちらつきや縞模様が見られる場合があります。
- 天井の材質によっては、天井面が変色・変形することがあります。

お手入れ方法

- 明るく安全に使用するため、以下の方法で定期的に清掃してください。
- 清掃する際は必ず電源を切り、器具が冷えたことを確認してから行ってください。
 - 清掃には、水または薄めた中性洗剤に浸したやわらかい布をよく絞って使用してください。そのあと洗剤が残らないように水拭きしてください。
 - シンナー、ベンジンなどの揮発性のもの拭いたり、殺虫剤をかけたりしないでください。破損、変色の原因になります。

LED小型シーリングライト 型番 SCL6L-U2 / SCL6N-U2 / SCL6D-U2 / SCL12L-U2 / SCL12N-U2 / SCL12D-U2 / SCL20L-U2 / SCL20N-U2 / SCL20D-U2 保証書

本書はお買い上げ日から下記期間中に故障が発生した場合には、下記の保証規定により無料修理を行うことをお約束するものです。

※お買い上げ日		年	月	日	保証期間	お買い上げ日より：3年間 (消耗品は保証の対象外)	
お客様	お名前				※販売店	住所・店名	
	ご住所 〒					電話番号	
	電話番号						

販売店さまへ：※印欄は必ず記入してお渡しください

保証とアフターサービス

必ずお読みください

- 保証書
お買い上げの際に、所定の事項が記入されている保証書をお買い上げの販売店より必ずお受け取りください。
保証書がないと、保証期間内でも代金を請求させていただく場合がありますので、大切に保管してください。
- 保証期間
保証期間は、保証書に記載されています。保証期間内に故障した場合は、保証規定にしたがって修理させていただきます。ただし、一般家庭以外でのご使用など、保証期間内でも無償保証の対象外になる場合があります。詳しくは保証規定を参照ください。
- 保証期間経過後の修理
お買い上げの販売店または修理専用コールにご相談ください。修理により製品の機能が維持できる場合は、ご要望により有料にて修理いたします。
- アフターサービスについて
ご不明な点はお買い上げの販売店またはアイリスコールにお問い合わせください。

保証規定

- 取扱説明書、本体貼付ラベルなどの注意書きにしたがった正常な使用状態で故障及び損傷した場合には、弊社が無料で修理または交換いたします。
- 保証期間内に、故障などによる無料修理をお受けになる場合には、お買い上げの販売店にて、保証書をご提示のうえ、修理をご依頼ください。
- 保証内容は本製品自体の無料修理に限ります。保証期間内においても、その他の保証はいたしかねます。
- ご転居や贈答品などで本保証書に記入してある販売店に修理をご依頼いただけない場合には、アイリスコールにお問い合わせください。
- 保証期間内におきましても次の場合には有料修理になります。
 - ① 使用上の誤り、不当な修理、改造などによる故障及び損傷
 - ② お買い上げ後の落下などによる故障及び損傷
 - ③ 火災、地震、その他の天災地変による故障及び損傷
 - ④ 一般家庭用以外(たとえば業務用の長時間使用、車両・船舶への搭載など)に使用された場合の故障及び損傷
 - ⑤ お買い上げ後の移動、輸送または什器・備品などとの接触による故障及び損傷
 - ⑥ 本書の提示がない場合
 - ⑦ 本書にお買い上げ年月日、お客様名、販売店名の記入のない場合、あるいは字句を書き換えられた場合
- 本書は日本国内においてのみ有効です。
- 本書は再発行いたしませんので紛失しないよう大切に保管してください。
※この保証書は本書に明示した期間、条件のもとにおいて無料修理をお約束するものです。したがって、この保証書によって保証書を発行しているもの(保証責任者)、及びそれ以外の事業者に対するお客様の法律上の権利を制限するものではありません。保証期間経過後の修理などについてご不明の場合は、お買い上げの販売店またはアイリスコールにお問い合わせください。
※保証期間経過後の修理、補修用性能部品の保有期間については、「保証とアフターサービス」をご覧ください。

アイリスオーヤマ株式会社

〒980-8510 仙台市青葉区五橋2丁目12番1号
ホームページ <https://www.irisohyama.co.jp/>

お客様サポート

24時間365日
Web即時回答サービス



専用パーツのご購入

アイリスオーヤマ
公認通販サイト



製品に関するお問い合わせ (通話料無料)

アイリスコール 0120-311-564
9:00~17:00(年末年始・会社都合による休日を除く)

修理に関するお問い合わせ (通話料無料)

修理専用コール 0800-170-7070
9:00~17:00(年末年始・会社都合による休日を除く)

●お問い合わせの際は、製品の型番をお調べいただき、取扱説明書・ご購入履歴のわかるもの・メモのご用意をお願いします。

040925-CKJ-CKJ-01

IRIS OHYAMA

LED小型シーリングライト

型番 SCL6L-U2 / SCL6N-U2 / SCL6D-U2 / SCL12L-U2 / SCL12N-U2 / SCL12D-U2 / SCL20L-U2 / SCL20N-U2 / SCL20D-U2

このたびは、お買い上げいただき、まことにありがとうございます。

- 使用する前に「安全上の注意」を必ずお読みください。
- この取扱説明書をよくお読みになり、正しくお使いください。
- この取扱説明書はお使いになる方がいつでも見ることができるよう大切に保管してください。
- 「保証書」は、「お買い上げ日」「販売店名」の記入を必ず確かめ販売店からお受け取りください。

共通取扱説明書

保管用

一般屋内・家庭用

一般家庭用以外でご使用にならないでください。無償保証の対象外になることがあります。

この商品は、海外ではご使用になれません。
FOR USE IN JAPAN ONLY.

取付可能な配線器具



配線や端子が露出している配線器具には取り付けしないでください。感電のおそれがあります。ご不明な場合は、お買い上げの販売店または工事専門店へお問い合わせください。

角型・丸型引掛シーリングローゼット/出しろ：20~24mm

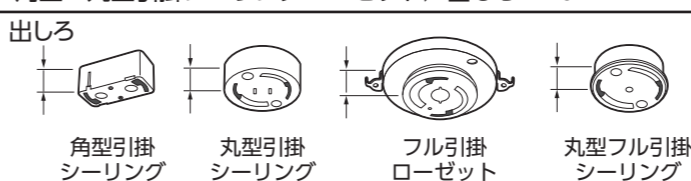

埋込引掛ローゼット/出しろ：10~14mm



安全上の注意

安全に使用いただくために下記の事項を必ずお守りください。

図記号の意味

- ⚠ 注意を促す記号です。
- 🚫 禁止を示す記号です。
- ❗ 必ず行うことを示す記号です。



警告 誤った取り扱いをすると、人が死亡または重傷を負う可能性がある内容を示しています。



●調光器(ライトコントロール)を使用しない
故障や点灯しない原因になります。調光器のついている回路では使用しないでください。

●可燃物を近づけない
布や紙などの可燃物で覆ったり、燃えやすいものに近づけないでください。また、ドアの開閉範囲内や家具などの近くに取り付けしないでください。近すぎると家具や家財の変形・変色、または火災の原因になります。

●分解・修理・改造はしない
器具落下・感電・火災の原因になります。指示以外の分解・修理・改造はしないでください。

●破損や不安定な配線器具には取り付けない
取り付け可能な配線器具以外や、ひび割れ・不安定な配線器具などに取り付けると、故障や火災の原因になります。

●特殊なガスや粉じんの空間、さびが出やすい場所、振動のある場所には取り付けない
さびによる器具劣化や破損の原因になります。また、振動により落下のおそれがありますので取り付けしないでください。



●取り付けは壁スイッチのある回路を行う
異常発見時にすぐに電源を切れるように、必ず壁スイッチのある天井配線器具に取り付けてください。

●取り付け作業時は必ず壁スイッチを切る
電源を切らないと、感電する危険があります。必ず電源を切ってから取り付けてください。

●必ず定格電圧で使用する
本器具は日本国内のAC100V専用です。それ以外の電圧で使用した場合、LEDチップの短寿命や火災の原因になります。
[ご参考：使用電圧範囲：AC100V ±6%]

●適正温度で使用する
高温環境下で使用すると火災の原因になります。5℃~35℃の環境で使用してください。

●点灯異常を感じたら電源を切る
異常を感じたときは速やかに電源を切り、工事店・電気店にご相談ください。放置すると感電・火災・落下・けがの原因になります。

●清掃・取り付け・取り外しの際は必ず電源を切る
感電の原因になります。



注意 誤った取り扱いをすると、人がけがをしたり、財産の損害が発生するおそれがある内容を示しています。



●湿気の多い場所や雨水がかかる場所には取り付けない
屋内の湿度10~85%の範囲で使用してください。屋外では使用しないでください。絶縁不良による漏電や感電の原因になります。



●使用中・使用直後に触らない
やけどの原因になります。点灯中や消灯直後は、触らないでください。

●光を直射しない
目を傷める可能性があります。点灯時に直射しないでください。

器具構成部品と名称

●説明図は一部を省略抽象化した図です。 ●表記と取扱説明書以外の部材は梱包材です。

■ランプ本体 (イラスト例: SCL6L-U2)

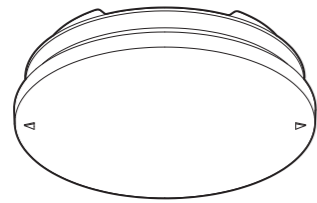

引掛端子(内蔵)

[本体裏面]

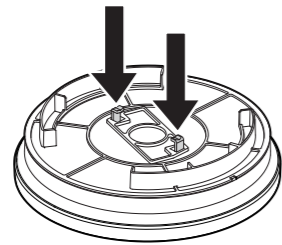

■付属品

●ローゼットアダプター

①

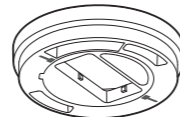

角型配線器具用

②

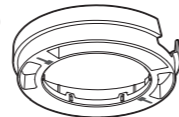

丸型配線器具用

●ローゼットアダプターについて

使用する配線器具に合ったローゼットアダプターを先に取り付けることで、ランプ本体を取り付けやすくなります。
※配線器具に取り付けできない(ゆるい、きつい)場合には、ローゼットアダプターを使用しないでください。
使用しない場合でも製品の性能には影響ありません。

不足している部品がある場合には、お買い上げの販売店または、本書に記載のアイリスコールまでご連絡ください。

取り付け場所と使用環境について



警告

- 必ず荷重に耐えられる強度のある棚板・天井に取り付けてください。
- 必ず壁スイッチのあるところに取り付けてください。また、調光器のついている回路では使用できません。

■次のような場所には取り付けない



警告 火災・感電・落下によるけがのおそれあり



傾斜のある場所

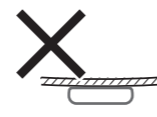

補強のない薄い場所

■使用できない配線器具例



注意

右図のような配線器具には取り付けできません。器具破損や感電の原因になります。

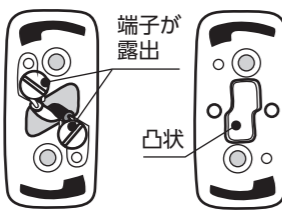

■設置環境の注意



警告 器具落下によるけがや発火、相手材の変色のおそれあり

- 傾斜のある壁や天井には取り付けないでください。
- 補強のない薄い板の場所には取り付けないでください。
- 器具の直下10cm以内に家具・ドアなどの可燃物を近づけないでください。

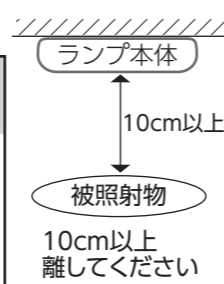

仕様

型番	色温度(K)	器具光束(lm)	定格電圧	演色性 Ra	定格消費電力(W)	入力電流(A)	光束維持時間(h)	外形寸法(mm)	製品質量(kg)
SCL6L-U2	3000(電球色)	600	AC100V (50/60Hz)	85	7.3	0.13	40000※	直径約132 ×高さ約28 (取付部除く)	約0.14
SCL6N-U2	5000(昼白色)								
SCL6D-U2	6500(昼光色)								
SCL12L-U2	3000(電球色)	1200	AC100V (50/60Hz)	85	12.0	0.21	40000※	直径約166 ×高さ約29 (取付部除く)	約0.27
SCL12N-U2	5000(昼白色)								
SCL12D-U2	6500(昼光色)								
SCL20L-U2	3000(電球色)	2000	AC100V (50/60Hz)	85	19.3	0.34	40000※	直径約206 ×高さ約29 (取付部除く)	約0.40
SCL20N-U2	5000(昼白色)								
SCL20D-U2	6500(昼光色)								

※光束維持時間とは、全光束が70%以下に低下するまでの時間を推定したものです。表示は設計時間であり、製品の寿命を保証するものではありません。

●商品の仕様は予告なく変更することがあります。 ●日本国内専用 ●製造：中国

取り付けかた



警告

- 電源を切らないと、感電する危険があります。必ず電源を切ってから取り付けてください。
- 必ず壁スイッチのある所に取り付けてください。また、調光器のついている回路では使用できません。

1 安全のため電源を切る

取り付ける配線器具の壁スイッチを[切]にし、電源を切ってください。本表紙で図示した配線器具以外には取り付けできません。また、配線器具が設置されていない場合は電気工事が必要です。お買い上げの販売店、または工事専門店へご依頼ください。

2 天井の配線器具にランプ本体を取り付ける

- ローゼットアダプターは、ランプ本体の装着を容易にするためのものです。使用しなくても製品の性能には影響ありません。ローゼットアダプターを使用しない場合は、配線器具に直接ランプ本体を装着してください。

①天井の配線器具にローゼットアダプターを取り付ける

※埋込引掛ローゼットにはローゼットアダプターは使用しません。

■角型引掛シーリングの場合

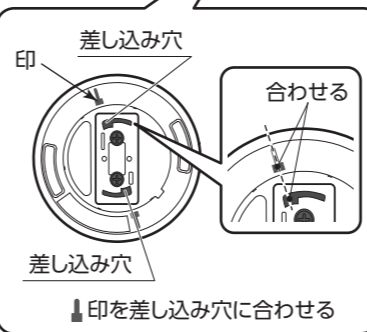
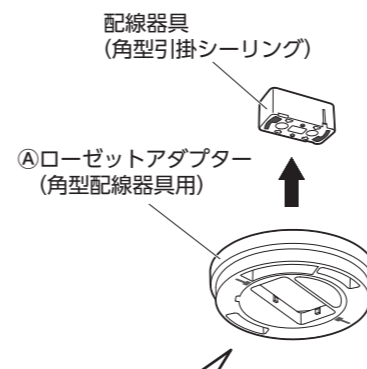

■丸型引掛シーリングの場合

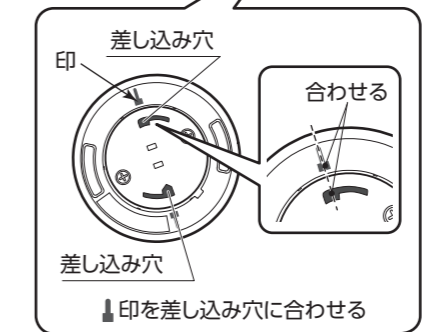
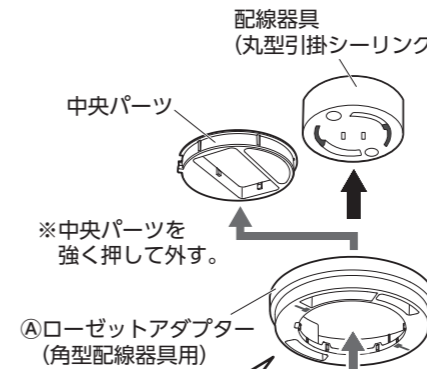

■フル引掛シーリング・フル引掛ローゼットの場合

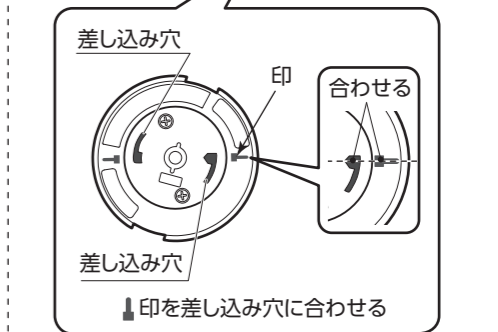
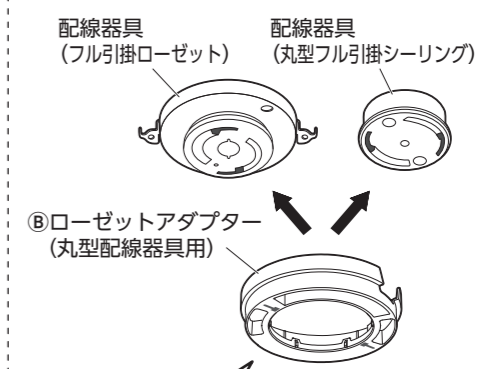

ローゼットアダプターがゆるい、またはきついなどの場合は使用しないでください。ランプを外した際に落下したり、配線器具自体が破損する原因になります。

②ローゼットアダプターの↓とランプ本体の△の位置を合わせる

③ランプ本体の引掛端子を配線器具の差し込み穴に合わせて取り付ける

④壁スイッチの電源を入れて、点灯を確認する



注意

ランプ本体を無理に押し付けたり、回したりしないでください。破損・故障の原因になります。

