

Elut

12V車専用 車載DVDプレイヤー

AG401DV

取扱説明書

(保証書付)



【重要】

- ご使用前に必ずこの取扱説明書をお読み下さい。
- 本書に従い、正しく安全にお使い下さい。
- 本書は大切に保管して下さい。
- 本書の記載に添い、輸送ビスは設置前に必ず2本取り外して下さい。
(本体上部の2本のビス)

安全上のご注意（必ずお守りください）

お使いになる方や他者への危害、財産への損害を未然に防止するため必ずお守りいただくことを説明しています。

■表示内容を見逃して、誤った使い方をしたときに生じる、危害や損害の程度を次の表示で区分し、説明しています。

 **警告** この表示は、「死亡、又は重傷などを負う可能性が想定される」内容です。

 **注意** この表示は、「傷害を負う可能性、又は物的損害が発生する可能性が想定される」内容です。

■お守りいただく内容の種類を、下記の表示で区分し説明しています。（下記の表示は一例です。）

 この表示は、してはいけない「禁止」の内容です。

 この表示は、気をつけていただきたい「注意喚起」の内容です。

取付けや配線をするとき

警告



禁止

●**本機はDC12 V（－）マイナスアース車専用です。**

DC24V車には取付けできません。火災や故障の原因となります。

●**説明書に従って、取付けや配線を行ってください。**

作業は手順通りに正しく行ってください。火災や故障の原因となります。

作業前に、車体のパイプ類・タンク・電気配線などの位置を十分に確認してください。
また、車体に穴をあけて取付ける場合は、パイプ類・タンク・電気配線などに干渉・接触しないように、加工部にサビ止め・浸水防止処置をしてください。火災や感電の原因となります。

●**作業前に、必ずバッテリーの（－）マイナス端子を外してください。**

外さずに作業をすると、ショートによる感電や、けがの原因となります。

●**使用しないコードの先端などは、ビニールテープなどで絶縁してください。**

被覆がない部分が金属部に接触すると、ショートによる火災や感電、故障の原因となります。

●**コード類は、運転を妨げないように設置してください。**

ステアリング・シフトレバー・ブレーキペダルなどに巻きつくと、交通□事故の原因となります。

●**作業後は、車の電装品の動作確認をしてください。**

正常に動作しないと、火災や感電の原因となります。

安全上のご注意（必ずお守りください）

取付けや配線をするとき



警告



禁止

- 視界や運転を妨げる場所※、同乗者に危険が及ぶ場所には設置しないでください。**

交通事故やけがの原因となります。

※ ステアリング・シフトレバー・ブレーキペダル付近など

- エアバッグの動作を妨げる場所には、取付けや配線をしないでください。**

エアバッグが動作しなかったり、動作したエアバッグで本機や部品が飛ばされ、死亡事故の原因となります。車両メーカーに作業上の注意事項を確認してから作業を行ってください。

- 取付けやアース配線に、車の保安部品※を使わないでください。**

制御不能や発火、交通事故の原因となります。

※ ステアリング、ブレーキ系統、タンクなどのボルトやナット

- ネジなどの小物部品は、乳幼児の手の届くところに置かないでください。**

誤って飲込む恐れがあります。

万一飲込んでしまった場合は、すぐ医師にご相談下さい。



分解禁止

- 分解や改造をしない**

特に、コードの被覆を切って他の機器の電源を取るのは、絶対におやめください。

交通事故や火災、感電、故障の原因となります。



注意



強制

- 必ず、付属品や指定の部品を使用してください。**

機器の損傷や確実に固定できず、事故や故障、火災の原因となります。

取付け（取外し）や配線は、専門技術者にご依頼ください。誤った取付けや配線は、車の故障の原因となります。

- 取付け場所の汚れ（ごみ・ほこり・油）などを取り除き、しっかり取付けてください。**

走行中に外れて、交通事故やけがの原因となる可能性がございます。

ときどき取付け状態（接着やねじのゆるみなど）を点検してください。分解や改造をしないで下さい。

安全上のご注意（必ずお守りください）

取付けや配線をするとき



警告



禁止

●**高温になる場所※**に取付けないで下さい。

熱がこもり、火災や故障の原因となります。

※ 直射日光やヒーターの熱風などが直接あたるところ

●**コードを破損しない(させない)**でください。

断線やショートによる火災や感電、故障の原因となります。

◆ 傷つける、無理に引っ張る、折曲げる、ねじる、加工する、重量物をのせる、熱器具へ近づける、車の金属部や高温部に接触させるなどしないでください。

◆ 車体やネジ、可動部(シートレールなど)へ挟み込まないように配線してください。

◆ ドライバーなどの先で押し込まないで下さい。

●**振動や傾きのある不安定な場所**には、取付けないでください。

走行中に外れ、交通事故やけがの原因となります。

水のかかる場所や湿気・ほこり・油煙の多い場所に取付けないで下さい。

水や油煙などが入ると、発煙や発火、故障の原因となります。

ご使用になるとき



注意



強制

●**ヒューズは、必ず規定容量品を使用し、交換は専門技術者に依頼してください。**

規定容量を超えるヒューズを使用すると、火災や故障の原因となります。

●**医療用電気機器などへの影響を確認してください。**

本機は、リモコン操作を行いますので無線機能を搭載しています。心臓ペースメーカー、その他医療用電気機器をご使用になる場合は、当該の各医療用電気機器メーカーもしくは販売業者に電波による影響について必ずご確認ください。

●**必ず、付属品や指定の部品をご使用ください。**

機器の固定がしっかりされていないと、損傷や事故や故障、火災の原因となります。

取付け(取外し)や配線は、必ず専門技術者に依頼してください。

誤った取付けや配線をした場合、お車に支障をきたす場合がございます。



禁止

●**運転者は走行中に操作したり、画像や表示を注視しないで下さい。**

必ず安全な場所に停車し、サイドブレーキを引いた状態でご使用ください。

交通事故の原因となります。

安全上のご注意（必ずお守りください）

ご使用になるとき

警告



禁止

- 故障や異常な状態のまま使用しないで下さい。
画像が映らない、音が出ない、異物が入った、水がかかった、煙が出る、異音・異臭がする場合は、ただちに使用をやめてください。事故や火災、感電の原因となります。
- 大きな音量で使用しないでください。
車外の音が聞こえないことにより交通事故の原因となります。
- 機器内部に、水や異物を入れしないでください。
金属物や燃えやすいものなどが入ると、動作不良やショートによる火災や発煙、発火、感電、故障の原因となります。飲み物などが掛からないようにご注意ください。



接触禁止

- 雷が鳴りだしたら、本機に触らないで下さい。
落雷による感電の恐れがあります。

ご使用になるとき

注意



禁止

- 本機を車載用以外には、使用しないでください。
発煙や発火、感電、けがの原因となります。
- 可動部やディスク挿入口に手や指を入れしないでください。
- 落下させたり、叩いたりなど、強い衝撃を与えないでください。
故障や火災の原因となります。
- リモコンを放置しないでください。
転がってブレーキペダルなどの下へ入り込むと、運転を妨げ、交通事故の原因になります。

異常発生時やお問い合わせは

お買い上げの販売店、または「サポートセンター」にご相談ください。

- ◆ お客様による修理は、絶対におやめください。

目次

● はじめに	
ご使用になる前に	6
取扱上のご注意	6
お手入れ	7
リモコンの準備	7
● 製品仕様	8
● CPRM記録ディスク国内各社の対応表	9
● 付属品の確認	10
● 配線及びモニターと接続	11
● 各部の名称と機能	
フロントパネル	12
リアパネル	12
リモコン	13-14
● DVD・CD・VCD再生	15
● USB再生（動画、音楽、写真）	16
● その他の機能	17-18
● セットアップ	19-23
● 故障かな？と思ったら	24
● メモ	25-26
● 保証規程・保証書	裏

はじめに

① ご使用になる前に

- 本体上部の2本のビスは本体を設置する直前まで絶対に外さないでください。
このビスは輸送中の振動や落下から内部の精密機器を守る為のロックビスです。
(落下の恐れがなくなった後で外してください。)
- 本機を車両から取外したあとは、輸送ビスを元の位置に取付けてください。
(本機内部にDVDなどのメディアが無い状態で取り付けてください。)
- 点検や修理などで本機を取り外す場合は必ず輸送ビスを取付けてください。
- 本書の内容は、予告無く変更される場合がございます。
- 本書で指示記載してある内容を無視した行為や、誤った操作によって生じた障害・損害については、保証期間内であっても弊社では責任を負いかねます。
- ディスクを無断で複製、放送、公開演奏、レンタルすることは法律で禁じられています。
- ディスクによっては再生が出来ない場合があります。
- 本機を分解したり、改造することは禁じられております。

② 取扱い上の注意

- 高い温度になる所に放置しないでください。
直射日光に当るダッシュボードにプレーヤーを取付けた場合、プレーヤーの中にディスクは放置するとディスクが変形する恐れがあります。その場合、ディスクの取出しやメディアの再生が出来なくなりますので充分注意してください。
リモコンは直射日光を避けた場所に置いてください、樹脂の変形で操作出来なくなる場合があります。
- 本機をインダッシュ装着する場合は専門業者等に依頼してください。
付属金具は装着する車種によっては、穴あけ等の加工が必要になったり別途金具が必要になる場合があります。充分熟知して作業をしないと、加工時に機器の破損や配線の不備で思わぬ事故が発生する場合があります。
装着作業時の手違いによる製品の不具合は製品保証対象外となります。

はじめに

③ お手入れ

- ディスクが汚れたときは、柔らかいきれいな布でディスクの内周から外周方向へ軽くふいてください。
- アナログ式レコード用のクリーナー、静電気防止剤などは使用しないでください。また、ベンジンやシンナーなどの揮発性の薬品をかけないでください。
- 走行中に振動のショックで音飛びを起こすことがあります。
- 冬場などの寒い日は、ヒーターを入れた直後に再生を始めると、本機内部の光学系レンズやディスクに露が生じて、正常な再生ができないことがあります。ディスクに付いた露は柔らかい布で拭いてください。
- ディスクは、下図のように、信号記録面(虹色に光っている面)をさわらないように持ってください。



④ リモコンの準備

はじめにお使いになるときは、電池ホルダ一部から出ているフィルムを引き抜いてください。電池があらかじめセットされていますので、すぐに使用することができます。

●リモコンの電池交換方法

電池ホルダを取り出し、リチウム電池(CR2025)を図のようにしてセットします。



リモコン取り扱い上のご注意

- リモコンの操作可能範囲が狭くなってきたときは、新しい電池と交換してください。
- リモコンを直射日光の当たるところに長時間放置すると、高温により変形・変色したり、故障することがあります。使用しないときは、直射日光の当たらないところに保管してください。
- 付属の電池は充電できません。
- リモコンを長期間使用しないときは、電池を取り出してください。取り出した電池は幼児の手の届かないところに保管してください。
- 電池の液もれが起こったときは、内部に付着した液をよく拭き取ってから、新しい電池と入れ換えてください。
- 不要となった電池を廃棄する場合は、各地方自治体の指示(条例)に従って処理してください。

製品仕様

項目	内容
品番	AG401DV
品名	12V車専用 車載DVDプレーヤー
再生可能メディア	12cm DVD-VIDEO/DVD/DVD-R(CPRM対応) 12cm CD-AUDIO/CD/CD-R/VCD/ HDCD USBメモリ(最大16GB) 動画:(フレーム 720 x 576)、音楽:(44.1kHz 192bps)
再生可能フォーマット	動画:DVD-VIDEO /MPEG1/MPEG2 /SVCD/DIVX 音楽:CD-AUDIO/ HDCD /MP3/WMA 画像:JPEG
映像信号方式	NTSC / PAL
映像出力	コンポジット映像出力:1Vp-p75Ω
映像縦横比	4:3(PS)/4:3(LB)/16:9(ワイド)
オーディオ出力	アナログ:0.9V(RMS)
入力電源	DC 12V
消費電力	10W
動作環境温度	-10°C~+60°C
外形寸法	150(D)×160(W)×43(H) mm
本体重量	約1.0kg
付属品 ()内は数量	専用リモコン(1)/専用ケーブル(1)/取付プレート[ネジ付](2) リモコンセンサーケーブル(1)、取扱説明書(保証書付)(1)
保証期間	ご購入日より1年間

※ ご注意

1. USBフラッシュメモリー最大16GB

ファイル形式やご使用のUSBのブランドによっては16GBの使用ができない場合があります。

2. DVD-R

本機はビデオモード記録し、且つファイナライズ処理されたものに関して再生可能です。

記録状況によっては再生できない場合があります。

3. CPRM記録ディスクの再生は、ディスク認識、再生までに約30秒以上かかる場合があります。

4. CD-R

対応フォーマットで記録され、記録終了時にセッションクローズまたはファイナライズされた音楽用CD-R再生に対応しています。双方とも記録状況によっては再生できない場合があります。

※ 仕様やデザインは、その改良のため予告なく変更する場合があります。

CPRM 記録ディスク国内各社の対応表

国内において発売されているブルーレイディスクレコーダーをはじめDVDレコーダーでDVD-Rの録画方式として、各メーカー独自の録画モードを設定した機種が発売されています。

当機(12V車専用 車載DVDプレーヤー AG401DV)は、地上デジタル放送をVRモードで録画し、ファイナライズ処理されたDVD-Rディスクの再生にのみ対応しています。

下記の各メーカーごとの録画方式に記載しているAVCRECモードやHDVRモード(地上デジタル放送をハイビジョン画質のままDVDに録画する方式)などの特殊な録画方式で録画されたDVD-Rは、本機での再生において画質や音質面で正常な再生が出来ない場合がございます。

録画した地上デジタル放送を再生する場合は、録画した機種と録画モードを必ずご確認ください。

※ 下記内容は、予告無く改善のため変更される場合があります。

メーカー	機種	DVD-Rへの録画方式	本機での再生
Panasonic	ブルーレイDIGA	AVCRECモード	×
	ハイビジョンDIGA	VRモード	○※
	ハイビジョンレコーダー	HDVRモード	×
東芝	VARDIA	VRモード	○※
日立製作所	W000ブルーレイ	AVCRECモード	×
	ディスクレコーダー	VRモード	○※
三菱電機	REALブルーレイ	AVCRECモード	×
	REALDVDレコーダー	VRモード	○※
日本ビクター	らく録ブルーレイ	AVCRECモード	×
		VRモード	○※
SONY	ブルーレイディスクレコーダー	VRモード	○※
SHARP	AQUOSブルーレイ	VRモード	○※
Pioneer	ブルーレイディスクレコーダー	VRモード	○※

付属品の確認

(1) 取扱説明書(本紙)



(4) リモコン



※ご使用前に電池のプラスチックシートを引き抜いてください。

(2) リモコンセンサーケーブル



リモコンが受信できる場所に設置してご使用してください。

(5) 固定金具とネジ



本機を固定する金具です。
ダッシュボード等に設置した場合にご使用ください。

(3) マルチ出力ケーブル

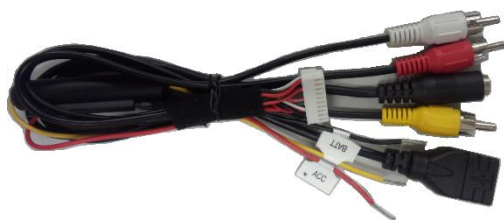

オーディオケーブル Lch(白)／Rch(赤)
ビデオケーブル(黄)、リモコンケーブル、
USBケーブル、電源ケーブル(ヒューズ)(赤、黄、黒)

固定用ブラケット(2個)

ネジ 本数(大9個、小6個)

● 配線及びモニターとの接続

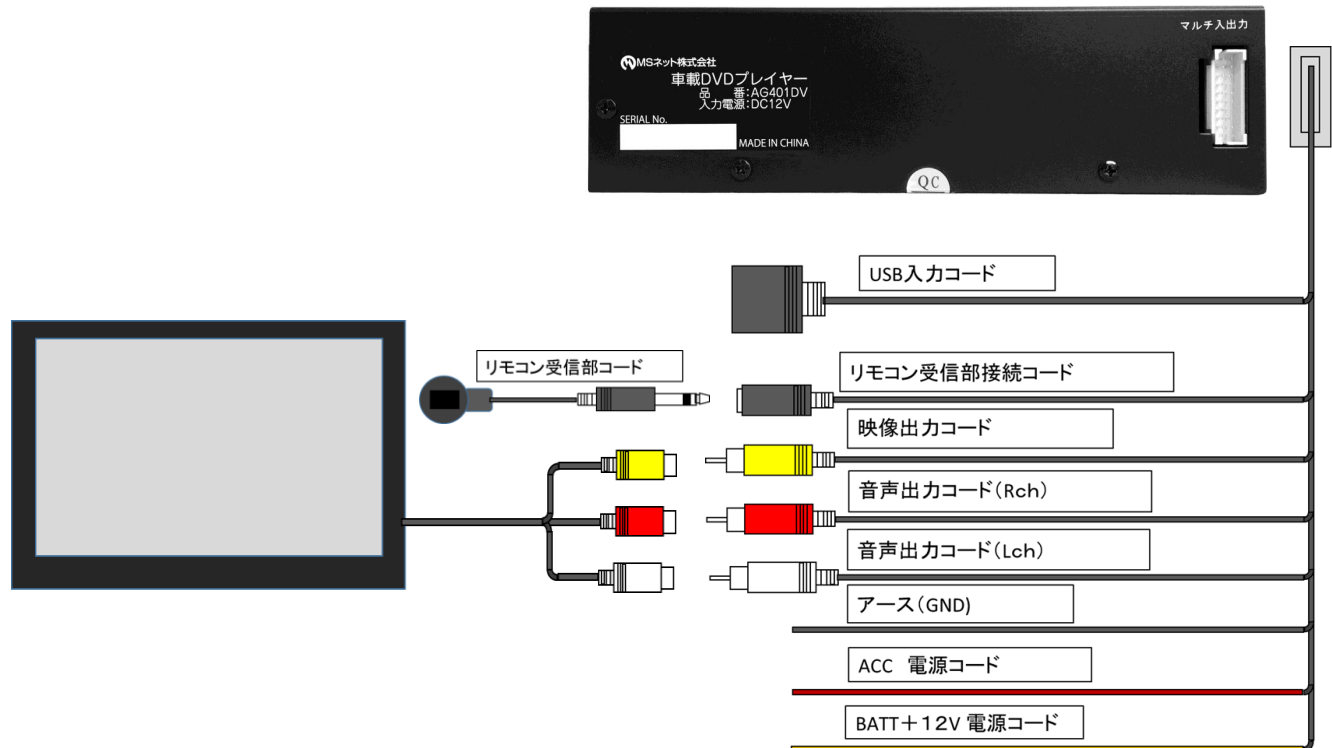

● マルチケーブル長さ

- ・ USBメモリー入力コード : 0.3m
- ・ リモコン受信機接続コード : 0.3m
- ・ 映像出力コード(黄) : 2.0m
- ・ 音声出力コード(赤) : 2.0m
- ・ 音声出力コード(白) : 2.0m
- ・ アース(黒)コード : 1.5m
- ・ BATT+12V(黄)コード : 1.5m
- ・ ACC(赤)コード : 1.5m
- ・ リモコン受光コード : 1.5m

※ 映像出力(黄)は、コンポジット出力になります。

各部の名称と機能

● フロントパネル

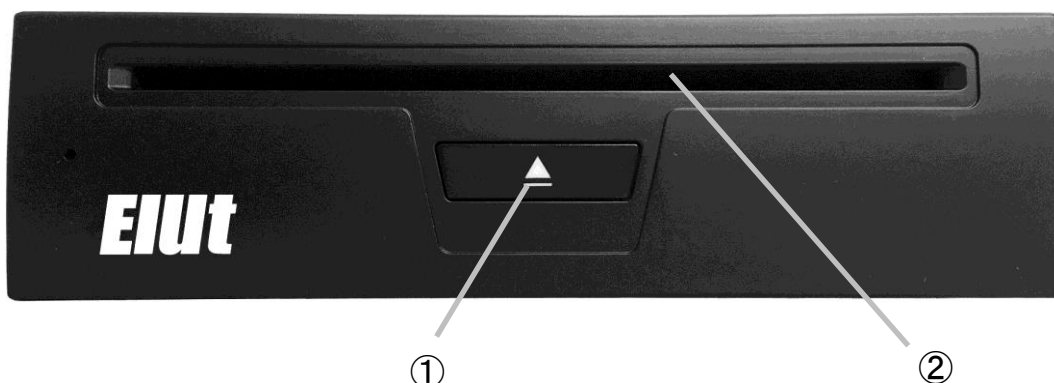

① イジェクトボタン

再生中や停止のディスクを取り出す場合に使用します。

② ディスク挿入口

記録されている面を下にして挿入してください、途中まで入れると自動的に引き込まれます。

● リアパネル



③ マルチ入出力

付属のマルチ入出力ケーブルセットを接続します。

“AUDIO-OUT R” 右チャンネルアナログ音声出力端子。

接続機器の音声入力の右 (RIGHT) 端子に接続します。

“AUDIO-OUT L” 左チャンネルアナログ音声出力端子。

接続機器の音声入力の左 (LEFT) 端子に接続します。

“REMOTE” リモコン受信端子

付属のリモコン受信ケーブルを接続します。

本機にはフロントパネルにリモコン受信機がありますが本機の設置状態によってはリモコン受信の状態が悪くなる場合がありますので、その場合はリモコンの受信が良好になるような場所に付属のリモコン受信ケーブルを設置してください。

“赤色の線”は、車のACCのケーブルに接続します。

“黄色の線”は、車のバッテリー(+12V)の線に接続します。

“黒色の線”は、車のシャーシ(GND)(金属部分)にそれぞれ接続します。

各部の名称と機能 (つづき)

●リモコン

① POWER(電源) ボタン

電源ON/OFFします。

② ◀▶ ボタン

再生中前のトラック(チャプター)を再生します。

③ ▶▶ ボタン

DVD: 再生中次のトラック(チャプター)を再生します。

VCD: 再生中次のトラック(タイトル)を再生します。

④ ◀◀ ボタン(早戻し)

ボタンを押すたびにX2→X4→X8→X16 順の速さで早戻します。

⑤ ▶▶▶ ボタン(早送り)

ボタンを押すたびにX2→X4→X8→X16 順の速さで早送りします。

⑥ (■) ボタン(停止)

DVD/CD/USBの再生を停止します。

⑦ ▶|| ボタン(再生/一時停止ボタン)

DVD/CD/USB を再生/一時停止します。

押すたびに再生開始/一時停止をします。

再生中に押すと静止画面再生になります。

押すたびに次のフレームを表示します。

⑧ SUBTITLE ボタン

字幕の表示言語を選択します。

(ディスクが対応していない場合があります。)

⑨ SETUP ボタン

本機の各種設定をします。

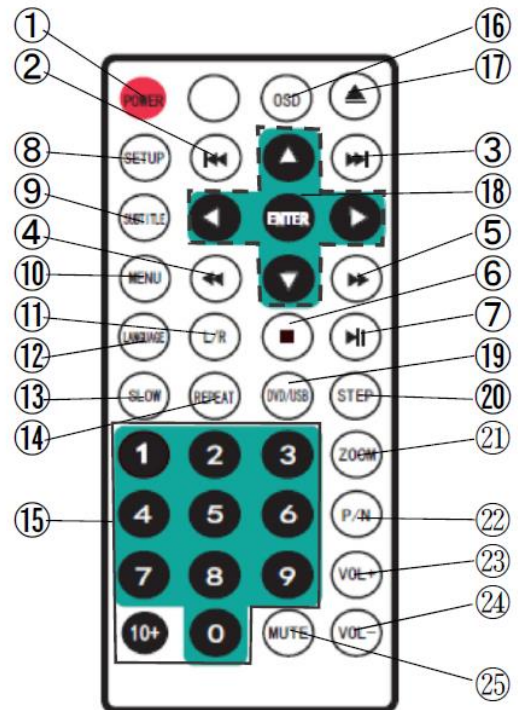

⑩ MENU ボタン

ディスク内のメニューを表示します。

▲▼◀▶のキーで項目を選択しENTERボタンで決定します。

ディスク内のメニューを表示します。

上下左右のキーで項目を選択しENTERボタンで決定します。

⑪ L/R (音声切替) ボタン

音声チャンネル(L/R)を選択します。

ディスクによっては選択できない場合があります。

各部の名称と機能 (つづき)

⑫ LANGUAGE(音声言語)ボタン

ディスク内に記録してある音声を選択します。
ディスクによっては選択できない場合があります。

⑬ SLOW(スロー再生)ボタン

ボタン押す度に1/2～1/8の順に再生速度が変わります。

⑭ REPEAT(繰返し再生)ボタン

CHAPTER(チャプター)、TITLE(タイトル)から選択します。

⑮ 数字(1～10及び0) ボタン

タイトル時間やメニュー等で数字入力が必要な場合に使用します。

⑯ OSDボタン

再生中のディスクの各種再生状態を表示します。再生時間、残り時間、合計時間やタイトル/トラック等の表示をします。

⑰ ディスク取出しボタン

再生中や停止のディスクを取り出す場合に使用します。

⑱ 矢印ボタン/ENTER(決定ボタン)

各種のメニューなどでの選択に使用します。
ENTER(決定ボタン)各種のメニューなどでの選択後の決定に使用します。

⑲ DVD/USB ボタン

メディア(DVD/USB)を選択します。

⑳ STEP ボタン (コマ送り)

再生中に押すと静止画面再生になります。
押すたびに次のフレームを表示します。

㉑ ZOOM ボタン (拡大/縮小表示)

(拡大)ノズームアウト(縮小)する。
押すことにより動画シーンをズームインすることが出来ます。ズームイン/ズームアウト可能な倍数は、x1、x2、x3、x4、x1/4、x1/2、に切り替わります。

ズームインしたときに、上下左右キーで画面から隠れた画像を見ることができます。
再生ボタンを押すと通常の画像に戻ります。

㉒ PAL / NTSC ボタン)

テレビ及びモニターの映像入力フォーマットに合わせて設定します。

PAL / NTSC ボタンを押し設定します。

※PAL:ヨーロッパ、アジア(日本除く)

NTSC:日本及びアメリカ

㉓ VOL+ ボタン(音量 +)

再生音量を大きくします。

㉔ VOL- ボタン(音量 -)

再生音量を小さくします。

㉕ MUTE ボタン (消音)

再生音量を完全に消します。再度押すと解除されます。音声を一時止めます。
再度ボタンを押すと音声が出ます。

DVD・CD・VCD 再生

操作は全てリモコンで行います。

● 再生の仕方

1. 電源を入れます。
2. 記録面を下にしてディスクを挿入します。
自動的にディスクが引き込まれます。
3. DVDやCDなどの確認をした後に再生又はディスクのメニューを表示します。
4. プレーボタン(▶||)またはENTERボタンを押し再生を開始します。メニューが表示された場合はメニューから選択(▲▼ボタン)し同様に開始します。

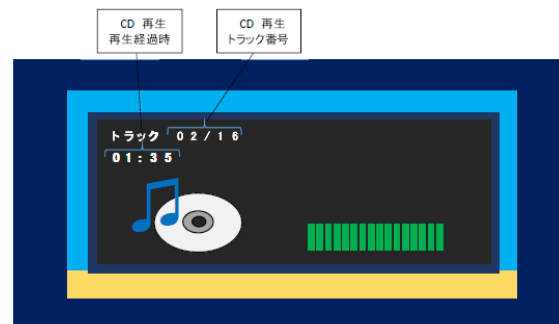
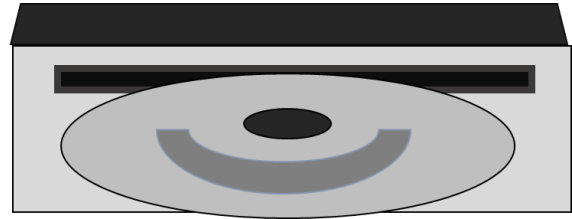

表示画面

● 停止/ディスク交換の仕方

1. 電源が入っている事を確認します。
2. 再生中や停止、メニュー表示中に関係なくディスク取出しボタンを押すとディスクを取り出すことができます。

< リジューム機能 >

電源をオフにして次に電源をオンにした時に、視聴していたところから再び再生します。

但しディスク(DVD、CD)によっては機能しない場合もあります。

USB 再生(動画、音楽、写真)

USB 動画、音楽、写真(JPEG)

操作は全てリモコンで行います。

※対応するUSBメモリは最大16GBまでです。

● 動画、音楽、写真ファイル再生

1. 電源を入れます。
2. マルチケーブルUSBの挿入口に音楽や、写真または動画の入ったUSBメモリーを挿入します。
Read USBを表示し、記録されているファイルを再生します。再生は、ファイル番号の001から順番に再生します。

● 動画、音楽、写真ファイルを止める

1. ストップボタン(■)を押します。
2. 動画、音楽、写真ファイルが停止します。
3. 停止後ファイルリスト画面に切り替わり表示します。

● 動画、音楽、写真(JPG)ファイルを選択再生する

1. USB認識後、ストップボタン(■)ボタンを押します。
ファイルリストを表示します。
2. 希望のファイルを▲▼ボタンで選択します。
3. プレーボタンまたはENTERボタンを押します。
ファイルを再生開始します。

< リジューム機能 >

電源をオフにして次に電源をオンにした時に、視聴していたところから再び再生します。

※ DVD/USB同時挿入時、DVDが優先されます。

※ USBメモリー再生にはDVD/USBボタンを押してUSBに切り替えてください。

※ DVD-R及びCD-Rに記録した動画や音楽について、本機で再生できない場合があります。

※本機で再生可能な動画データは標準画質 720p までです。HD画質の動画は再生出来ません。

注意:ハードディスク(HDD)は、サポートしていません。

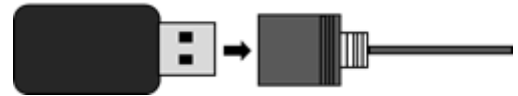

動画リスト表示画面

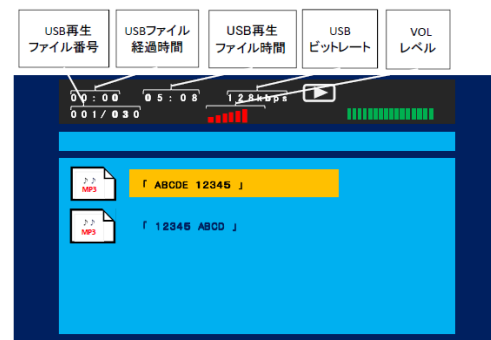

MP3 リスト表示画面



JPG リスト表示画面

その他の機能 (いろいろな再生)

静止画再生 映像を止めて見る

再生中の映像を一時停止して、静止画を見ることができます。
再生中に再生／一時停止(▶||)ボタンを押す
静止(II)マークを表示し、映像が一時静止します。
通常再生に戻るには(▶||)もう一度再生／一時停止(▶||)ボタンを押します。

コマ送り再生(映像を一コマ送りで見る)

再生中の映像を1コマずつ止めながら、進めて見ることができます。
再生中にコマ送り(STEP)ボタンを押す。
コマ送り(STEP)ボタンを押すごとに、映像が1コマ送られます。
通常の再生に戻るには、再生／一時停止(▶||)ボタンを押します。

スロー再生(映像をスローで見る)

再生スピードを遅くして見る
再生中にスローボタン(SLOW)を押します。
スロー再生マークが表示され、映像がスローで再生されます。
スロー再生中にスローボタン(SLOW)を押すことで
速度を4段階(1/2 → 1/4 → 1/8 → 1/16)に設定できます。
通常の再生に戻るには、再生／一時停止(▶||)ボタンを押します。

- ・ 戻り方向のコマ送り再生とスロー再生はできません。
- ・ 静止画/コマ送り/スロー再生中に音声を聞くことはできません。
- ・ ディスクまたは再生位置によっては、⊘(禁止マーク)が表示され、静止画/コマ送り/スロー再生ができないことがあります。
- ・ ディスクによっては、コマ送り/スロー再生時に映像が乱れることがあります。

リピート再生

- DVD
映像または音声を繰り返し視聴する場合に使用します

REPEATボタンを押し、希望のリピートを選択します。
チャプターリピート → タイトルリピート → リピート オール → リピートオフ
の順に切り替わります。

- CD/VCD

REPEATボタンを押し、希望のリピートを選択します。
リピートトラック → リピートオール → リピートオフ
の順に切り替わります。

その他の機能（いろいろな再生） つづき

音声出力設定

● 音声出力切り替え設定します

L/R ボタンを押し、希望の出力を選択します。
ステレオ → 左モノラル → 右モノラル → ミックスモノラル → ステレオ
の順に切り替わります。

音声ミュート(MUTE)設定

● 一時的に音声出力を止める

一時的に音声出力を止める時に MUTEボタンを押します。
再度 MUTEボタンを押すと解除し、音声が出力します。

音量 VOL + / - 設定

● 出力の音量を調整します

- ・ 音量を上げる時、VOL + ボタンを押します。
- ・ 音量を下げる時、VOL - ボタンを押します。

ZOOM 設定

● 映像を拡大または縮小設定します

再生中に ZOOM ボタンを押します。
×2 → ×3 → ×4 → ×1/2 → ×1/3 → ×1/4 → OFF
の順に切り替わります。

PAL/NTSC 設定

● PAL/NTSC設定します

テレビ及びモニターの映像入力フォーマットに合わせて設定します。
PAL / NTSC ボタンを押し設定します。

- ※ PAL:ヨーロッパ、アジア(日本除く)
NTSC:日本及びアメリカ

セットアップ

本機の各種設定を行います。

リモコンの“ SETUP ” を押すと下記設定画面が表示されます。

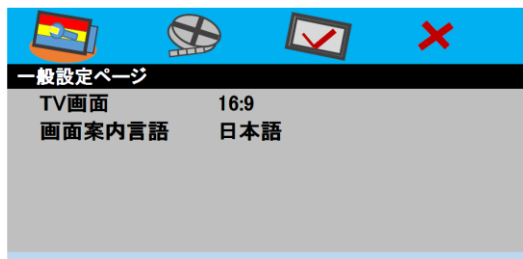

“ ▲▼◀▶ ” 方向ボタンで選択し、“ ENTER ” ボタンで決定します。

※各項目の操作は全て共通です。

■ 一般設定ページ

● テレビ画面サイズ設定します。

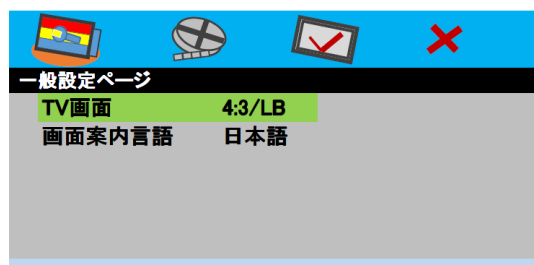

○テレビタイプ・・・16:9/4:3PS/4:3LBの切換

●4:3PS(パンスキャンサイズ):

テレビ(4:3)に接続した場合、ワイド(16:9)イメージは縦いっぱいに表示され左右の一部がカットされて再生します。

●4:3LB(レターボックスサイズ):

テレビ(4:3)に接続した場合、ワイド画面(16:9)イメージは上下に帯が入って再生されます。

●16:9(ワイドサイズ):

ワイドテレビ(16:9)に接続した場合、ワイド(16:9)のディスクを再生した場合にフル画面で再生します。水平方向にすべて画面が収まるように伸縮されて表示されます。



※ディスクによっては画面サイズの変更ができません場合があります。

※設定はDVDを停止してから行ってください。

セットアップ つづき

■ 一般設定ページ

● 画面案内言語設定

画面操作メニューを日本語または英語の言語に設定します。

一般設定ページ、ビデオ設定ページ、初期設定ページの言語が日本語または英語表示に変わります。

日本語画面表示

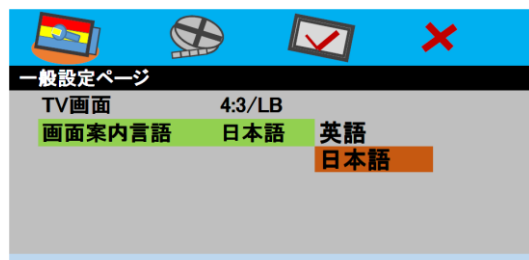

英語画面表示

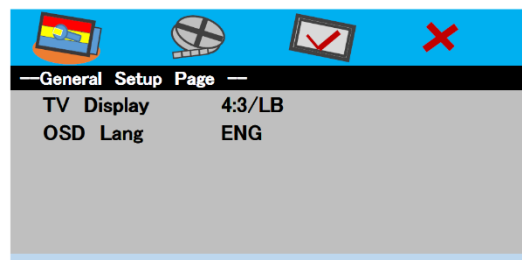

■ ビデオ設定ページ

映像のシャープネス、明るさ、コントラスト、色合い、彩度を調整します。

● シャープネス

画面の輪郭の強調度合いを調整します。

低／中／高の3段階で設定できます。

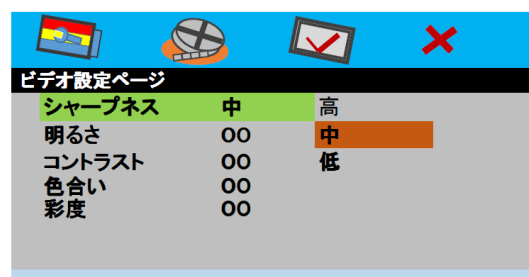

● 画面明るさ調整:

画面の明度を調整します。

+／-20段階で設定できます。

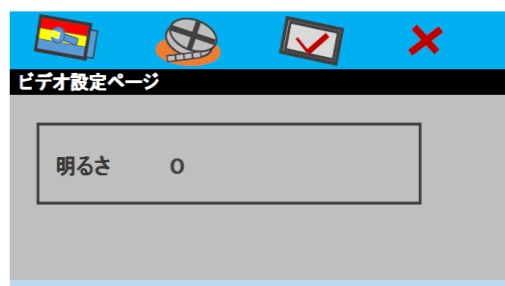
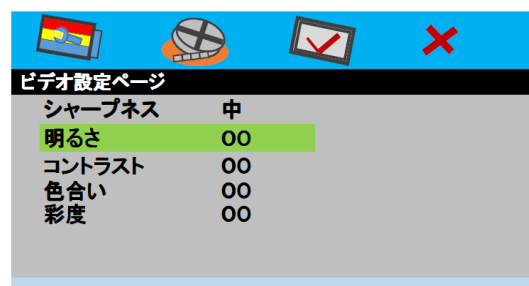

セットアップ つづき

● コントラスト調整

画面の明暗を調整します。

+ / - 16段階で設定できます。

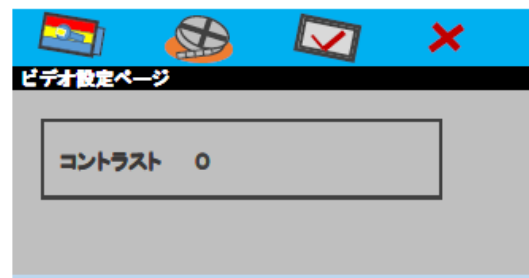
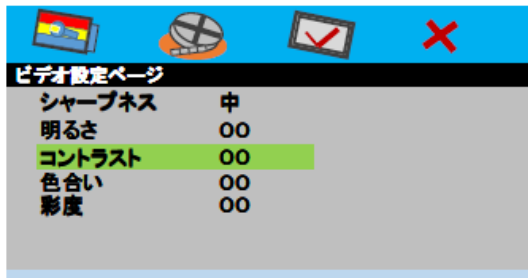

● 色合い調整

画面の色を調整します。

+ / - 9段階で設定できます。

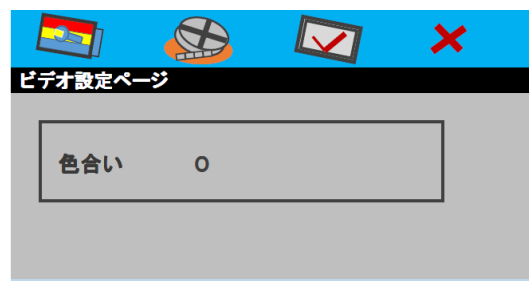
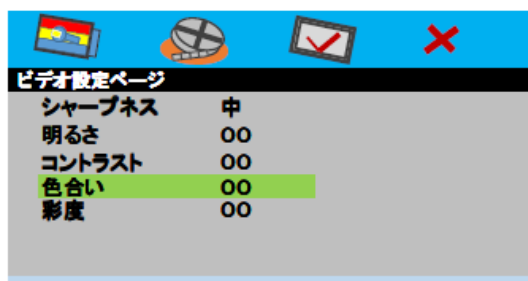

● 彩度調整

画面の濃度を調整します。

+ / - 9段階で設定できます。

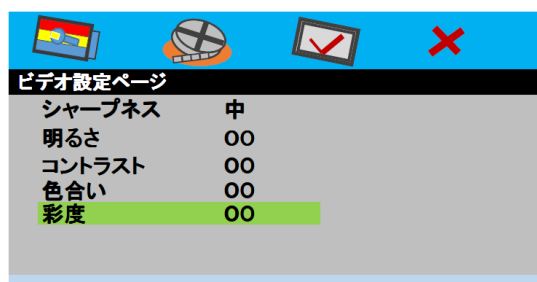

セットアップ つづき

⑤ 彩度

+/-9 段階で設定できます。

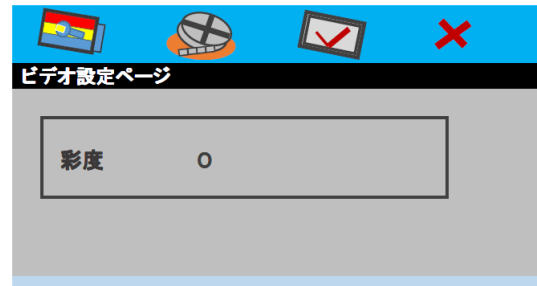
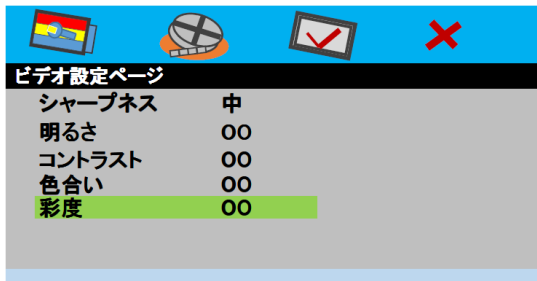

初期設定メニュー

Audio、字幕設定、ディスクメニュー、ペアレンタル、デフォルトを設定します。

○Audio (音声)言語を選択できます。

●日本語 ●英語

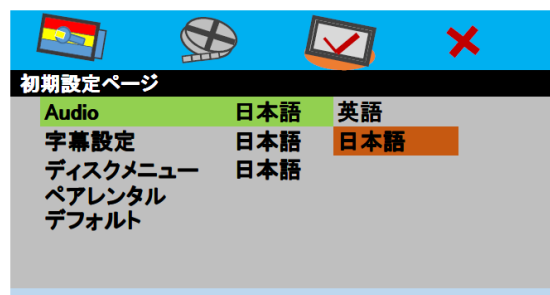
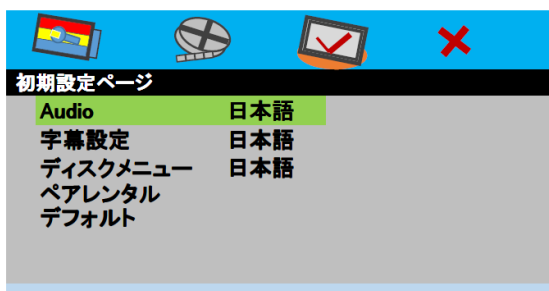

○字幕言語を選択できます。

●日本語 ●英語

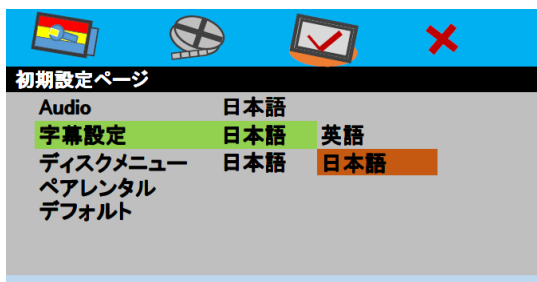

○ディスクメニュー言語を選択できます。

●日本語 ●英語

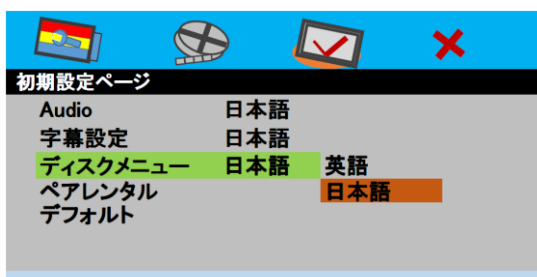

セットアップ つづき

● ペアレンタル設定（視聴制限）

成人向けの内容や暴カシーンなどを含むDVDの中には、視聴制限が記録されているものがあります。このようなディスクでは、本機の視聴制限レベルを設定することで、再生できなくなったり、過激なシーンを飛ばして再生したりすることができます。



○暗証番号レーティングの操作にパスワードを 入力します。パスワード変更をしても初期設定パスワードは常に効きます。※初期パスワード1369

※パスワードの変更には現在のパスワードを正しく入力する必要があります。

● デイフォルト

設定を工場出荷状態に戻します。

デフォルト設定:工場出荷時の初期設定に戻ります。

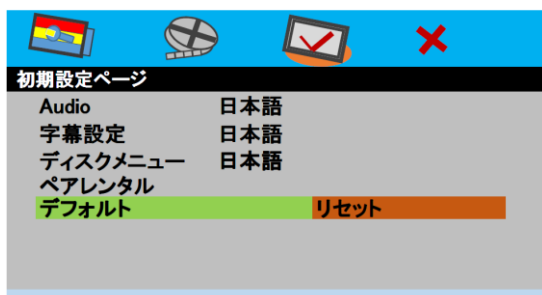

● 設定作業終了

設定作業を終了します。



故障かな？と思ったら

保守サービスを利用する前に、もう一度次の項目をご確認ください

症状	原因	処置
電源が入らない 動作しない	各リード線やコネクタが正しく接続されていない。	正しく確実に接続されているか確認してください。
	ヒューズが切れている。	ヒューズが切れた原因を解決し、切れたヒューズと同じ容量のヒューズと交換してください。
リモコン操作できない操作にあった動作をしない	電池が弱っている。	新しい電池に交換してください。
	ディスクによっては、禁止している操作があります。	別のディスクで確認してください。
再生できない	ディスクが汚れている。	汚れを拭き取ってください。
	本機で再生できないディスクが入っている。	ディスクを確認してください。
音が出ない	接続が間違っている。	接続を確認してください。
	静止画、スロー、コマ送り再生している。	静止画、スロー、コマ送り再生中に、音を聞くことはできません。
禁止マークが表示され、操作できない	ディスクが禁止している操作です。ディスクの対応ができない操作をしている。	この操作はできません。
画面が止まり、操作を受けない	デスク再生中にデータを読み取れなくなった。	一度停止ボタン(■)を押してから、もう一度再生してください。
音が出ない 音が小さい	本機または接続した機器の音量を下げている。	本機または接続した機器の音量を上げる。
音声にノイズが入る	車の車種によってはエンジンの回転に合わせて”ビュー”という様なノイズが聞こえる。	オルタネーターノイズで市販のノイズフィルターを使用するか、電源アースをモニターと同じ場所に接続することで改善できる場合があります。
ディスクを認識しない(ノーディスク)	ディスクは記録面を下にして入れている。	一度ディスクを取り出し、確認してから再挿入してみてください。
	レコーダーで記録したディスクのファイナライズが完了していない。	ファイナライズ実施後にご使用ください。
リジュームが機能しない	ディスク(DVD、CD)によっては機能しない場合があります。	別のディスクで確認してください。

メモ

保証規程・保証書

■保障規程

1. 保証内容と保証期間

正常なご使用状態において製品に故障が発生した場合に限り、本製品を無償で修理または交換対応いたします。本製品の保証期間はご購入日より1年間となります。

2. 保証条件

保証適用のためには、下記条件を満たしていただく必要があります。

- 購入店、購入年月日が記載された保証書を提示いただくこと。保証書未記入の場合は、お買上年月日、購入店名が確認できる証明(納品書やレシートなど)を保証書と一緒にご提示いただきます。
- 上記印刷物(納品書やレシートなど)に一切手が加えられていないこと。
- 保証期間内であること。

3. 免責事項

保証期間内であっても次の場合は、原則として保証対象外とさせていただきます。

- ご使用上の誤りおよび不当な修理や改造による故障および損傷
- 火災、地震、風水害、落雷、その他の天変地異および公害、塩害、ガス害(硫化ガスなど)、異常電圧、指定外電源(電圧、周波数)、などによる故障および損傷。
- ご購入後の移動、落下あるいは輸送などによる故障及び損傷。

なお本製品の故障が起因による直接的または間接的な損害、逸失利益の保証等につきましては、弊社では一切責任を負いかねます。弊社に重大な過失がある場合を除き、損害賠償責任は本製品の購入金額を上限とさせていただきます。

4. 有効範囲

- この保証書は日本国内のみにおいて有効です。
- この保証書は再発行いたしません。大切に保管してください。

■保証書

保証期間 ご購入日より1年間	販売店印
(フリガナ) ご氏名	
ご住所 〒	
機種名 12V車専用 車載DVDプレイヤー / AG401DV	
シリアルNo	
不具合の内容	
	お買上年月日 年 月 日