

# 保証とアフターサービス (必ずお読みください)

アフターサービス等について、おわかりにならないときは、お買い上げの販売店またはご相談窓口にお問い合わせください。

<b>① 保証書</b>	保証書は、必ず「お買い上げ日・販売店名」等の記入をお確かめのうえ、販売店から受け取っていただき、内容をよくお読みの後、大切に保存してください。 保証期間はお買い上げの日から1年です。	
<b>② 修理を依頼される ときは 出張修理</b>	保証期間中	修理に際しましては保証書をご提示ください。 保証書の記載内容に基づいて修理させていただきます。
	保証期間経過後	修理のよって機能が維持できる場合は、ご要望により 有料で修理させていただきます。
<b>③ 補修用性能部品の 保有期間</b>	温水洗浄便座の補修用性能部品を製造打ち切り後6年間保有しています。 ●補修用性能部品とは、その商品の機能を維持するために必要な部品です。	
<b>④ ご転居されるときは</b>	ご転居によりお買い上げの販売店のアフターサービスを受けられなくなる場合は、前もって販売店にご相談ください。ご転居先での日立の家電品取扱店を紹介させていただきます。	
<b>⑤ 修理料金のしくみ</b>	修理料金＝技術料＋部品代＋出張料です。	
	技術料	診断、部品交換、調整、修理完了時の点検などの作業にかかる費用です。技術者の人件費、技術教育費、測定機器などの設備費、一般管理費などが含まれています。
	部品代	修理に使用した部品代金です。その他修理に付帯する部材等を含む場合もあります。
	出張料	商品のある場所へ技術者を派遣する場合の費用です。別途、駐車料金をいただく場合があります。

## ご相談窓口

### 家電品についてのご相談や修理はお買い上げの販売店へ

なお、転居されたり、贈物でいただいたものの修理などで、ご不明な点は下記窓口にご相談ください。

修理などアフターサービスに関するご相談は  
エコーセンターへ  
TEL 0120-3121-68  
FAX 0120-3121-87  
(受付時間) 9:00～19:00(月～土)、9:00～17:30(日・祝日)  
携帯電話、PHSからもご利用できます。

商品情報やお取り扱いについてのご相談は  
お客様相談窓口へ  
TEL 0120-8802-28  
FAX 0120-3121-34  
(受付時間) 9:00～17:30(月～金) 携帯電話、PHSからもご利用できます。  
土曜・日曜・祝日と年末年始・夏期休暇など弊社の休日は、休ませていただきます。

保証期間中は	修理に際しましては、保証書をご提示ください。保証書の記載内容に基づいて修理させていただきます。
保証期間が 過ぎているときは	修理によって機能が維持できる場合は、ご要望により有料で修理させていただきます。
保証期間	お買い上げ日から本体1年です。

- 「出張修理」および「部品購入」については、上記サービス窓口にて各地区のサービスセンターをご紹介させていただきます。
- お客様が弊社にお電話でご連絡いただいた場合には、正確にご回答するために、通話内容を記録(録音など)させていただくことがあります。
- ご相談、ご依頼いただいた内容によっては弊社のグループ会社に個人情報を提供し対応させていただくことがあります。
- 出張修理のご依頼をいただいたお客様へ、アフターサービスに関するアンケートハガキを送付させていただくことがあります。

日立コンシューマ・マーケティング株式会社 リビングサプライ社

〒105-8413 東京都港区西新橋2-15-12

## 取扱説明書

### 保証書別添付

保証書は別についていますので、お買い上げの販売店の記入をお受けください。

### 設置工事説明書別添付

## 日立温水洗浄便座

EA763YB-16A

# 型式 HOB-3100

このたびは日立温水洗浄便座をお買い上げいただき、まことにありがとうございました。  
この取扱説明書をよくお読みになり、正しくご使用ください。  
お読みになったあとは設置工事説明書と保証書とともに大切に保存してください。

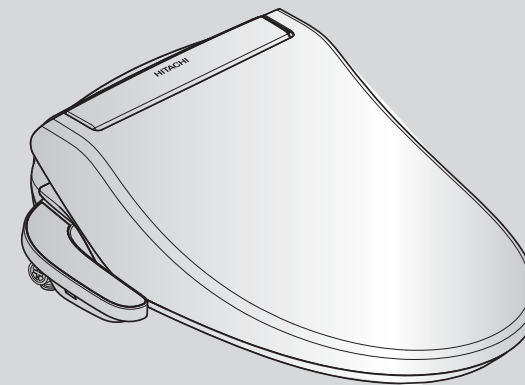

## 目次

ご使用前	■安全上のご注意(必ずお守りください) …… 2	
	■各部の名前(本体・本体操作部・リモコン) …… 6	
	■同梱部品 …… 7	
使ったとき	■ご使用前の確認 …… 8 (リモコンの取り付け位置を確認 アース線の確認/電源ランプの点灯を確認)	
	■トイレを使う/洗浄する …… 10	
	■調節する …… 12 (洗浄強さ/洗浄位置/ムーブ洗浄/リズム洗浄) 温水温度/便座温度)	
	■脱臭 …… 13	
	■節電したい(節電) …… 14 (8時間切) …… 15	
	必要なとき	■お手入れ …… 16
		■凍結予防・長期間使用しないときは …… 20
		■水抜き後に再び使用するとき …… 22
		■定期点検 …… 24
		■安全にお使いいただくために/電池交換 …… 25
■よくあるご質問 …… 26		
■故障かな? …… 27		
■仕様 …… 30		
■一般社団法人 日本レストルーム工業会からのお知らせ …… 31		
■保証とアフターサービス/ご相談窓口… 裏表紙		



- この温水洗浄便座は一般家庭用です。他の用途でのご使用はしないでください。思わぬ事故の原因となります。
- 地震・火災など緊急時や異常時には、直ちに電源プラグを抜き、ご使用を中止してください。
- この製品は日本国内家庭用です。電源電圧や電源周波数の異なる海外では使用できません。また、アフターサービスもできません。





DL940A-U4CP1  
CS1115-1016

# 安全上のご注意 (必ずお守りください)

- ご使用前に、この「安全上のご注意」をよくお読みの上、正しくお使いください。
- ここに示した注意事項は、製品を安全に正しくお読みいただき、あなたや他の人々への危害や損害を未然に防止するためのものです。また注意事項は、危害や損害の大きさと切迫の程度を明示するために、過った取扱いをすると生じることが想定される内容を、「警告」、「注意」に区分しています。いずれも安全に関する重要な内容ですので、必ず守ってください

 <b>警告</b>	この表示を無視して過った取扱いをすると、人が死亡または重傷を負う可能性が想定される内容を示しています。
 <b>注意</b>	この表示を無視して過った取扱いをすると、人が重傷を負う可能性及び物的損害のみの発生が想定される内容を示しています。

-  この記号は、「警告」「注意」を促す内容があることを告げるものです。図の中には具体的な注意内容(左図の場合は一般的な注意)が描かれています。
-  この記号は、禁止の行為であることを告げるものです。図の中には具体的な禁止内容(左図の場合は一般的な禁止)が描かれています。
-  この記号は、行為を強制したり、指示したりする内容を告げるものです。図の中には具体的な禁止内容(左図の場合は一般的な強制)が描かれています。

## 警告

**火災、感電のおそれ**

**電源プラグやコードは正しく使う**  
(火災や感電の原因)

- 電源プラグは根元まで確実に差し込む
- 電源プラグを抜くときは、コードを持たずに必ず電源プラグを持って抜く
- 電源プラグのほこりなどは定期的にとる

- 電源コード・電源プラグを傷つけたり、加工したり、高温部に近づけたり、無理に曲げたり、ねじったり、引っ張ったり、重い物を載せたり、束ねたりしない
- コードやプラグの修理は、販売店にご相談ください。

- ぬれた手で、電源プラグの抜き差しはしない
- コンセントや配線器具の定格を超える使いかたや交流100V以外で使用しない

**本体、本体裏面や電源プラグに水や洗剤などをかけない**  
(感電やショートして火災の原因)

 **水ぬれ禁止**

**上水道以外には接続しない**

 工業用水 井戸水など

(ぼうこう炎や皮膚の炎症などを起こす原因)  
(腐食や異物付着による水漏れの原因)

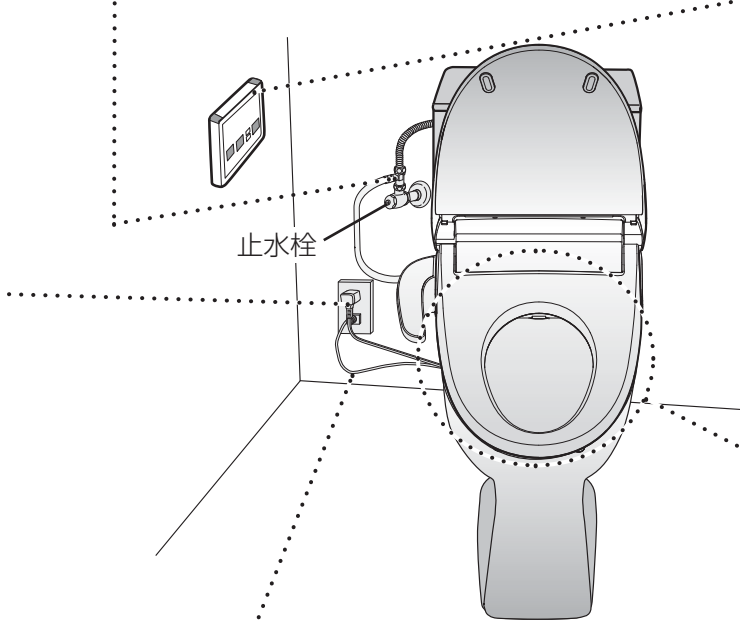

**アース工事を確認する** [アース線接続の一例]

 **アース線接続**  
(アース工事がされていないとピリピリしたり漏電のときに感電する原因)  
→アース工事を販売店にご依頼ください。  
(アース工事費は、本体価格に含まれていません)

## 警告

**バスルーム内など湿気の多い場所には設置しない**

 **水場使用禁止**  
(火災や感電の原因)

**改造はしない また修理技術者以外の方が、分解したり修理をしない**

 **分解禁止**  
(感電や発火したり、異常作動してけがの原因)  
→修理は販売店にご相談ください。

## 電池は誤った使い方をしない

- 乾電池は充電しない
  - 加熱・分解したり、水などの液体や火の中へ入れたりしない
  - ⊕ と ⊖ を針金などで接続しない
  - 金属製のネックレスやヘアピンなどと一緒に保管しない
  - ⊕ と ⊖ を逆に入れない
  - 新・旧電池や違う種類の電池を一緒に使わない
  - 被覆のはがれた電池は使わない
  - 乾電池の代用として充電式電池を使わない
  - 乳幼児の手の届くところに置かない
- (取り扱いを誤ると、液漏れ・発熱・発火・破裂などを起こし、火災や周囲汚損の原因)  
●電池には安全のために被覆をかぶせています。これをはがすと感電やショートして火災の原因となりますので、絶対にはがさないでください。

## 使い切った電池は、すぐにリモコンから取り出す

 (そのまま機器の中に放置すると、電池の液漏れや、発熱・破裂の原因)

## 電池の液がもれたときは、素手で液をさわらず、以下の処置をする

- 液が目に入ったときは、失明のおそれがあります。目をこすらずに、すぐにきれいな水で洗ったあと、医師にご相談ください。
- 液が身体や衣服に付いたときは、皮膚の炎症やけがの原因となるので、きれいな水で十分に洗い流したあと、医師にご相談ください。

**低温やけどのおそれ**

## 次のような方が使用するとき、便座の温度調節を「低」または「切」にする

- お子様、お年寄り、皮膚の弱い方、皮膚感覚が弱い方、自分で温度調節できない方、眠気を誘う薬(睡眠薬・風邪薬など)を服用された方、深酒、疲労の激しい方
- (長時間、皮膚の同じ場所が便座に触れると、低温やけどの原因)

## 異常・故障時には直ちに使用を中止し、電源プラグを抜き、止水栓を閉める

 **異常・故障例** (発煙・発火、感電のおそれあり)

- 本体や便座にひびや割れが入っている
- 異常な音やこげ臭いにおいがする
- 電源コードを動かすと通電したり、しなかったりする
- 電源プラグや電源コードが異常に熱い
- 本体や操作部が異常に熱い

すぐに販売店へ点検・修理を依頼してください。

## 化学療法を受けている方、免疫不全症の方など、極度に免疫力が低下して医師の治療を受けておられる方は、ご使用に際し医師に相談する

 (身体への著しい障害をまねくおそれあり)

# 安全上のご注意 (必ずお守りください)

## ⚠️ 注意

### 水漏れのおそれ

水道水フィルター（水抜き栓）を外すときは、必ず止水栓を閉める

❗ (止水栓を閉めない、水漏れの原因)

凍結予防をする【20・21ページ】

❗ (凍結すると、配管や本体内部が破損して水漏れの原因)

水抜きなど、凍結予防をする。

いったん、外した水道水フィルター（水抜き栓）はしっかり閉める

❗ (しっかり閉めないと、水漏れの原因)

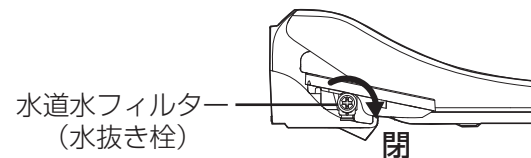

本体脱着時などに給水ホースに力を加えない

⊘ (分岐金具のナットや本体接続側のクイックファスナーがゆるんで水漏れの原因)

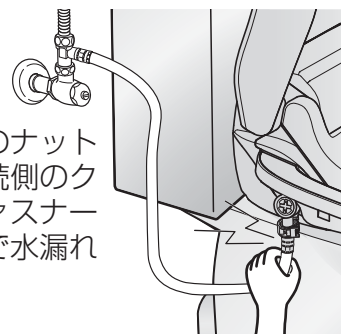

### 感電のおそれ

開口部などから針金など金属を入れない

⊘ (感電の原因)



漏電検知の作動を確認する【24ページ】

❗ (故障のまま使用すると、漏電のときに感電する原因)

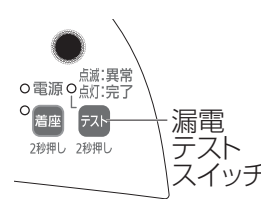

→故障の場合は販売店にご相談ください。

### けがのおそれ

持ち運ぶときは、必ず本体を持つ

❗ (便座・便ふたを持つと本体から外れ、けがをする原因)



便ふた・便座開閉時に、指などはさまないよう注意する

⚠️ (はさまれると、けがをする原因)

便ふたに寄りかからない

⊘ (便ふたが割れて転倒したり、けがをする原因)



乗ったり衝撃を加えたりしない

⊘ (転倒したり、割れてけがをする原因)



本体操作部に乗らない、手をついて座ったり、立ち上がったりしない

⊘ (転倒したり、けがの原因)



本体ががたついたまま使用しない

⊘ (転倒したり、割れてけがをする原因)

便座を勢いよく閉めない

⊘ (破損によりけがをする原因)

長期間使用しないときは本体の水を抜く【20・21ページ】

❗ (水が腐敗して皮膚の炎症などの原因)

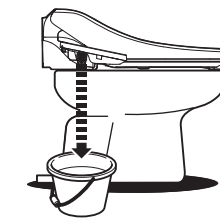

電源プラグを抜いてから水を抜く。

# 各部の名前 (本体・本体操作部・リモコン) / 同梱部品

## 本体

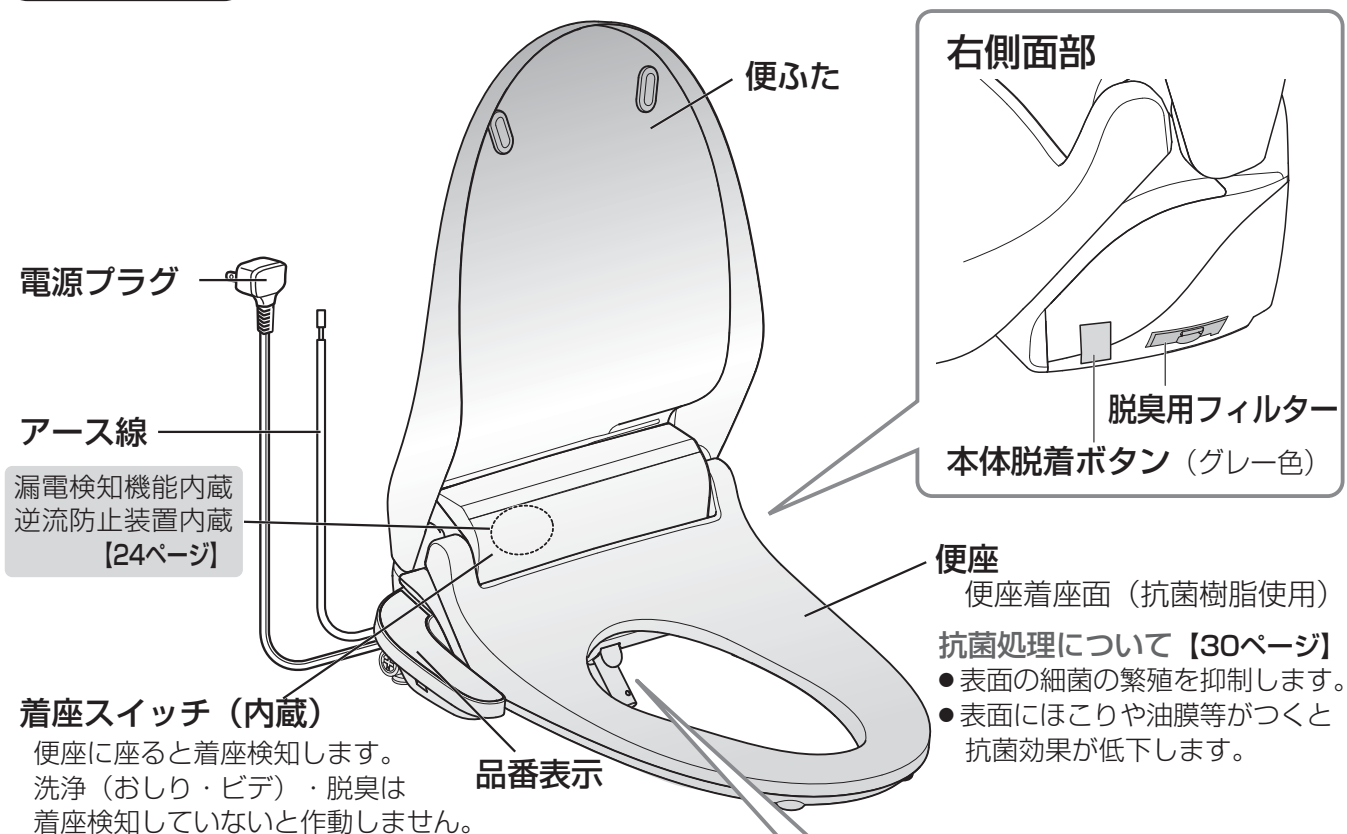

## 本体操作部

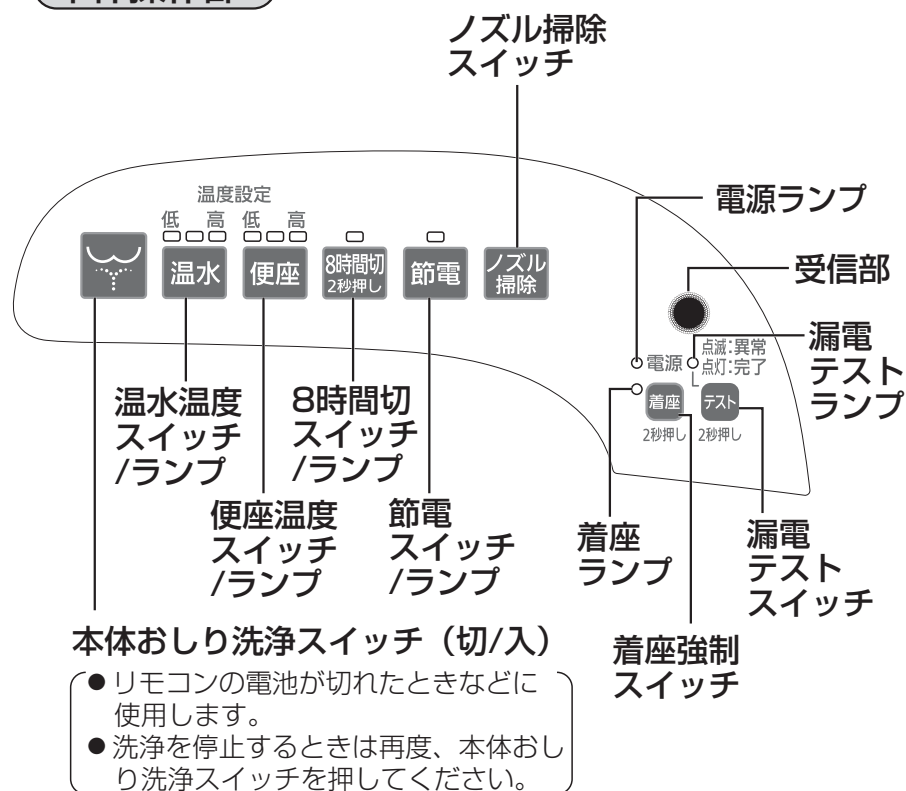

## ノズル周辺部

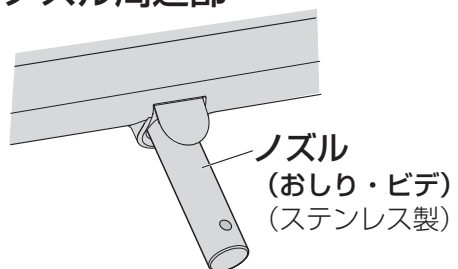

## 〈ノズルの構造〉

おしりとビデそれぞれ専用の水路から  
洗浄水を出します。

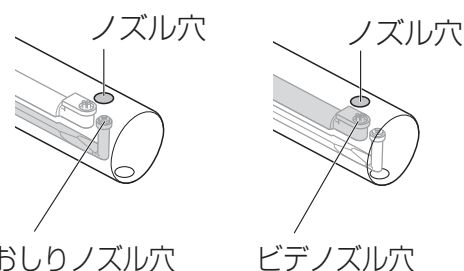

【おしり洗浄時】 【ビデ洗浄時】

■イラストのノズルは説明のために、  
引き出した状態で表しています。

## リモコン

【お知らせ】 ●操作音について  
各スイッチを押すと、本体から操作音が「ピッ」と音がします。  
ただし、停止スイッチと各スイッチの「切」設定時の操作音は「ピー」、  
操作を受け付けないときは「ビビビ」と音がします。

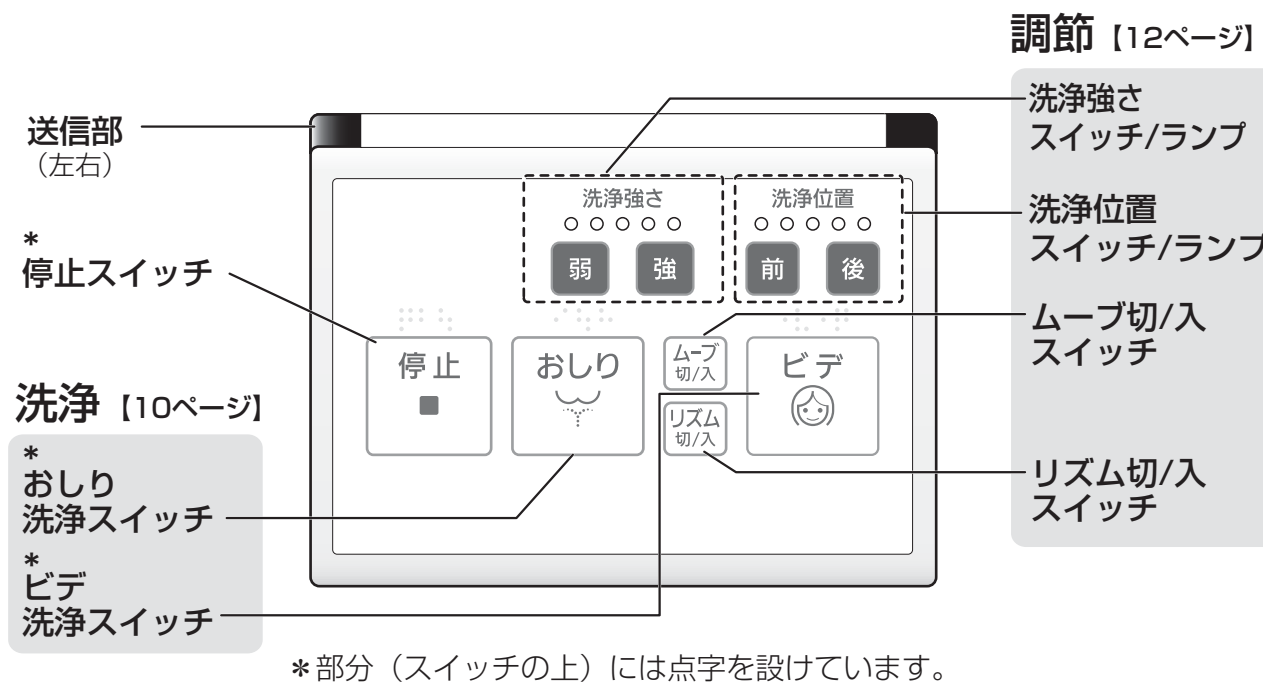

## 〈本体を外した裏面部〉

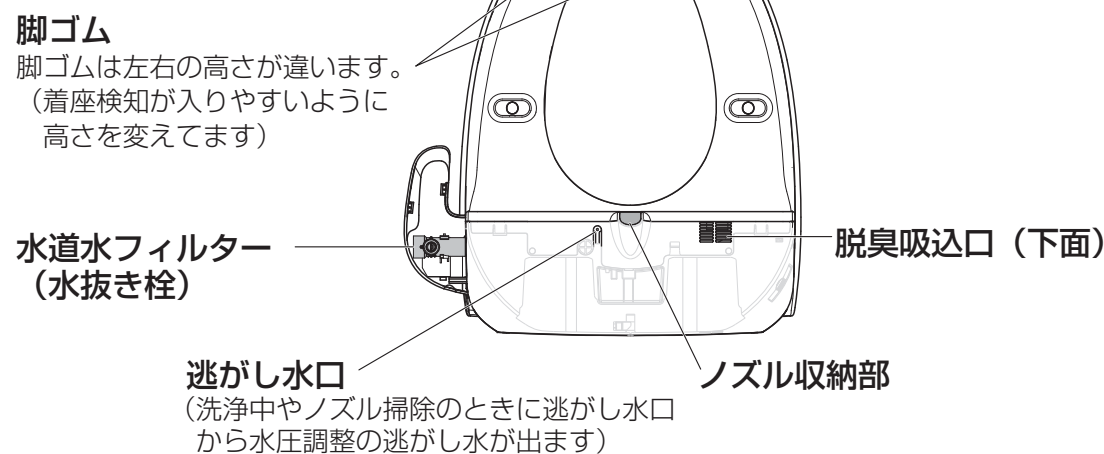

## 同梱部品

- リモコン 1個 (ホルダー・取付ねじ)
- リモコン用単3形アルカリ乾電池 2個 型式: LR6
- 同梱の乾電池は、最初に使用するためにご用意しているもので、1年未満で消耗することがあります。

# ご使用前の確認

## リモコンの取り付け位置を確認する

リモコンは送信部から信号を送り、天井、壁、床などに反射し、本体の受信部で信号を受けます。本体の受信部側の壁に取り付けすることをおすすめします。

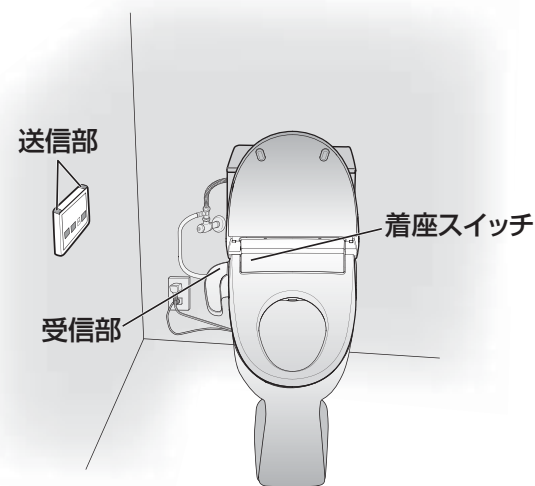

リモコンと天井の間に棚などの障害物がないことを確かめてください。

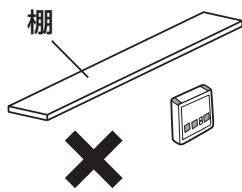

### 送受信確認のしかた

- ①電源プラグを差し込む。
  - 電源ランプが約10秒間点滅後、点灯する。
- ②リモコンを壁面の取り付けたい位置に合わせ、約10分以内におしりまたはビデ洗浄スイッチを押す。
  - 本体の電源ランプが1回点滅と同時に本体から「ピピピ」と音がる（ただし、着座スイッチが検知している場合は「ピッ」と音がします）

↓

送受信可能な位置です。

- ◆電源ランプが1回点滅しない場合は、電源プラグを差し込み直して取り付け位置を変更してから再度、送受信確認をしてください。

■ 上手く動作しない場合は、リモコンの取り付け位置の見直しが必要です。設置工事説明書をご覧ください

## アース線が接続されていることを確認する

アース工事がされていないと故障や漏電のときに感電する原因となります。【2ページ】

[アース線接続の一例]

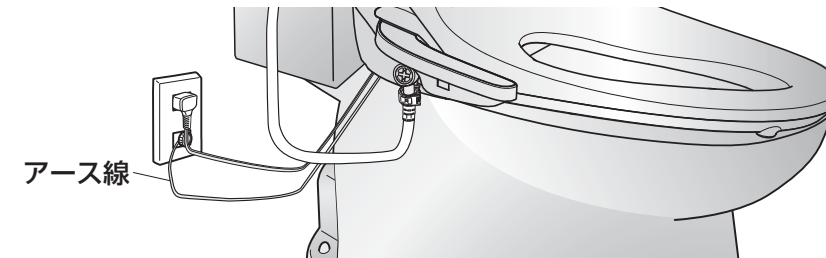

## 電源ランプの点灯（緑）を確認する

### ■本体の電源ランプが点灯している場合

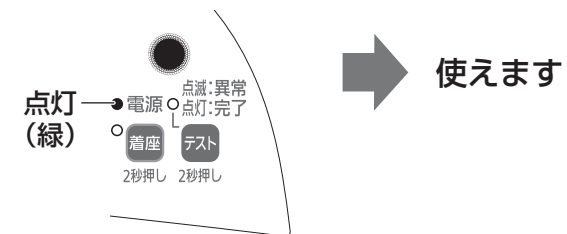

### ■本体の漏電テストランプが点灯している場合

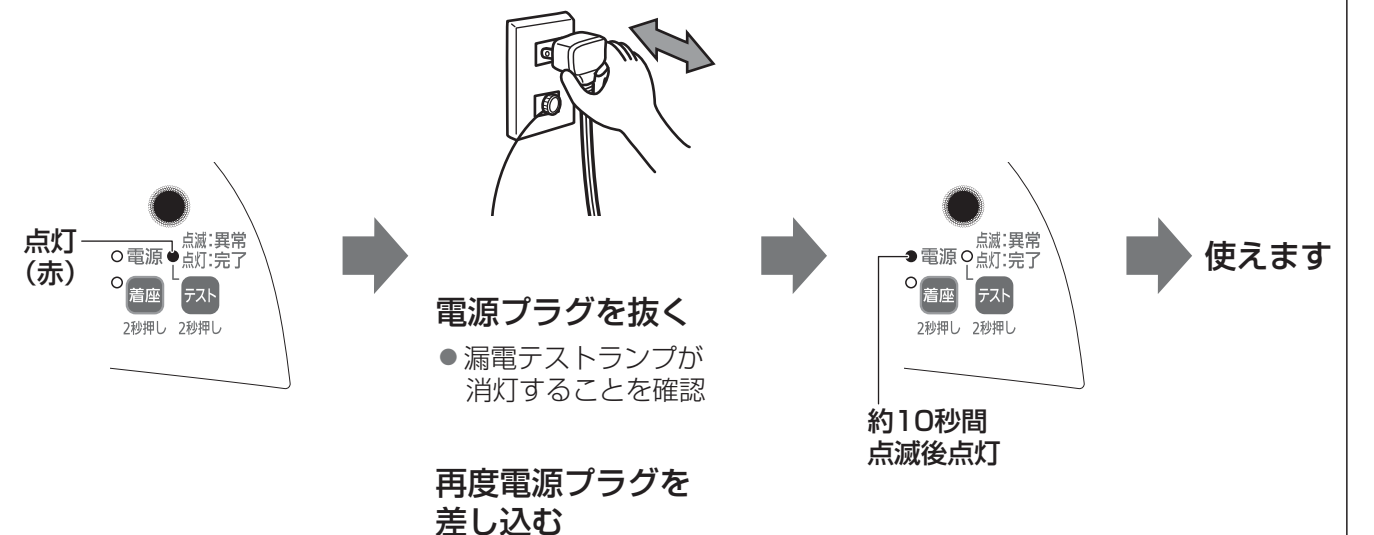

### お知らせ

- 漏電テストスイッチを2秒以上押しと漏電テストランプが点灯します。【24ページ】
- 電源プラグを差し直しても電源ランプが点灯しないときや、漏電ランプが点滅する場合は、お買い上げの販売店にご連絡ください。

# トイレを使う/洗浄する

入る

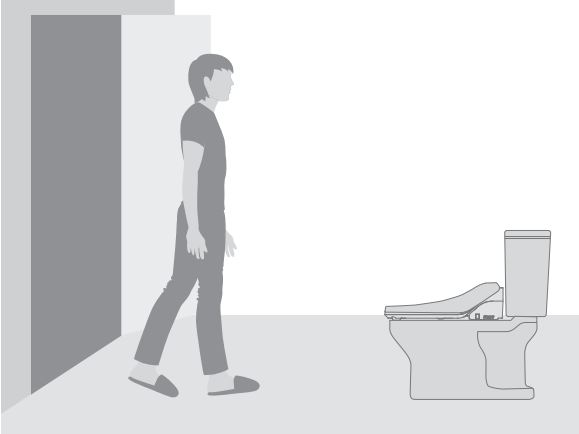

使う

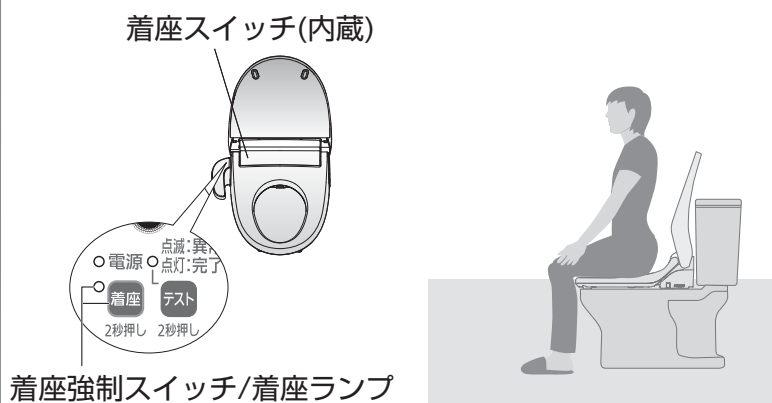

出る

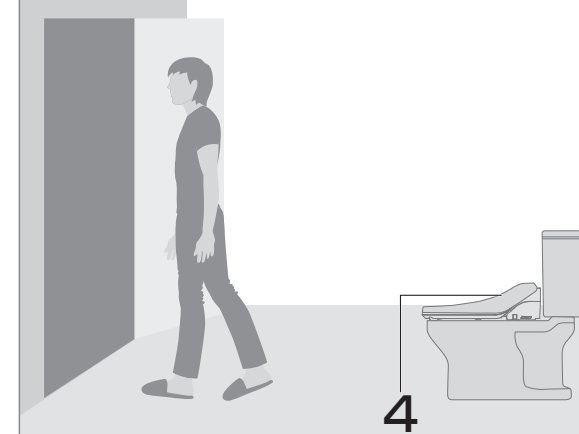

## ご使用方法

- おしり洗浄は排便後の局部周辺に付着した汚れを洗い流す機能です。
- ビデ洗浄は生理時など局部周辺に付着した汚れを洗い流す機能です。
- おしり・ビデとも洗浄時間は10秒～20秒を目安に使用ください。

## ご注意

- 長時間の洗浄や洗いすぎに注意してください。また、局部内は洗わないでください。  
※常在菌を洗い流してしまい、体内の菌バランスが崩れる可能性があります。
- 習慣的に便意を促すためには使用しないでください。また、洗浄しながら故意に排便しないでください。
- 局部に痛みや炎症などがあるときは、使用しないでください。
- 局部の治療・医療行為を受けている方は、使用については、医師の指示を守ってください。

## 1 便ふたを開けて座る

脱臭が始まります。  
(作動音がします)  
【13ページ】

- 着座検知すると着座ランプが点灯します。



ランプが点灯しない場合は、中央部に座り直してください。  
(詳しくは26ページ参照)

## お願い

- 最初、程よい温度でも便座に長く座っていると熱く感じるようになり、低温やけどのおそれがあります。便座温度は低めに設定してください。【13ページ】

## 2 洗浄する

おしり洗浄      ビデ洗浄



おしりまたはビデの操作をすると、ノズルを洗浄し、  
(ノズル洗浄の水が便器内に流れます)  
約5～8秒後温水が出ておしりまたはビデ洗浄を始めます。

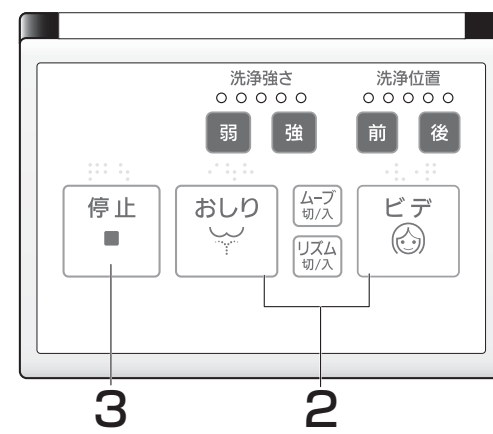
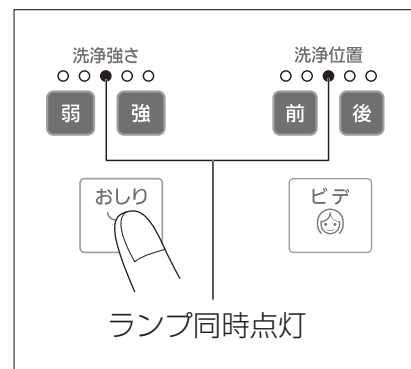

## 3 洗浄を止める



洗浄を停止します。  
ノズルが戻ってから  
ノズルを洗浄します。

立ち上がると自動で次の動作をします。

- 着座ランプが消灯します。



- 約1分後に脱臭が停止します。

## お知らせ

- ノズルが出る時作動音がしますが異常ではありません。
- おしり、ビデ洗浄スイッチを押してから洗浄水が出るまで少し時間がかかります。
- 本体の温水タンク容量は約0.60 Lです。洗浄強さ「中」で、約60秒使うと冷たくなります。洗浄を止め、約5～7分待つとお湯になります。(水温によって異なります)
- 洗浄中、ノズルの左から出る水は水圧調整の逃がし水で故障ではありません。
- 洗浄停止後、ノズル付近から水滴が落ちることがありますが、温水タンクの水がたまったときの膨張水、またはノズル内の残水によるもので、故障ではありません。(洗浄後、約7～8分)
- 安全のために、洗浄は約5分間連続使用すると、自動的に停止します。

## 着座強制スイッチを押してからの洗浄や脱臭の停止時間について

- 洗浄はスイッチを押してから約1分間連続使用すると、自動的に停止します。
- 脱臭は洗浄開始時に始まります。洗浄停止約1分30秒後に停止します。

## 使う(男性小用時)

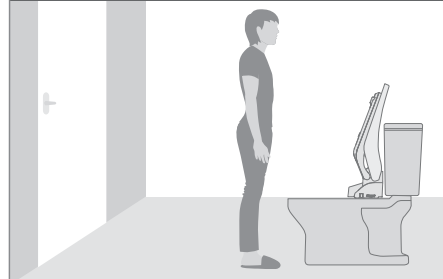

- 便ふた・便座を手で開く。

## 出る

- 便座・便ふたを手で閉じる。

使うとき  
トイレを使う/洗浄する

# 調節する

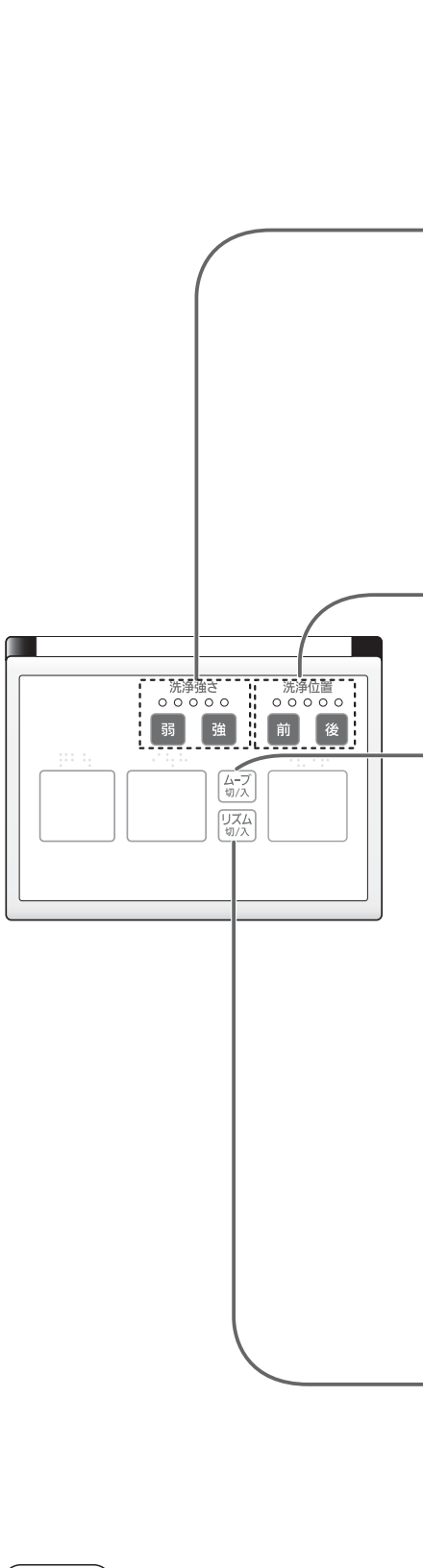

<p>洗浄の強さを 変えたいとき <b>洗浄強さ</b></p> <p>洗浄強さ ○○●○○○ 弱 強</p>	<p>おしり、ビデの洗浄中に</p> <ul style="list-style-type: none"> <li>● <b>弱</b> または <b>強</b> を押すごとに、強さが変わります。 (押し続けると連続して変わります)</li> <li>● 前回の設定強さを記憶しています。 (記憶させない設定→26ページ)</li> </ul>
<p>洗浄の位置を 変えたいとき <b>洗浄位置</b></p> <p>洗浄位置 ○○●○○○ 前 後</p>	<p>おしり、ビデの洗浄中に</p> <ul style="list-style-type: none"> <li>● <b>前</b> または <b>後</b> を押すと、それぞれの方向にノズルが移動し、お好みの位置に調節ができます。 (押し続けると連続して変わります)</li> <li>● 前回の設定位置を記憶しています。 (記憶させない設定→26ページ)</li> </ul>
<p>広範囲の 洗浄に <b>ムーブ洗浄</b></p> <p>ムーブ 切/入</p> <p>洗浄位置 ●○○○○○ ←→</p>	<p>おしり、ビデの洗浄中に</p> <ul style="list-style-type: none"> <li>● <b>ムーブ切/入</b> を押すと、ノズルが前後に動き、広範囲を洗浄します。</li> <li>● 洗浄位置ランプが順に移動。 (ノズルの動きとは連動しません)</li> </ul> <p>おしりムーブ洗浄      ビデムーブ洗浄</p>
<p>強、弱のある水流 で洗いたいとき <b>リズム洗浄</b></p> <p>リズム 切/入</p> <p>洗浄強さ ●○○○○○ ←→</p>	<p>おしりの洗浄中に</p> <ul style="list-style-type: none"> <li>● <b>リズム切/入</b> を押すと、洗浄強さを強から弱に自動的に繰り返し、おしりを刺激します。</li> <li>● 洗浄強さランプが順に移動。 (洗浄強さとは連動しません)</li> </ul> <p>リズム洗浄</p> <p>強 ←→ 弱</p> <ul style="list-style-type: none"> <li>● ビデ時も使用できます。</li> </ul>

- お知らせ**
- リモコンのランプは、操作後約1分で消灯します。再度、スイッチを押せば点灯します。
  - 水圧の低いところでは、洗浄強さを弱くすると水が出ない場合があります。この場合、洗浄強さを強くしてご使用ください。

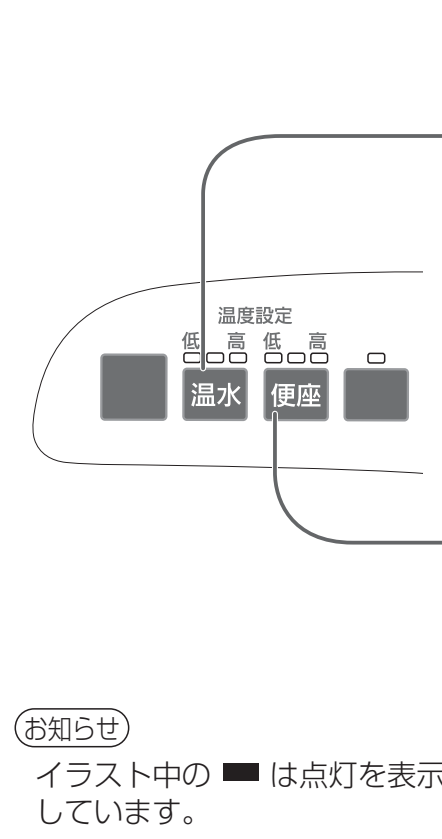

<p>洗浄水の温度を 変えたいとき <b>温水温度</b></p> <p>低 高 温水</p>	<ul style="list-style-type: none"> <li>● <b>温水</b> を押すごとに切り換わります。</li> </ul> <p>温度表示 (ランプ点灯)</p> <p>→ 低 高 → 低 高 → 低 高 → 低 高</p> <p>「切」 「低」 「中」 「高」 水温 約37℃ 約38.5℃ 約40℃</p>
<p>便座の温度を 変えたいとき <b>便座温度</b></p> <p>低 高 便座</p>	<ul style="list-style-type: none"> <li>● <b>便座</b> を押すごとに切り換わります。</li> </ul> <p>温度表示 (ランプ点灯)</p> <p>→ 低 高 → 低 高 → 低 高 → 低 高</p> <p>「切」 「低」 「中」 「高」 室温 約29℃ 約33℃ 約37℃ (約29℃)(約30℃)(約33℃)</p> <p>( ) 内は着座していないときの温度です。</p>

**お知らせ**  
イラスト中の ■ は点灯を表示しています。

# 脱臭

- 便座に座ると、着座検知し、脱臭が自動的に始まります。(作動音がします)  
(飲食物による強臭便(にんにく臭など)のときは十分に脱臭できないことがあります)
- 立ち上がると、約1分後に脱臭が停止します。

途中で停止したいときや立ち上がったあと、すぐに停止したいとき

**停止** 押す      洗浄中は、脱臭を停止することができません。

脱臭を作動させないようにするには

- **前** と **おしり** を約2秒押す      電源 2回点滅
- 再度 **前** と **おしり** を約2秒押す      電源 1回点滅
- 元に戻したい場合
- 本体から「ピッ」と音がします。
- 本体から「ピピッ」と音がします。

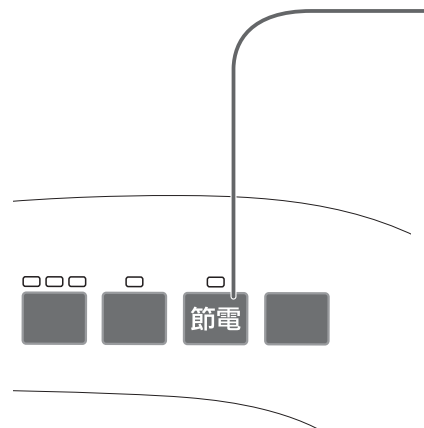

## 節電 (便座温度) (温水温度)

節電

1時間毎にその間の使用の有無を記憶し、使用の無かった時間帯の便座と温水の温度を下げます。

- **節電** を押す
  - 節電ランプが点灯します。
- 2日以上同じ時間帯で使用がなければ、その時間帯の温度を下げます。最大、便座は約15℃、温水は約24℃まで下がります。

### 温度が下がった時間帯に着座すると…

- 最初は冷たく感じる場合がありますが、便座は約1～2分、温水は約3～5分で温かくなってきます。

### 節電中にご使用があると…

- 使用のあった時間帯の便座と温水の温度は、節電を行う前の温度に戻ります。記憶が取り消され、新たに記憶を開始します。

### 〈節電をやめたいとき〉

- 再度、 **節電** を押すと解除されます。
- 節電ランプが消灯します。
- あらかじめ設定されていた便座温度、温水温度に自動的に戻ります。(設定温度に戻るまでに約3～5分かかります)

#### お知らせ

- 電源プラグを抜いたときや停電のとき、または漏電テストスイッチを押したときは「節電」の設定と、過去の使用記憶が取り消されます。

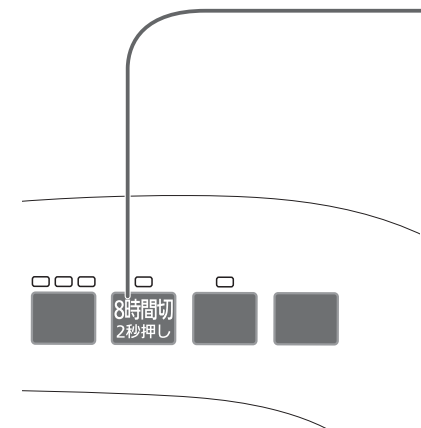

## 8時間切 (便座温度) (温水温度)

8時間切  
2秒押し

便座ヒーターと温水ヒーターへの通電を8時間停止します。

8時間停止後は、前に設定された便座温度ランプ、温水温度ランプが点灯します。

- 節電中にも設定ができます。

- **8時間切 2秒押し** を約2秒間押すと設定され、便座と温水への通電を8時間停止します。

- 8時間切ランプが点灯します。
- 8時間後に便座・温水が通電状態に戻り、ランプが消灯します。

### 8時間切設定中に着座すると…

便座温度：着座と同時に通電します。あたたまるまでに約10～12分かかります。(室温によって異なります)

温水温度：着座と同時に通電します。あたたまるまでに約5～7分かかります。(水温によって異なります)

- 着座中は便座温度ランプ、温水温度ランプが点灯します。
- 使用后、便座から立ち上がると8時間切設定に戻ります。

### 〈8時間切設定をやめたいとき〉

- 再度、 **8時間切 2秒押し** を約2秒間押すと解除されます。
  - 8時間切ランプが消灯します。

年間消費電力量  
 8時間切設定無し  
 216 kWh/年  
 8時間切設定有り  
 156 kWh/年  
 省エネ法(2012年度基準に基づく)  
 【30ページ】

#### お知らせ

- 電源プラグを抜いたときや停電のとき、または漏電テストスイッチを押したときは「8時間切」の設定が取り消されます。



# お手入れ



日常のお手入れは  
さっとひと拭き

汚れがついたら…

## 柔らかい布で水拭き

- 水をかけて洗わない。(故障の原因)
- 乾いた布やトイレトペーパーで拭かない。(傷の原因)

ひどい汚れは…

家庭用中性洗剤をうすめてお使いください



**警告**



水ぬれ禁止

本体、本体裏面や電源プラグ  
に水や洗剤などをかけない

(感電やショートして火災の原因)

下記の洗剤は、本体内の金属部分などを腐食させたり、  
本体や便座などを傷めますので使用しないでください。



除菌シート、化学ぞうきんなどをご使用の際は、  
その注意書きに従ってください。

お願い

- 便器を洗うときのトイレ用洗剤は本体にかからないようにしてください。また揮発性ガスにより本体を傷めることがあります。手際よく短時間でお手入れしてください。
- お手入れの際は、着座強制スイッチを押さないでください。  
(予期しないときに、洗浄水が出る原因)

## 本体表面 (日常)

お手入れをする場合は、  
以下の手順に従ってください。

- 1.電源プラグをコンセントから抜く
- 2.本体表面の汚れを拭き取る
- 3.電源プラグをコンセントに差し込む

お知らせ

本体や便座などに尿が付着したまま放置すると、ピンク、茶色等のしみになることがあります。



## 便ふた (週1回)

便ふたを外してお手入れができます。

- 1.電源プラグをコンセントから抜く

- 2.便ふたを取り外す

- 便ふたを開いた状態にし、
- ①便ふたの右側を外れるまで強く広げて軸から外し、少し後方へずらす
  - ②引き上げる
  - ③本体の左穴から便ふたを外す
- \* 指を挟まないように注意してください。

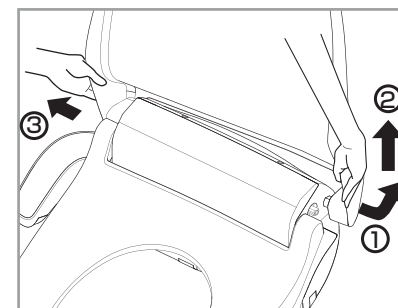

- 3.便ふたの汚れを拭きとる

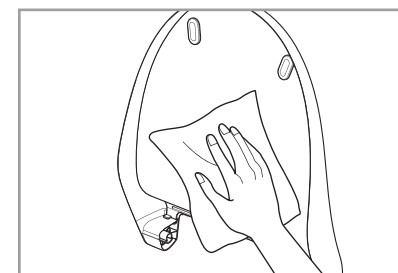

- 4.便ふたを取り付ける

- ①本体の左穴に便ふたを差し込む
- ②本体右軸に便ふたを広げながら入れる
- ③便ふたを持って開閉がスムーズか確認する  
(正しく取り付けないと便ふたが外れることがあります)

左側面の拡大図

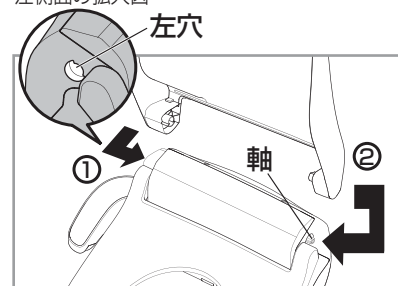

- 5.電源プラグをコンセントに差し込む

## 本体裏面 (週1回)

本体を外してお手入れをする場合は、以下の手順に従ってください。

- 1.電源プラグをコンセントから抜く

- 2.止水栓を全閉にし、給水を止める  
【20ページ】

- 3.本体を取り外す

- ①本体脱着ボタンを押したまま本体を手前に引く
  - ②そのまま本体を便器面まですべらせる
- 給水ホースなどがありますので無理に引っ張らないでください。

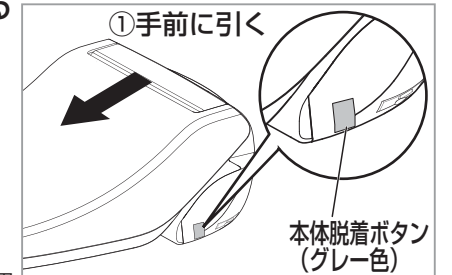

- 4.本体でかくれた便器部分などを拭きとる

水でぬらした柔らかい布を十分にしぼって拭いてください。



- 5.本体裏面を掃除する

- 本体を便器の上に立てた状態にし、便座が倒れないように手で支えて、本体裏面の汚れを拭きとってください。水はかけないでください。
- 脱臭吸込口にほこりがたまっている場合は、掃除機などで吸い取ってください。

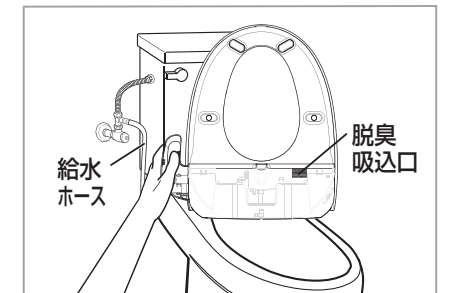

- 6.本体を取り付ける

- ①本体固定板の中心と本体の中心を合わせる
  - ②本体後部を少し浮かし、便器面から本体をすべらせ「カチッ」と音がするまで押し込む
- 電源コードをはさみ込まないようにしてください。
  - 本体を軽く持ち上げ、しっかりと固定されていることを確認してください。

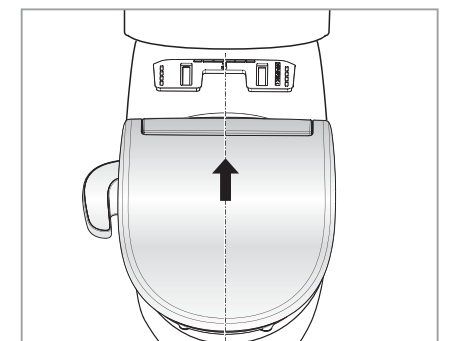

- 7.止水栓を開け、給水する【22ページ】

- 8.電源プラグをコンセントに差し込む

お願い

- 本体を手前に引くとき〈手順3〉や立てるとき〈手順5〉は、給水ホースなどに無理な力を加えないように注意してください。
- 本体を裏向けに寝かさないでください。(傷の原因)

必要なとき  
お手入れ

# お手入れ

## ノズル掃除（ノズルの汚れが気になるときに）

ゴム手袋を着用し、歯ブラシなどでノズルをお手入れしてください。

### ①便ふた・便座を開く

#### おしりノズル穴を洗う

### ②本体操作部の **ノズル掃除** を押す

- ノズル(1つ穴)が出る。

### ③ノズルを軽く手で持ち、歯ブラシなどで洗う

#### ビデノズル穴を洗う

### ④再度 **ノズル掃除** を押す

- ノズルが戻り、ノズル(4つ穴)が出る。

### ⑤ノズルを軽く手で持ち、歯ブラシなどで洗う

### ⑥再度 **ノズル掃除** を押す

- ノズルが戻る。

■途中で止めたいときは…

リモコンの **停止** を押す

#### お願い

- お手入れの際は、着座強制スイッチを押さないでください。  
(予期しないときに、洗浄水が出る原因)
- ノズルのお手入れ時にノズルに無理な力を加えないでください。
- ノズルを無理に手で引っ張ったり、押ししたりしないでください。(故障の原因)

#### お知らせ

- ノズルお手入れ中はノズル穴およびノズルの先端下から洗浄水が出ます。
- お手入れのとき、ノズルを出した状態でそのまま放置すると約3分後にノズルが戻ります。
- ノズルを手で触ると前後に動きますが故障ではありません。
- 便座を閉じた状態で便座を押さえると、着座ランプが点灯し、脱臭が始まります。  
また、その状態で洗浄スイッチを押した場合、洗浄水が出ますのでご注意ください。

逃がし水

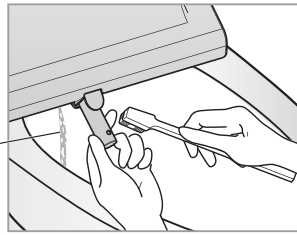

ノズル穴

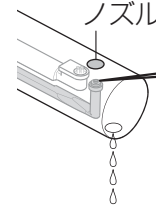

おしりノズル穴  
(1つ穴)

ノズル穴

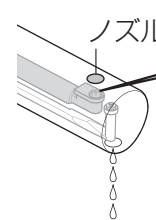

ビデノズル穴  
(4つ穴)

## 脱臭用フィルター(月1回)

ほこりなどがつまると、脱臭効果が悪くなります。

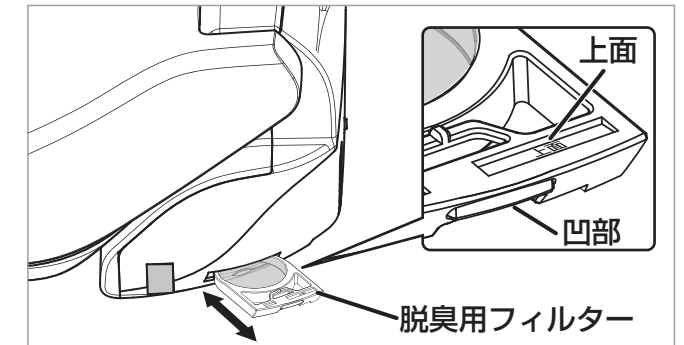

### ①脱臭用フィルターの凹部に指を引っ掛けて取り外す

### ②乾いた歯ブラシなどで、ほこりを取り除く または水洗いをする

- 水洗いをした場合は、よく乾かしてください。

### ③脱臭用フィルターの **上面** を上にして、 元どおりに差し込む

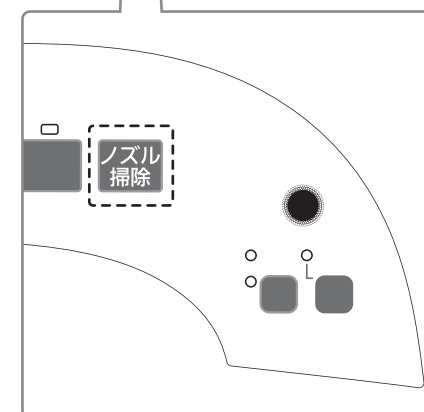
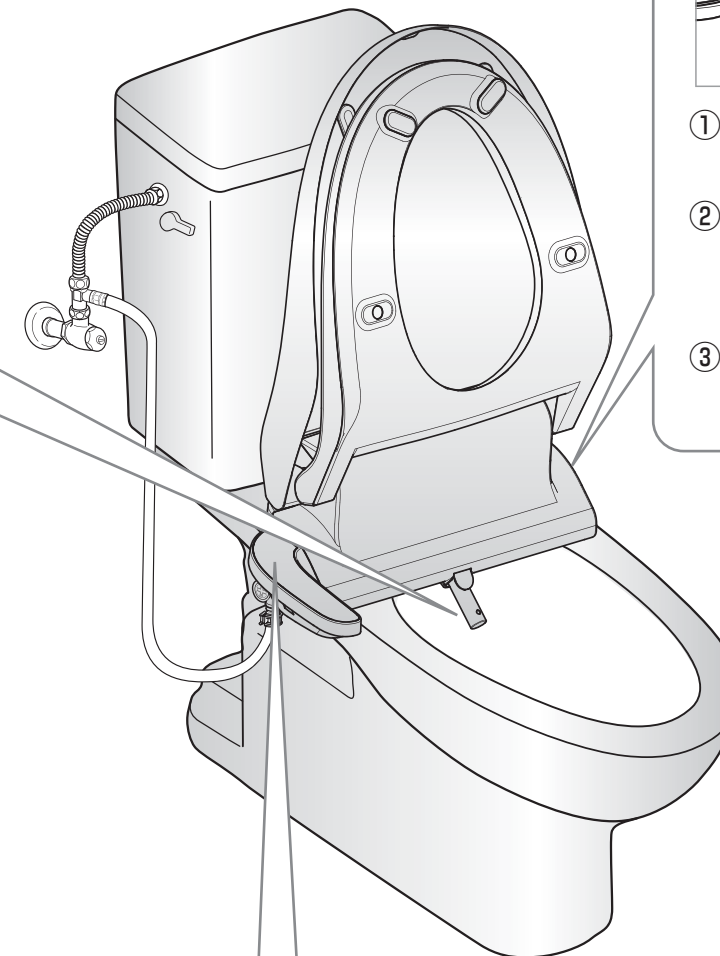

# 凍結予防・長期間使用しないときは

## ■次のようなときは水抜きをしてください

- 寒い地域で本体内の水が凍結するとき……配管や本体内部が破損して水漏れの原因
- 1週間以上使用しないとき……水が腐敗して皮膚の炎症などの原因
- 移設など本体を移動される時……本体から水が漏れたり、故障の原因
- 別荘など長期間使用しないときは必ず行ってください。

### ロータンク式

**1** 電源プラグをコンセントから抜く

**2** 止水栓を全閉にし給水を止める

**3** ロータンクのレバーを回す

- ロータンク内の水を流しきってください。

**4** バケツなどを受けて水道水フィルター（水抜き栓）をマイナスドライバーまたはプラスドライバーでゆるめて取り外す

（トイレが狭くドライバーが入らない場合は、手順5で本体をずらしてゆるめてください）

- 本体内の水が出ますので雑巾などで押さえてください。
- 水道水フィルター（水抜き栓）のフィルターが汚れている場合は、歯ブラシなどでお手入れしてください。
- 取り外した水道水フィルター（水抜き栓）を置くときは、Oリングにゴミ等が付着しないよう、つまみ部を下にしてください。

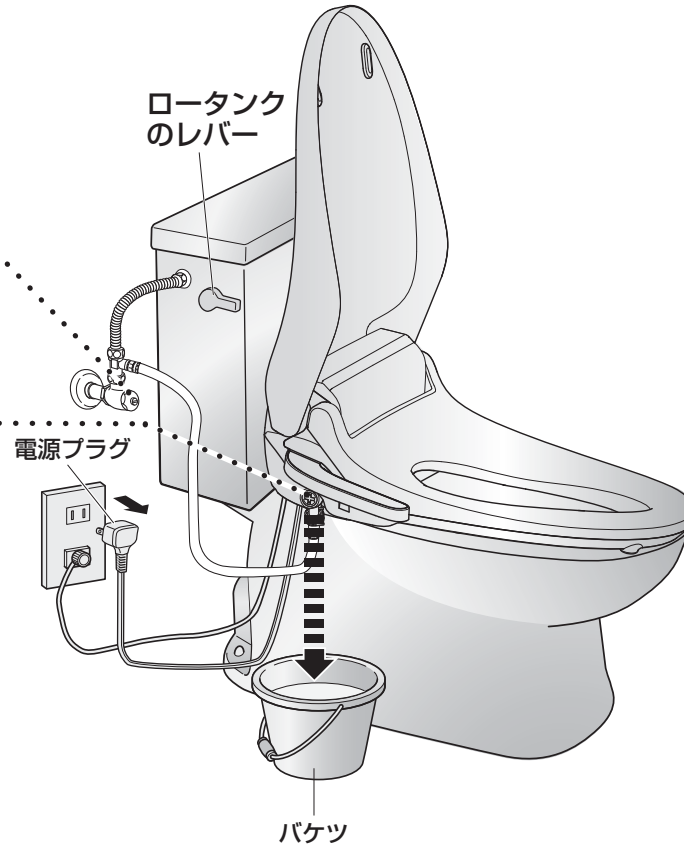
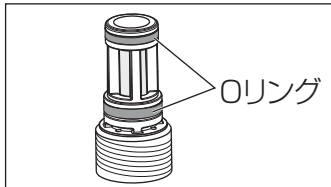
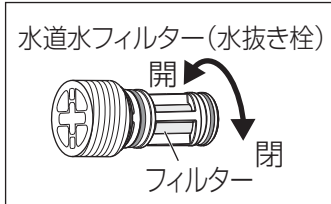
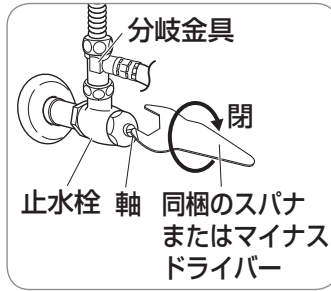

**5** ①本体脱着ボタンを押したまま、本体の両側部を持って手前に引く

②本体を傾けて本体内の水を抜く

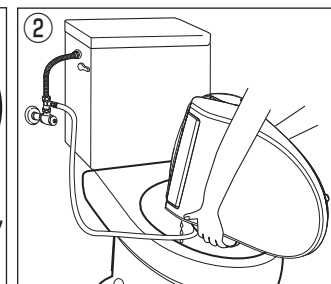
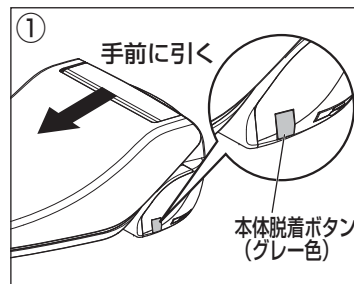

**6** 本体裏面にあるタンク水抜き栓をマイナスドライバーで「開」側に回して外し、本体裏面を下に向け、傾けながら排水（水抜き）する

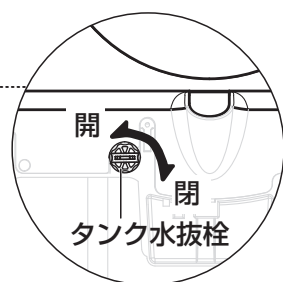
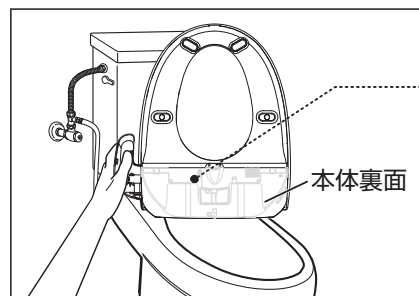

**お願い**  
便器内に水が流れるよう排水してください。

**7** 水抜き後、タンク水抜き栓と、水道水フィルター（水抜き栓）を元のように取り付け、本体を元の位置（17ページの手順6参照）に戻す

水道水フィルター（水抜き栓）を確実に閉めないとおこします。

**8** リモコンの電池を抜く【25ページ】

### フラッシュバルブ式

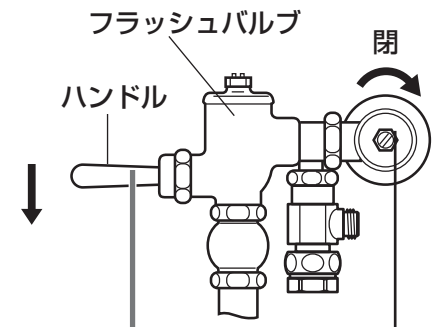

**1** 閉める  
●給水が止まります。

**2** ハンドルを押す

→以下、左記のロータンク式、手順4～8に従う

水抜き後に再び使用するときは【22ページ】に従って使用できることを確認してください。

必要なとき  
凍結予防・長期間使用しないときは

# 水抜き後に再び使用するとき

以下の手順で使用できることを確認してください。

## 1 止水栓を開け、給水する

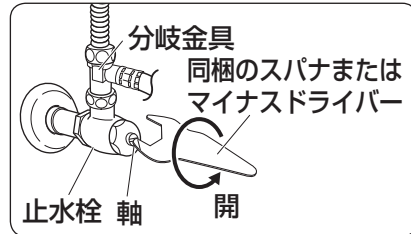

- 止水栓の軸を開側へ回す。
- 水道水フィルター（水抜き栓）部からの水漏れがないかを確認する。
- 水漏れしている場合は、水道水フィルター（水抜き栓）を確実に閉めてください。

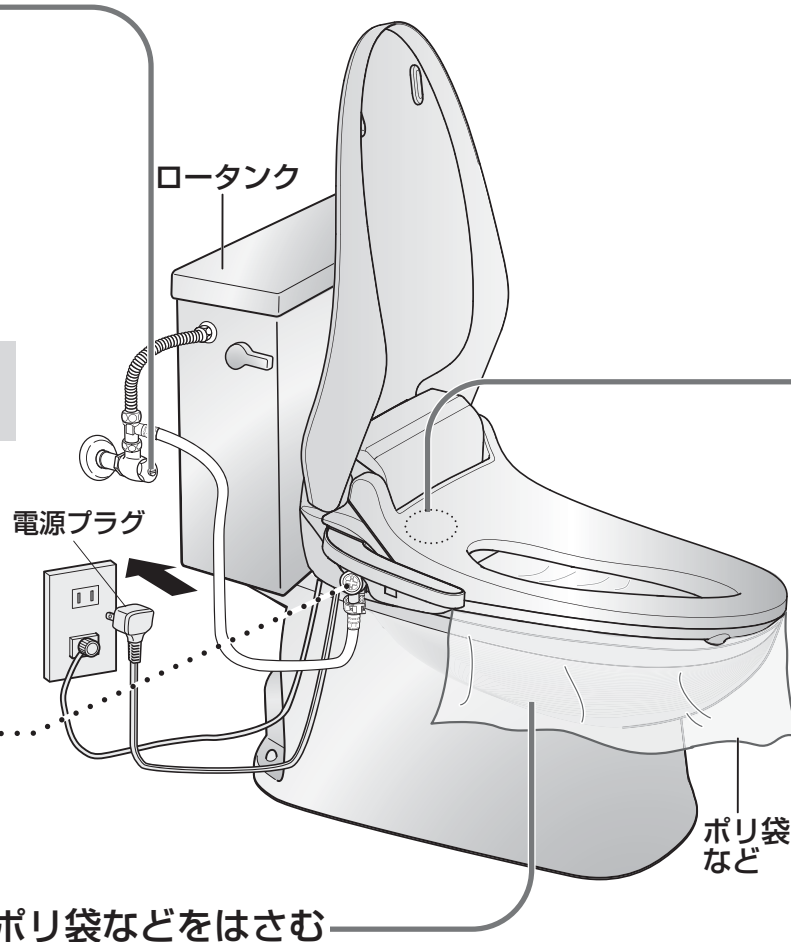
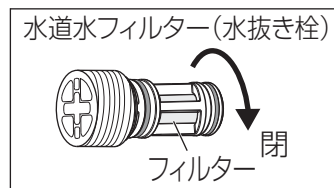

## 2 リモコンに電池を入れる【25 ページ】

## 3 便座の下にお手持ちの薄手のポリ袋などはさむ

- 水の飛び散り防止のため

## 4 電源プラグをコンセントに差し込む

- 本体の電源ランプが約10秒間点滅した後、点灯に変わります。
- 本体の電源ランプが点灯しないまたは、漏電テストランプが点灯した場合は、再度電源プラグを差し直してください。

◎温水タンクの空焚き防止のため、「温水」を押し、温水温度を「切」にしてください。

## 5 ノズル掃除を押す

- 本体の温水タンクに注水を始めます。
- ノズルが出て、約1分後ノズルお手入れ状態になり、水が下向きに出ます。
- 水が出ない場合、水道の元栓または止水栓を開いてください。

## 6 停止を押す

- ノズルが元に戻ります。

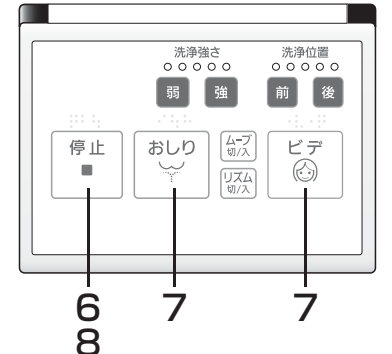
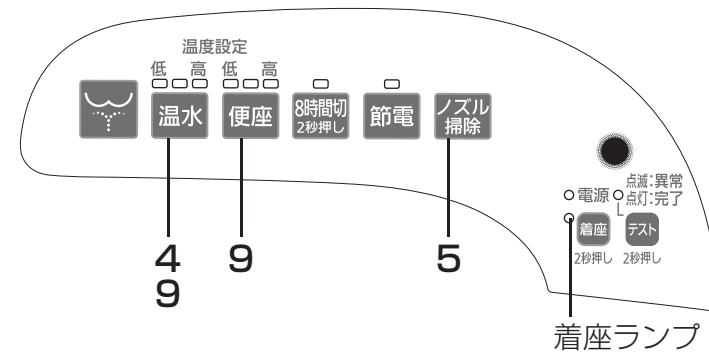

## 7 便座の左後部を押しながら（着座ランプ点灯）おしり または ビデ を押す

- 脱臭が始まります。（作動音がします）
- ノズルを洗浄し、約5～8秒後に洗浄水が出ます。（着座検知していないと、洗浄水が出ません）
- ノズルの左から出る水は水圧調整の逃がし水で故障ではありません。

本体を外した裏面部

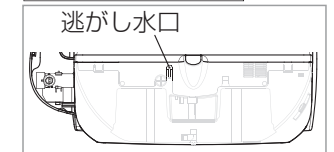

- ポリ袋の上から見て、洗浄水が当たっていることを確認してください。

〈便座の左後部を押さずに おしり または ビデ を押した場合〉

→ 着座検知しないと「ピピピ」と音がし、動作しません。  
再度、手順 7 から試運転を行ってください。

## 8 停止を押す

- ノズルが戻ってから、ノズルを洗浄する水が出ます。
- 便座の左後部から手を離すと、約1分後に脱臭が停止します。

## 9 便座 と 温水 のスイッチで温度を設定する【13ページ】

（室温や水温により異なりますが、約5～12分後に便座温度と温水温度が安定します）

## 10 ポリ袋を外す

## 11 着座して便座と洗浄水のあたたかさを確認する

（お願い）

- 温水温度ランプ「低」「中」「高」が全点滅している場合  
温水タンク内の空焚き表示です。故障ではありません。  
〈以下の処置をする〉
- 水道元栓、止水栓を開き、上記手順5～11を行ってください。  
（温水温度ランプは消灯します）

（お知らせ）

- おしり、ビデの洗浄後、ノズル付近から水滴が落ちることがありますが、温水タンクの水があたたまったときの膨張水、またはノズル内の残水によるものなので、故障ではありません。（洗浄後、約7～8分）

必要なとき 水抜き後に再び使用するとき

# 定期点検

## ①漏電検知の点検…月に1回（お客様が行ってください）

漏電による感電を防止するため点検を行ってください。  
そのままにしておくと、異常がある場合、感電の原因となります。

### 1 漏電テストスイッチを2秒以上押す

- 漏電テストランプ（赤）が点灯することを確認してください。

### 2 電源プラグを抜く

- 漏電テストランプ（赤）が消灯することを確認してください。

### 3 電源プラグを差し込む

- 本体の電源ランプ（緑）が約10秒間点滅した後、点灯に換わることを確認してください。

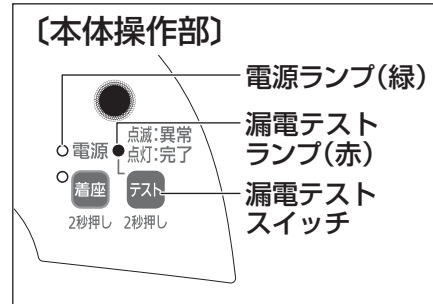

点検時以外に、漏電テストスイッチを押さないでください。  
異常がある場合は、漏電テストランプが点滅します。すぐに電源プラグをコンセントから抜いてください。その後、工事店または販売店へ連絡してください。

## ②配管・本体まわりの点検…月に1回（お客様が行ってください）

そのままにしておくと、異常がある場合、水漏れの原因となります。

### 1 ゆるみ、傷み、破損がないかを確認する

- 配管接続部のゆるみや、給水ホースに傷みや破損がないかを確認してください。

### 2 水漏れがないかを確認する

- 給水ホースや本体まわりからの水漏れがないかを確認してください。

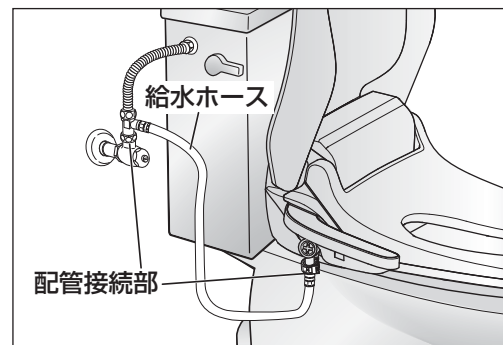

異常がある場合は、すぐに電源プラグをコンセントから抜き、止水栓を全閉にしてください。その後、工事店または販売店へ連絡してください。

## ③逆流防止装置の点検と定期点検…5年ごと（専門業者に依頼）

逆流防止装置は必ず5年を目安にお買い上げの販売店または工事店に点検を依頼してください。  
また、ご使用上支障がなくても、安全のため定期点検を5年ごとに受けてください。  
そのままにしておくと、異常がある場合、汚水が水道管へ逆流するおそれがあります。

# 安全にお使いいただくために

## 長期間使用に関する本体への表示について

### ■本体への表示内容

- 経年劣化により事故に至るおそれがあることをお知らせするために、本体に以下の内容を表示しております。
- 製造年（本体に西暦4桁で表示しています）

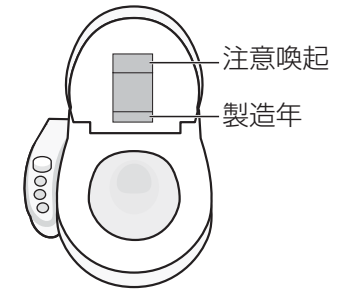

【想定安全使用期間】10年（一般家庭用に設置された場合）  
想定安全使用期間を超えてお使いいただいた場合は、経年劣化による発火・けが等の事故に至るおそれあり。

### ■想定安全使用期間とは

一般家庭用に設置された温水洗浄便座において、標準的な使用条件の下で、適正な取り扱いで使用し、適正な維持管理が行われた場合に、安全上支障がなく使用できる期間として想定される期間です。

#### 〈標準使用条件〉

環境条件	電圧、周波数	AC100 V 50/60 Hz	機器の定格電圧 / 周波数による
	温度	20 ℃	JIS A4422 による
	給水温度・給水圧	15 ℃ 0.2 MPa	JIS A4422 による
付加条件	定格負荷	製品仕様による標準設置状態	JIS A4422 による
想定条件	4人家族(男性2人、女性2人)において、大便：1回/日・人、小便男性：4回/日・人、小便女性：4回/日・人の使用回数で、一回ごとの洗浄便座機能の使用時間をそれぞれ15秒間とする。		JIS A4422 による
取扱維持管理	取扱説明書に記載された通常の使用方法、お手入れ、点検・修理が行われている。		

### ■経年劣化とは

長期間にわたる使用や処置に伴い生じる劣化をいいます。

# 電池交換

交換の目安…約1年（リモコン：単3形アルカリ乾電池を使用の場合）

■リモコンを操作しても正しく動かない場合は電池を交換してください。

■乾電池の破裂や液漏れを防ぐために安全上のご注意【3ページ】を必ずお守りください。

### リモコンの電池交換手順 〈単3形乾電池 2個〉

①リモコンをホルダーから外す

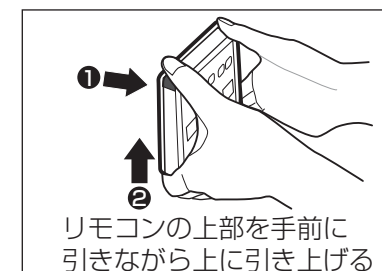

②電池ふたを開ける

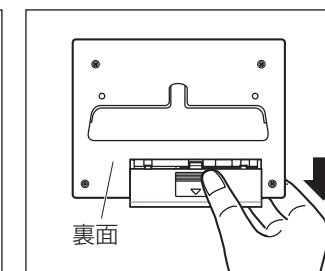

③単3形乾電池を交換する

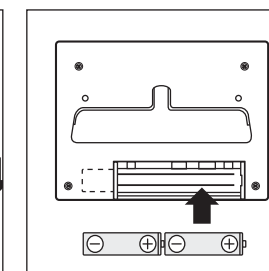

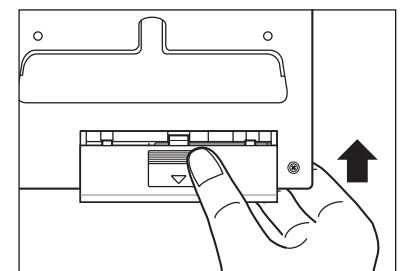

④電池ふたを閉める



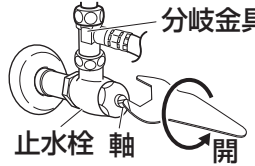

# よくあるご質問

## 洗浄水が出ない！ 洗浄水の出が悪い！

- 止水栓が閉まっていませんか。  
→ 止水栓の軸を開側へ回し調節してください。**止水栓 軸** 
- ノズルに水あかなどがつまっていますか。  
→ ノズルを歯ブラシなどでお手入れしてください。【18ページ】
- 水道水フィルター(水抜き栓)がつまっていますか。  
→ 給水を止めて水道水フィルター(水抜き栓)を外しフィルターを歯ブラシなどでお手入れしてください。【20ページ】 
- おしりまたはビデ洗浄スイッチを押したとき着座ランプが点滅していませんか。  
→ 便座の前方に座ったときなどまれに着座検知できないことがあります。中央部に座り直しても着座検知しない場合は、着座強制スイッチを2秒以上押し、おしりまたはビデ洗浄スイッチを押すと洗浄できます。  
(着座強制スイッチを押してから約30秒で着座検知が解除されます。約30秒以内に洗浄スイッチの操作をしてください) 

## 洗浄強さ・洗浄位置を使用毎に設定「中」に戻したいのですが…

- お買い上げ時は、洗浄強さ・洗浄位置ともに前回の設定を記憶します。  
→ 記憶させない場合は下記の設定をしてください。
- 停止** と **弱** を約2秒押す
- 洗浄強さランプと洗浄位置ランプの真ん中のランプが同時に2回点滅します。  
同時に2回点滅 本体から「ピッ」と音がします。  

  - 元に戻したい場合  
再度 **停止** と **弱** を約2秒押す  
同時に1回点滅 本体から「ピッ」と音がします。  

## 洗浄位置を変更できますか？

- できます。おしり、ビデの洗浄中に下記のスイッチで調節してください。【12ページ】
- 洗浄位置  
○ ○ ● ○ ○  
前 後 

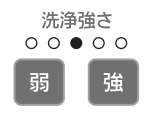
## 洗浄強さを変更できますか？

- できます。おしり、ビデの洗浄中に下記のスイッチで調節してください。【12ページ】
- 洗浄強さ  
○ ○ ● ○ ○  
弱 強 

## ノズルの左から水が出ているのですが…

- 洗浄中、ノズルの左(逃がし水口)から出る水は水圧調整の逃がし水で故障ではありません。【7ページ】

## リモコンが使えないときに、 洗浄できますか？

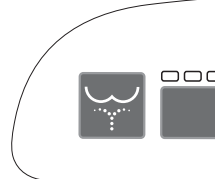
- 本体操作部の  を押してください。  
洗浄強さ「中」でおしり洗浄を行うことができます。(止めるときは、再度押してください) 

## リモコン取り付け時に 壁に穴をあけたくないのですが…

- リモコンプレート(別売品)をご購入いただくとペーパーホルダーに取り付けできます。販売店でご購入ください。【設置工事説明書 15ページ】



## 便ふたカバー・便座カバー・ 便座シートは使えますか？

- 便ふたカバー・便座カバー・便座シートは使用できません。  
→ 便ふたカバー・便座カバー・便座シートを使用すると、開閉部などに負担がかかり故障の原因となります。  
→ 着座スイッチが正常に作動しない場合があります。

## 便座の暖房を切りたいのですが…

- できます。便座温度を「切」にしてください。【13ページ】
- 本体操作部  
低 高  
○ ○ ○  
便座  
すべて消灯 

## 操作音を消すことができますか？

- 下記の操作をしてください。
- 停止** と **前** を約2秒押す  電源  
本体から「ピッ」と音がします。 2回点滅
- 元に戻したい場合  
再度 **停止** と **前** を約2秒押す  電源  
本体から「ピッピッ」と音がします。 1回点滅

# 故障かな？

修理を依頼される前に、この表で症状を確かめてください。  
これらの処置をしても直らない場合や、この表以外の症状は、お買い上げの販売店にご相談ください。

症状	調べるところ・原因・対策	参照ページ
電源ランプが消灯している	● 本体操作部の漏電テストランプが点灯していませんか。 → 電源プラグを抜き、漏電テストランプが消灯してから電源プラグを差し込んでください。	9 24
温水温度ランプの「低」「中」「高」が全点滅する	● 温水タンク内の空焚き表示です。水道元栓、止水栓が開いていることを確認してください。 その後、22ページの「水抜き後に再び使用するときは」の手順に従ってください。	22 23
電源を入れたとき電源ランプが点滅する	● 初期設定をしている間、約10秒間点滅しますが、その後点灯に変わります。異常ではありません。	9
リモコンのランプが消灯したまま	● リモコンのランプは、操作後約1分経過すると消灯します。再度、スイッチを押せば点灯します。 ● スイッチを押しても、ランプが点灯しない場合は、電池が消耗している可能性があります。電池を交換してください。	12 25
リモコン操作すると電源ランプが点滅する	● 電源プラグをコンセントに差ししてから約10分以内にリモコンのスイッチを押すと、押すごとに本体の電源ランプが1回点滅し、本体とリモコンの間で送信、受信ができたことをお知らせします。	8

必要なとき

よくあるご質問／故障かな？

# 故障かな？

修理を依頼される前に、この表で症状を確かめてください。  
これらの処置をしても直らない場合や、この表以外の症状は、お買い上げの販売店にご相談ください。

症状	調べるところ・原因・対策	参照ページ	
リモコン(操作音) 聞こえない	座ったときにリモコン操作しても動かない (「ピピピ」と音がする) (おしり洗浄、ビデ洗浄など)	● 操作部の着座ランプが点灯していますか。便座の前方に座ったときなど、まれに着座検知できないことがあります。 → 中央部に座り直しても着座検知しない場合は、着座強制スイッチを2秒以上押し、おしりまたはビデ洗浄スイッチを押すと洗浄できます。(着座強制スイッチを押してから約30秒で着座検知が解除されます。約30秒以内に洗浄スイッチの操作をしてください)	10
	リモコン操作しても正しく動かない	● リモコンは正しい位置に取り付けられていますか。 → リモコンの取り付け位置の確認と本体に受信できるか確認してください。 ● リモコンの電池が消耗していませんか。 → リモコンの電池を交換してください。	8
	リモコン操作しても「ピッ」と音がしない	● 電池の⊕⊖が間違っていないか。 → 電池を正しく入れてください。 ● 操作音を消す設定になっていませんか。 → 操作音を「入」設定にしてください。	25 25 27
便座 聞こえない	便座が冷たい	● 便座温度設定を「切」にしていませんか。 → 便座温度をお好みの温度に設定してください。	13
	座ったときに便座が冷たく、しばらくするとあたたかくなる	● 節電ランプが点灯していませんか。 → お使いにならない時間帯ごとに暖房便座の設定温度を自動的に下げて節電していますので、着座したときに冷たく感じる場合があります。 ● 8時間切ランプが点灯していませんか。 → 暖房便座への通電を止めていますので、便座は冷たくなっています。	14 15
	温水温度が低い	● 温水温度設定を「切」にしていませんか。 → 温水温度をお好みの温度に設定してください。	13
温水 聞こえない	温水が途中から水に変わってしまう	● 本体の温水タンク容量は約0.60 Lです。洗浄強さ「中」で約60秒使うと水に変わります。洗浄を止め、約5~7分待つとお湯になります。(水温によって異なります)	11
	設置工事後、温水が出ない	● 水道の元栓が閉まっていませんか。 → 元栓を全開にしてください。	設置工事 説明書 10
		● 止水栓を開側へ回し調節してください。 ● 水道水圧は十分ありますか。マンションの最上階などでは、水圧が低い場合があります。 → 洗浄強さを強くしてご使用ください。	22 12
音 聞こえない	ノズルが出るときに音がする	● ノズルモーターの駆動音で異常ではありません。	-
	着座すると、「ブーン」と音がする	● 脱臭が作動するときのファンモーターの音です。異常ではありません。	10 13

症状	調べるところ・原因・対策	参照ページ	
脱臭 聞こえない	十分に脱臭できない	● 脱臭用フィルターにほこりがつまっていませんか。 → フィルターを乾いた歯ブラシなどでお手入れしてください。	19
	便座から立ち上がった後も脱臭が自動停止しない	● 便座から立ち上がった後、約1分間は脱臭運転しています。 → 約1分後に停止します。	13
	座ったときに脱臭が始まらない	● 操作部の着座ランプが点灯していますか。便座の前方に座ったときなど、まれに着座検知できないことがあります。 → 中央部に座り直しても着座検知しない場合は、着座強制スイッチを2秒以上押し、着座検知した状態になります。ただし、脱臭するタイミングはおしり、ビデ洗浄時に開始します。 ● 脱臭が「切」設定になっていませんか。 → 脱臭を「入」設定にしてください。	10 11 13
その他	洗浄前や洗浄後、本体下面から便器に水が出ている	● 使い始めと終わりにノズルを水洗いしているため、便器内に水が出ますが、異常ではありません。	10 11
	ロータンの手洗いボールより水が飛び散る	● 水圧が高く、給水量が多いためです。止水栓で調節してください。	22
	便座に座るとがたつく	● 便座が下がることで着座を検知するため、脚ゴムと便器の間に隙間を設けています。体重を移動させたとき、少しがたつくことがあります。異常ではありません。 ● 本体取り付けボルトのゆるみが考えられますので、ナットの締め付け確認をお願いします。 ● 本体が便器から脱着できる構造のため締め付け後も少しがたつきが生じることがありますが異常ではありません。	設置工事 説明書 17 設置工事 説明書 12
においがする	● 購入後すぐは、樹脂のにおいがしますが、ご使用とともに減少します。異常ではありません。	-	

次のような場合には必ずお買い上げの販売店にご連絡ください。

- 電源プラグを差し直しても本体の電源・漏電テスト・節電・便座温度・温水温度・8時間切ランプがいつまでも点滅する。(電源プラグを抜くこと)
- リモコンを便器に落とし、ぬらしてしまった。
- 電源プラグを差し直しても本体の電源ランプが点灯しない。
- 煙が出たり、異常な音やにおいがする。(電源プラグを抜くこと)

次のような場合は設定が取り消されますので、再設定をしてください。

このようなとき	再設定する機能	参照ページ
電源プラグを抜いたとき 漏電テストスイッチを押したとき 停電が1秒以上続いたとき	● 節電 / 8時間切	14・15
リモコンの電池を交換したとき (電池が抜けたとき)	● 洗浄強さ ● 洗浄位置	12

必要なとき  
故障かな？

# 仕様

この製品は日本国内家庭用です。電源電圧や電源周波数の異なる海外では使用できません。またアフターサービスもできません。

項目	品番	HOB-3100
給水方式		水道直結給水式
定格	電源	交流 100 V 50-60 Hz
	ワイヤレスリモコン	直流 3 V (単 3 形乾電池 2 個)
	消費電力	334 W (本体 : 287 W 便座 : 47 W)
区分 <sup>*1</sup>		貯湯式
年間消費電力量 <sup>*2</sup>		156 kWh/年 (216 kWh/年)
暖房便座	標準表面温度 <sup>*3</sup>	[切]室温、3段階切り換え「低」約29℃(約29℃)/「中」約33℃(約30℃)/「高」約37℃(約33℃)
	安全装置	温度ヒューズ・温度過昇防止装置
脱臭装置	脱臭剤	触媒脱臭
	風量	0.1 m <sup>3</sup> /分
洗浄装置	最大流量	おしり洗浄 : 0.65 L/分 ビデ洗浄 : 0.65 L/分
	流量調節	5段階
	標準温水温度	[切]水温、3段階切り換え「低」約37℃ / 「中」約38.5℃ / 「高」約40℃
	貯湯量	約0.60 L
	安全装置	温度ヒューズ・温度過昇防止装置・逆流防止装置
その他の安全装置		漏電検知機能・着座スイッチ
使用温度範囲		0~35℃ (給水温度) 0~40℃ (周囲温度)
使用水圧範囲 <sup>*4</sup>		49~735 kPa (0.5~7.5 kgf/cm <sup>2</sup> )
寸法 (幅×奥行き×高さ)		46.7 cm×51.5 cm×15.9 cm
質量		3.5 kg

※1：省エネ法（2012年度基準）の区分

※2：年間消費電力量は4人家族(男性2人・女性2人)で使用の場合。[室温:5℃(冬季)・15℃(春秋)・28℃(夏季)、水温:15℃] おしり洗浄使用1日4回、ビデ洗浄使用1日8回、男性小用1日4回で省エネ法（2012年度基準）の測定方法に準拠し、標準品を測定して計算しました。（ ）内は8時間切設定による節電を使用しない場合の年間消費電力量です。

※3：（ ）内は着座していないときの温度です。

※4：使用水圧範囲が147 kPa以下では水勢調節範囲が狭くなります。

## 抗菌樹脂を使用した部分と試験結果

便座 (着座面)	
● 試験機関…石塚硝子(株) 抗菌試験所	● 抗菌方法…抗菌剤を樹脂に練り込み
● 試験方法…フィルム密着法 JIS Z 2801	● 試験結果…24時間後99%以上抑制 上記試験は2種類のみ菌で実施

# 一般社団法人日本レストルーム工業会からのお知らせ

## 重大事故防止のためのお願い

# 温水洗浄便座は電気製品です

故障したままのご使用や長年のご使用は、電子・電気部品が劣化し発煙発火の恐れがあります

## 定期的な点検をおすすめします

安心してご使用いただくため、定期的な点検(有料)をおすすめします。また、長期間(10年以上)ご使用の温水洗浄便座は買い替えをご検討ください。販売店、工事店またはメーカーへご連絡ください。

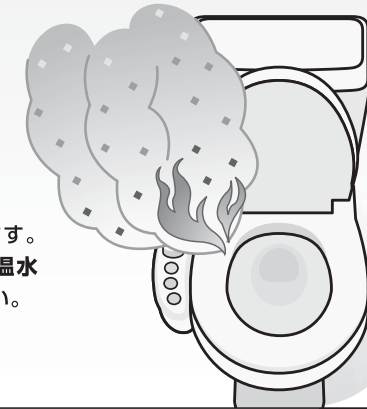

## 故障したまま使わないでください

火災や感電、室内漏水の原因になります。異常に気づいたら、すぐに電源プラグを抜き、止水栓を開けてご使用を中止し、販売店、工事店またはメーカーへご連絡ください。

## 温水洗浄便座 セルフ安全チェックポイント

次のような症状は、火災や感電の原因になります。電源プラグを抜き、止水栓を開けて、すぐに販売店、工事店またはメーカーへご連絡してください。

- 便座のゴム足が外れている、ガタツキがある
- 製品から水漏れしている(内部の電子・電気部品が被水)
- 電源コードが熱くなっている
- 便座コードがねじれたり、便座で挟み込んだりしている
- 操作部のシールがめくれたり、ひび割れたりしている
- 電源プラグの差込部が発熱・変色している
- 便座にひびや割れがある
- (内部の電子・電気部品が被水)
- 便座が異常に熱いときや、冷たいときがある

一般社団法人 日本レストルーム工業会 <http://www.sanitary-net.com>

※2015年4月より、(一社)日本衛生設備機器工業会と(一社)温水洗浄便座工業会が合併し、(一社)日本レストルーム工業会になりました。

## 愛情点検



## 長年ご使用の温水洗浄便座の点検を！

### こんな症状はありませんか

- 水漏れする。(配管接続部、本体内部)
- 電源コードを動かすと通電したり、しなかったりする。
- 本体や便座にひびや割れが入っている。
- 電源プラグや電源コードが異常に熱い。
- 異常な音やこげ臭いにおいがする。
- 本体や操作部が異常に熱い。
- その他の異常や故障がある。

### ご使用中止

事故防止のため、コンセントから電源プラグを抜き止水栓を開けて、必ず販売店に点検をご依頼ください。

本書および本機の使用により生じた損失、逸失利益または第三者からのいかなる請求についても当社では一切その責任を負いかねますので、あらかじめご了承ください。

改良のため、仕様の一部を予告なく交換することがあります。

また商品の色調は、印刷のため異なる場合もあります。あらかじめご了承ください。