

# 取扱説明書

**i**

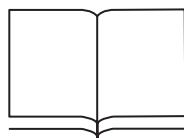

ハンマードリル  
GBH 2-18E 型  
GBH 2-18RE 型

このたびは、弊社ハンマードリルをお買い求めいただき、誠にありがとうございます。

- ご使用になる前に、この『取扱説明書』をよくお読みになり、正しくお使いください。
- お読みになった後は、この『取扱説明書』を大切に保管してください。わからないことが起きたときは、必ず読み返してください。



**BOSCH**



# 目次

●安全上のご注意	
警告表示の区分	2
電動工具全般についての注意事項	2
ハンマードリルについての注意事項	7
●本製品について	
用途	10
各部の名称	10
仕様	11
標準付属品	11
●使い方	
作業前の準備をする	12
作業する	18
●困ったときは	
故障かな?と思ったら	22
修理を依頼するときは	23
●お手入れと保管	
クリーニング	24
保管	24
●付録	
別売アクセサリ	25

ご安全  
注上の  
意の

つ本  
製  
い品  
てに

使  
い  
方

困  
っ  
た  
と  
き  
は

保  
お  
手  
入  
れ  
と  
管  
と

付  
録

# 安全上のご注意

- ◆火災、感電、けがなど事故を未然に防ぐため、次に述べる『安全上のご注意』を必ず守ってください。
- ◆ご使用前に、この『安全上のご注意』をすべてよくお読みのうえ、指示に従って正しく使用してください。
- ◆お読みになった後は、ご使用になる方がいつでも見られる所に必ず保管してください。
- ◆他の人に貸し出す場合は、いっしょに取扱説明書もお渡しください。

## 警告表示の区分

ご使用上の注意事項は  警告 と  注意 に区分していますが、それぞれ次の意味を表わします。



- ◆ 誤った取扱いをしたときに、使用者が死亡または重傷を負う可能性が想定される内容のご注意。

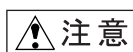

- ◆ 誤った取扱いをしたときに、使用者が傷害を負う可能性が想定される内容および物的損害のみの発生が想定される内容のご注意。

なお、 注意 に記載した事項でも、状況によっては重大な結果に結び付く可能性があります。いずれも安全に関する重要な内容を記載しているので、必ず守ってください。

## 電動工具全般についての注意事項

ここでは、電動工具全般の『安全上のご注意』についてご説明します。今回お買い求めいただいたハンマードリルには、当てはまらない項目も含まれていません。



## 警 告

ご安全  
注上  
意の

### 1. 作業場は、いつもきれいに保ってください。

- ◆ ちらかった場所や作業台は、事故の原因となります。



### 2. 作業場の周囲状況も考慮してください。

- ◆ 電動工具は、雨ざらしにしたり、湿った、又はぬれた場所で使用しないでください。
- ◆ 作業場は十分に明るくしてください。
- ◆ 可燃性の液体やガスのある所で使用しないでください。



### 3. 感電に注意してください。

- ◆ 電動工具を使用中、アースされているものに身体を接触させないようにしてください。  
(例えば、パイプ、暖房器具、電子レンジ、冷蔵庫などの外枠)

### 4. 子供を近づけないでください。

- ◆ 作業員以外、電動工具やコードに触れさせないでください。
- ◆ 作業員以外、作業場へ近づけないでください。

### 5. 使用しない場合は、きちんと保管してください。

- ◆ 乾燥した場所で、子供の手の届かない安全な所、又は錠のかかる所に保管してください。

### 6. 無理して使用しないでください。

- ◆ 安全に能率よく作業するために、電動工具の能力に合った速さで作業してください。

### 7. 作業に合った電動工具を使用してください。

- ◆ 小形の電動工具やアタッチメントは、大形の電動工具で行う作業には使用しないでください。
- ◆ 指定された用途以外に使用しないでください。

## 8. きちんとした服装で作業してください。

- ◆ だぶだぶの衣服やネックレスなどの装身具は、回転部に巻き込まれる恐れがあるので着用しないでください。
- ◆ 屋外での作業の場合には、ゴム手袋と滑り止めのついた履物の使用をお勧めします。
- ◆ 長い髪は、帽子やヘアカバーなどで覆ってください。



## 9. 保護めがねを使用してください。

- ◆ 作業時は、保護めがねを使用してください。また、粉塵の多い作業では、防じんマスクを併用してください。

## 10. 防音保護具を着用してください。

- ◆ 騒音の大きい作業では、耳栓、耳覆い（イヤマフ）などの防音保護具を着用してください。

## 11. 集塵装置が接続できるものは接続して使用してください。

- ◆ 電動工具に集塵機などが接続できる場合には、これらの装置に確実に接続し、正しく使用してください。

## 12. コードを乱暴に扱わないでください。

- ◆ コードを持って電動工具を運んだり、コードを引っ張って電源コンセントから抜かないでください。
- ◆ コードを熱、油、角のとがった所に近づけないでください。

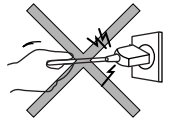

## 13. 加工するものをしっかりと固定してください。

- ◆ 加工するものを固定するために、クランプや万力を使用してください。手で保持するより安全で、両手で電動工具を使用できます。

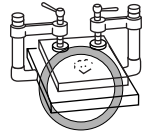

## 14. 無理な姿勢で作業をしないでください。

- ◆ 常に足元をしっかりとさせ、バランスを保つようにしてください。



## 15. 電動工具は、注意深く手入れをしてください。

- ◆ 安全に能率よく作業していただくために、刃物類は常に手入れをし、よく切れる状態を保ってください。
- ◆ 注油や付属品の交換は、取扱説明書に従ってください。
- ◆ コードは定期的に点検し、損傷している場合は、お買い求めの販売店またはボッシュ電動工具サービスセンターに修理を依頼してください。
- ◆ 延長コードを使用する場合は、定期的に点検し、損傷している場合には交換してください。
- ◆ 握り部は、常に乾かしてきれいな状態に保ち、油やグリースなどが付かないようにしてください。

## 16. 次の場合は、電動工具のスイッチを切り、プラグを電源から抜いてください。

- ◆ 使用しない、又は修理する場合。
- ◆ 刃物、砥石、ビットなどの付属品を交換する場合。
- ◆ その他危険が予想される場合。

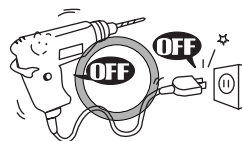

## 17. 調節キーやレンチなどは、必ず取外してください。

- ◆ 電源を入れる前に、調節に用いたキーやレンチ等の工具類が取り外してあることを確認してください。

## 18. 不意な始動は避けてください。

- ◆ 電源につないだ状態で、スイッチに指を掛けて運ばないでください。
- ◆ プラグを電源コンセントにさし込む前に、スイッチが切れていることを確かめてください。

## 19. 屋外使用に合った延長コードを使用してください。

- ◆ 屋外で使用する場合、キャブタイヤコード、又はキャブタイヤケーブルの延長コードを使用してください。

## 20. 油断しないで十分注意して作業を行ってください。

- ◆ 電動工具を使用する場合は、取扱方法、作業の仕方、周りの状況など十分注意して慎重に作業してください。
- ◆ 常識を働かせてください。
- ◆ 疲れている場合は、使用しないでください。

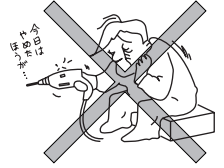

## 21. 損傷した部品がないか点検してください。

- ◆ 使用前に、保護カバーやその他の部品に損傷がないか、十分点検し、正常に作動するか、また所定機能を発揮するか確認してください。
- ◆ 可動部分の位置調整及び締付け状態、部品の破損、取付け状態、その他運転に影響を及ぼす全ての箇所に異常がないか確認してください。
- ◆ 損傷した保護カバー、その他の部品交換や修理は、取扱説明書の指示に従ってください。

取扱説明書に指示されていない場合は、お買い求めの販売店又はボッシュ電動工具サービスセンターに修理を依頼してください。

スイッチが故障した場合は、お買い求めの販売店又はボッシュ電動工具サービスセンターへ修理を依頼してください。

- ◆ スイッチで始動、及び停止操作の出来ない電動工具は、使用しないでください。

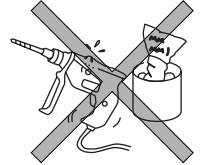

## 22. 正しい付属品やアタッチメントを使用してください。

- ◆ この取扱説明書、及びボッシュ電動工具カタログに記載されている付属品やアタッチメント以外のものを使用すると、事故やけがの原因となる恐れがあるので使用しないでください。

## 23. 電動工具の修理は、専門店で依頼してください。

- ◆ この製品は、該当する安全規格に適合しているので改造しないでください。
- ◆ 修理は、必ずお買い求めの販売店又はボッシュ電動工具サービスセンターにお申しつけください。
- ◆ 修理の知識や技術のない方が修理すると、十分な性能を発揮しないだけでなく、事故やけがの原因となります。

この取扱説明書は、大切に保管してください。



## ハンマードリルについての注意事項

電動工具全般の『安全上のご注意』について、前項ではご説明しました。ここでは、ハンマードリルをお使いになるうえで、さらに守っていただきたい注意事項についてご説明します。

ご安全  
注意の



警 告

1. 使用電源は、銘板に表示してある電圧で供給してください。
  - ◆ 表示以外の電圧で使用すると、回転が異常になり、事故の原因になります。
2. 作業する箇所に、電線管や水道管、ガス管など埋設物がないことを、作業前に十分確かめてください。
  - ◆ 埋設物があると、先端工具が触れたときに感電したり、漏電やガス漏れが発生したりして、事故の原因になります。
3. 使用中に振り回されないよう、ハンマードリル本体にしっかりとサイドハンドルを取り付け、本体を確実に保持し作業してください。
  - ◆ 確実に保持しないと、けがの原因になります。
4. 使用中は、先端工具や回転部、切り粉などの排出部に、手や顔などを近づけないでください。
  - ◆ けがの原因になります。
5. 取扱説明書に記載されている用途、または能力以上の作業に使用しないでください。  
特にモーターをロックさせるなどの無理な使用はしないでください。
  - ◆ 発煙・発火の原因になります。

6. 使用中にハンマードリルの調子が悪くなったり、異常音がしたりしたときは、直ちに「電子無段変速スイッチ」を切ってください。使用を中止し、お買い求めの販売店またはボッシュ電動工具サービスセンターに点検・修理を依頼してください。

◆ そのまま使用していると、事故の原因になります。

7. 誤って落としたり、ぶついたりしたときは、先端工具やハンマードリル本体などに破損や亀裂、変形がないことをよく点検してください。

◆ 破損や亀裂、変形があると、事故の原因になります。

8. 石綿は、人体に有害です。このような成分を含んだ材料を加工するときは、防じん対策をしてください。



## 注 意

1. 先端工具や付属品は、取扱説明書に従って確実に取り付けてください。

◆ 確実にないと外れたりし、けがの原因になります。

2. 使用中は、軍手など巻き込まれる恐れがある手袋を着用しないでください。

◆ 回転部に巻き込まれ、けがの原因になります。

3. 作業直後の先端工具や切り粉などは高温になっていますので、触れないでください。

◆ やけどの原因になります。

4. 高所作業のときは、下に人がいないことをよく確かめてください。また、電源コードを引っ掛けたりしないでください。

◆ 材料やハンマードリル本体などを落としたとき、事故の原因になります。

5. 細径のビットは折れやすいので注意してください。
  - ◆ 飛散して、けがの原因になります。
6. 回転させたまま、台や床などに放置しないでください。
  - ◆ 事故の原因になります。
7. コンクリートに穴あけを開始するとき、または軽破つりをするとき、コンクリートの小片が飛び散ることがあります。
  - ◆ 保護めがねを着用してください。
8. コンクリートに細径の穴をあける際、急に切り粉が勢いよく噴き出すことがあります。
  - ◆ 保護めがねを着用してください。
9. 穴あけ作業など、表示能力内の作業のみにご使用ください。
  - ◆ 表示能力を超える作業をすると、ハンマードリル本体に支障をきたすだけでなく、けがの原因になります。
10. 過負荷で回転が止まるような作業は、行わないでください。
  - ◆ ハンマードリル本体に支障をきたすだけでなく、けがの原因になります。
11. 安全のため、ヘルメットおよび安全靴、騒音からの保護のため、耳栓をしてください。

# 本製品について

## 用途

- ◆ コンクリートや石材、レンガなどの穴あけ
- ◆ 木材、金属、プラスチックなどの穴あけ
- ◆ ネジの締め・緩め

GBH 2-18E型では正転・逆転機能がないため、緩め作業はできません。

本製品について

## 各部の名称

### GBH 2-18E型・GBH 2-18RE型

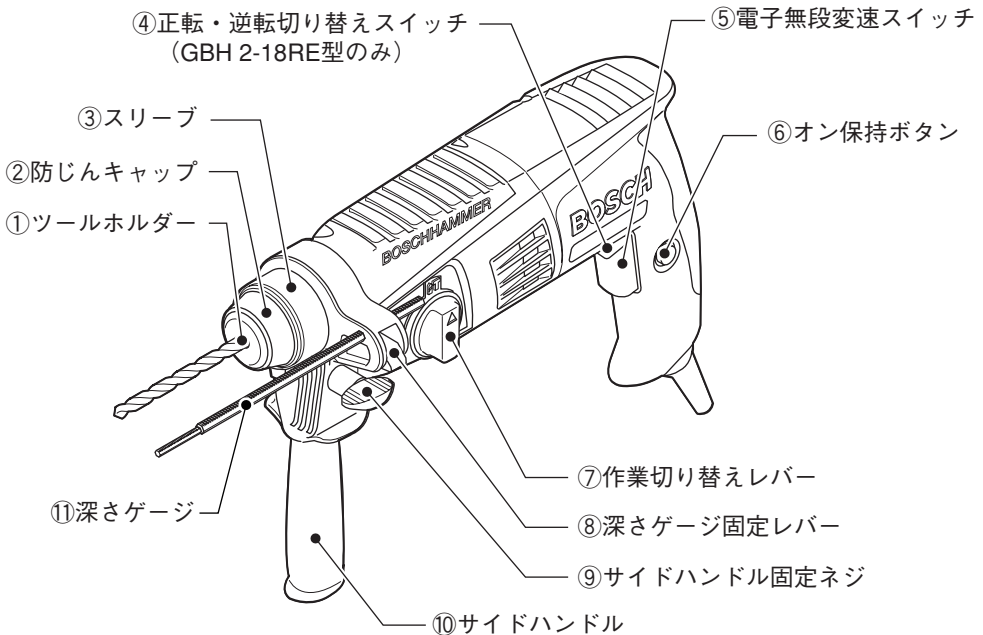

◆このイラストの形状・詳細は、実物と異なる場合があります。

## 仕様

型番	GBH 2-18E	GBH 2-18RE
定格電圧	単相 AC100V,50/60 Hz	
消費電力 (入力)	550 W	
回転数 (無負荷時)		
正転	0~1550 min <sup>-1</sup> (回転/分)	
逆転 (GBH 2-18RE型のみ)	0~930 min <sup>-1</sup> (回転/分)	
打撃数 (無負荷時)	0~3960 min <sup>-1</sup> (回/分)	
穴あけ能力 (最大径)		
コンクリート		
SDSプラスビットS4使用時	18 mm φ	
鉄工	13 mm φ*	
木工	30 mm φ*	
質量	2.0 kg	
正転・逆転機能の有無	無	有

つ本  
製  
い  
品  
てに

\*13mm回転チャックセット (別売) または13mmハンマーチャック (別売) 使用時

## 標準付属品



サイドハンドル  
品番 : 2 602 025 102

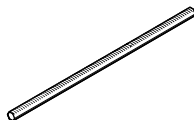

深さゲージ  
品番 : 2 603 001 019

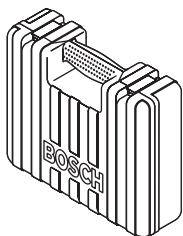

キャリングケース  
品番 : 2 605 438 524

# 使い方

## 作業前の準備をする



- ◆ 作業前の準備をするときは、電源プラグを電源コンセントから抜いてください。
- ◆ 電源コードや電源プラグが損傷しているときは、直ちに使用を中止してください。お買い求めの販売店またはボッシュ電動工具サービスセンターに修理を依頼してください。



使  
い  
方

### ● 使用電源を点検する

- 单相 AC 100 V (50/60 Hz) か？
- コンセント不良 (ガタ) のため、電源プラグが簡単に抜けないか？
- 電源コードが断線していたり、電源プラグが破損していたりしていないか？

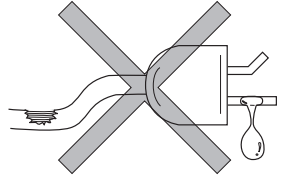

### ● サイドハンドル⑩を取り付ける・取り外す

#### 取り付け

1. サイドハンドル固定ネジ⑨を緩めます。
2. サイドハンドル⑩を本体に差し込みます。

 サイドハンドル⑩は奥まで確実に差し込んでください。



3. サイドハンドル⑩を回して、作業に適した位置に合わせます。

4. サイドハンドル固定ネジ⑨を締めます。

 作業に適した位置にサイドハンドル⑩を固定すると、作業中に安定した姿勢が取れ、疲労を減らすことができます。

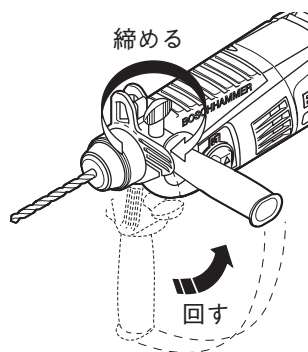

## 取り外し

1. サイドハンドル固定ネジ⑨を緩めます。

2. 本体からサイドハンドル⑩を抜き取ります。

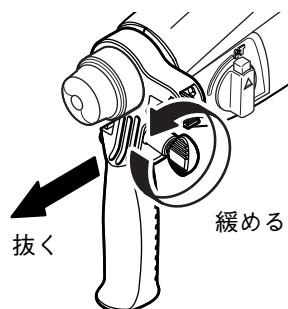

使  
い  
方

# ● 先端工具を選ぶ

## SDSプラスシャンクの先端工具

SDSプラスビットS4



コンクリートなどの穴あけ

## ストレートシャンクの先端工具

振動ドリルビット



コンクリートなどの穴あけ

ドリルビット

鉄工用



木工用



木材、金属などの穴あけ

別売

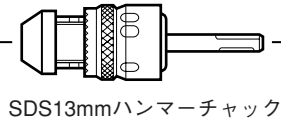

別売

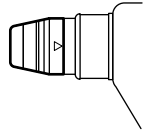
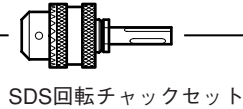

使  
い  
方



## ● 先端工具を取り付ける・取り外す



- ◆ けがの発生を防ぐため、電源プラグを電源コンセントから抜き、先端工具の取り付け・取り外し作業をしてください。

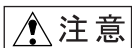
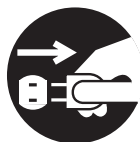

- ◆ 穴あけ直後の先端工具は高温になります。冷たくなってから、先端工具を取り外してください。
- ◆ 先端工具は、刃先に触れないように注意して扱ってください。けがの発生を防ぐため、手袋を着用して扱ってください。
- ◆ 本体の故障を防ぐために、防じんキャップ②に損傷がないか確認します。損傷がある場合は交換が必要です。（「修理を依頼するときは」を参照してください）

使  
い  
方

### コンクリートなどの穴あけ（SDSプラスビットを使う） 取り付け

1. 先端工具の挿入部分を清掃し、グリスを塗ります。

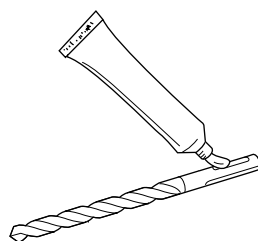

2. 先端工具を取り付け孔に差し込み、少し回してかみ合うところを探します。

3. かみ合ったところで、さらに深く差し込み固定します。

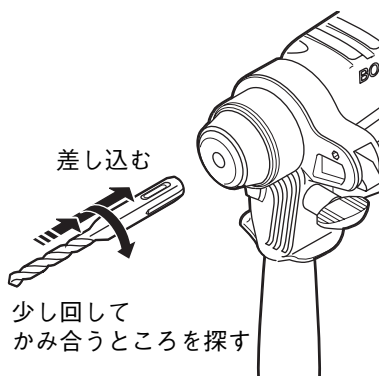

4. 確実に取り付けられたかどうか、先端工具を引いて抜けないことで確認します。

## 取り外し

1. スリーブ③を後方へ引きながら、先端工具を抜き取ります。

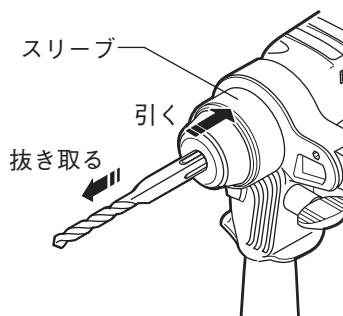

## コンクリートなどの穴あけ（市販のストレートビットを使う）

別売アクセサリーのSDS13mmハンマーチャックを使用すると、市販のストレートシャンクの先端工具が使用できます。

別売アクセサリーをハンマードリル本体へ取り付けるときは、SDSプラスビットを使うときと同様に行います。（15ページ参照）

別売アクセサリーの使用方法は、それぞれに付属する説明書をお読みください。

## 木材・金属などの穴あけ

別売アクセサリーのSDS13mmハンマーチャックまたはSDS回転チャックセットを使用すると、市販のストレートシャンクの先端工具が使用できます。

別売アクセサリーをハンマードリル本体へ取り付けるときは、SDSプラスビットを使うときと同様に行います。（15ページ参照）

別売アクセサリーの使用方法は、それぞれに付属する説明書をお読みください。

## ● 深さゲージを取り付ける・取り外す

### 取り付け（穴あけ作業時に役立つ）

1. 「深さゲージ固定レバー⑧」を押しながら、深さゲージ⑪を差し込みます。
  - ☞ 深さゲージ⑪のギヤ部分をサイドハンドル⑩のグリップ方向（下向き）に合わせて取り付けてください。
  - ☞ 取り付け後、先端から押し込んで動かないことを確認してからご使用ください。

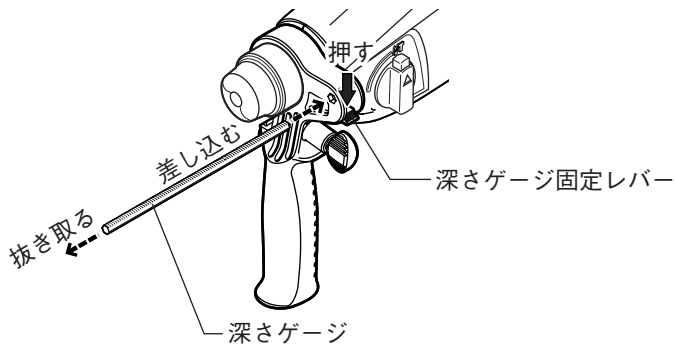

使  
い  
方

### 取り外し

1. 「深さゲージ固定レバー⑧」を押しながら、深さゲージ⑪を抜き取ります。

## 作業する



警告

- ◆ 「電子無段変速スイッチ⑤」がいったいまで引き込まれた（オン保持）状態になっていないことを確かめてから電源プラグを電源コンセントに差し込んでください。

### 1 深さゲージ⑪を調節する（穴あけ作業時）

1. 「深さゲージ固定レバー⑧」を押しながら、あけたい穴の深さに合わせて深さゲージ⑪を動かします。

 ドリルビットをツールホルダー①の後方に押し込んで、あそびのないことを確認してください。

2. 位置決めが終わったら、「深さゲージ固定レバー⑧」から指を離します。

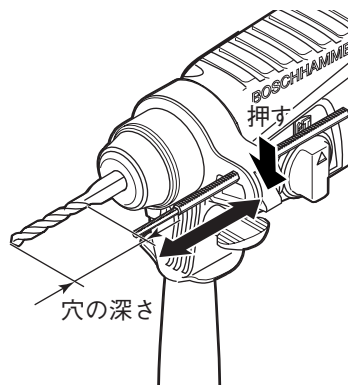

使  
い  
方

### 2 「作業切り替えレバー⑦」を か の位置にしっかりと切り替える（次ページ参照）

 “カチッ”と音がして、「作業切り替えレバー⑦」が正しくセットされたことを確認してください。

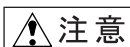

注意

- ◆ 本体の損傷を防ぐため、モーターの回転が止まった状態で、「作業切り替えレバー⑦」を切り替えてください。「電子無段変速スイッチ⑤」を引き込んでいるとき、「作業切り替えレバー⑦」は切り替えないでください。

### 3 「正転・逆転切り替えスイッチ④」を切り替える (GBH 2-18RE型のみ)

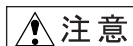

注意

- ◆ 本体の損傷を防ぐため、モーターの回転が止まった状態で、「正転・逆転切り替えスイッチ④」を切り替えてください。「電子無段変速スイッチ⑤」を引き込んでいるとき、「正転・逆転切り替えスイッチ④」は切り替えないでください。

コンクリートや石材、レンガなどの穴あけ

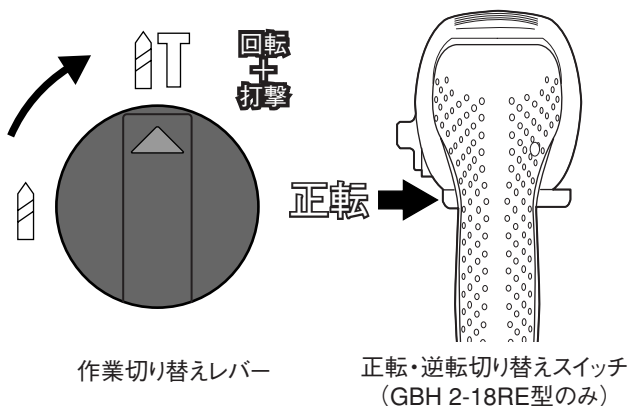

使  
い  
方

木材、金属、プラスチックなどの穴あけ

ネジ締め

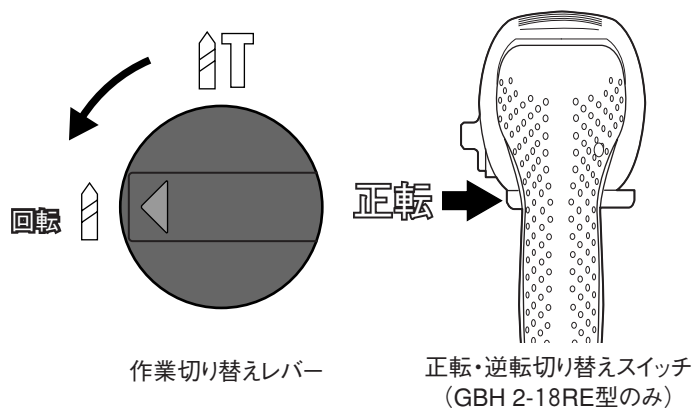

ネジの緩め

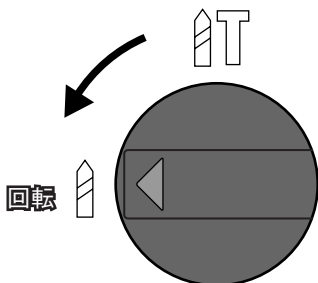

作業切り替えレバー

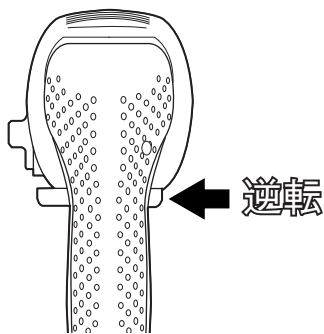

正転・逆転切り替えスイッチ  
(GBH 2-18RE型のみ)

使  
い  
方

#### 4 電源プラグを電源コンセントに差し込む

#### 5 「電子無段変速スイッチ⑤」を操作する



警告

- ◆ 作業中に振り回されないよう、ハンマードリル本体にサイドハンドル⑩を取り付けてください。両手で本体のグリップとサイドハンドル⑩をしっかり保持し、作業してください。
- ◆ 作業中は常に、ハンマードリル本体より後方に電源コードがくるようにしてください。  
電気コードが回転部に巻き込まれると事故の原因になります。

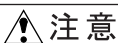

注意

- ◆ 作業時、ハンマードリル本体は軽く押すだけで穴あけができます。必要以上に強く押しつけると、作業効率が下がったり、本体が故障したりします。
- ◆ 穴あけ直後の先端工具は高温になります。やけどを負う恐れがありますので、触れないでください。
- ◆ 長いネジを締めるときは、ドライバービットがネジから外れないように注意してください。
- ◆ 先端工具が材料に引っ掛かったり、斜めに進んだりすると、安全クラッチの働きにより回転が止まります。

## スイッチのON/OFF

スイッチON : 「電子無段変速スイッチ⑤」を引き込みます

スイッチOFF : 「電子無段変速スイッチ⑤」から指を離します

☞ 「電子無段変速スイッチ⑤」を引き込む加減で、回転数・打撃数が調節できます。

## 連続作業する

- 連続作業するときには、「電子無段変速スイッチ⑤」をいっぱいまで引き込み、「オン保持ボタン⑥」を押します。「電子無段変速スイッチ⑤」から指を離しても、スイッチONの状態が維持されます。
- 再度、「電子無段変速スイッチ⑤」を引き込むと「オン保持ボタン⑥」は解除されます。

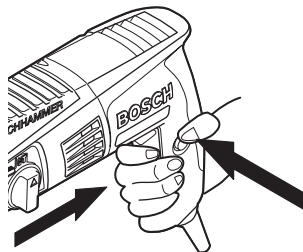

使  
い  
方

コンクリートや石材、レンガなどの穴あけ

木材、金属、プラスチックなどの穴あけ

1. 先端工具を材料に当てます。
2. 「電子無段変速スイッチ⑤」を引き込みます。

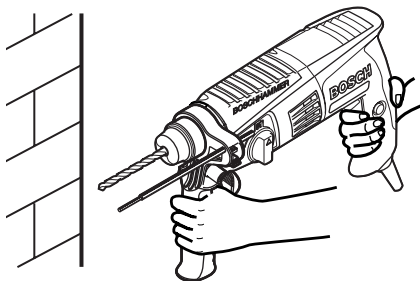

ネジの締め・緩め

1. 先端工具をネジ頭の溝に合わせます。
2. 「電子無段変速スイッチ⑤」を引き込みます。

☞ ネジを緩めるときは、「正転・逆転切り替えスイッチ④」を逆転に切り替えてください。

☞ GBH 2-18E型では、正転・逆転機能がないため、緩め作業はできません。

# 困ったときは

## 故障かな？と思ったら

- ① 『取扱説明書』を読み直し、使い方に誤りがないか確かめます。
- ② 次の代表的な症状が当てはまるかどうか確かめます。

症 状	原 因	対 処
「電子無段変速スイッチ⑤」を引き込んでも、回らない	電源プラグが電源コンセントに差し込まれていない	電源プラグを電源コンセントに差し込む
	電源コードが断線している	修理を依頼する
	スイッチが故障している	修理を依頼する
「電子無段変速スイッチ⑤」が引き込めない	「正転・逆転切り替えスイッチ④」が中途半端な位置になっている	“正転”か“逆転”の位置にしっかりと切り替える
穴あけなどに時間がかかる（穴があかない）	先端工具が摩耗している	先端工具を交換する
	使用電源の電圧が低い	100Vの電源を使う
	「正転・逆転切り替えスイッチ④」が“逆転”の位置になっている	「正転・逆転切り替えスイッチ④」を“正転”の位置に切り替える
回ったまま、止まらない	「電子無段変速スイッチ⑤」が「オン保持ボタン⑥」で保持されている	「電子無段変速スイッチ⑤」を再度引き込み、オン保持状態を解除する
先端工具が挿入できない	ツールホルダー内に異物がつまっている	修理を依頼する



## 修理を依頼するときは

- ◆『故障かな？と思ったら』を読んでもご不明な点があるときは、お買い求めの販売店または弊社コールセンターフリーダイヤルまでお尋ねください。
- ◆修理を依頼されるときは、お買い求めの販売店にご相談ください。  
または、弊社ホームページでご案内しています修理認定工場から最寄りの修理認定工場をお選びいただくか、ボッシュ電動工具サービスセンターにご相談ください。
- ◆この製品は厳重な品質管理体制の下に製造されています。万一、本取扱説明書に書かれたとおり正しくお使いいただいたにもかかわらず、不具合（消耗部品を除きます）が発生した場合は、お買い求めの販売店またはボッシュ電動工具サービスセンターまでご連絡ください。  
弊社で現品を点検・調査のうえ、対処させていただきます。お客様のご使用状況によって、修理費用を申し受ける場合があります。あらかじめご了承ください。

コールセンターフリーダイヤル ☎ 0120-345-762

土・日・祝日を除く、午前9:00～午後6:00

ボッシュ株式会社ホームページ <http://www.bosch.co.jp>

ボッシュ電動工具サービスセンター北海道

〒003-0873 北海道札幌市白石区米里3条2-6-33

TEL 011-875-2388 FAX 011-879-2138

ボッシュ電動工具サービスセンター

〒360-0107 埼玉県大里郡江南町大字千代字東原39

ゼクセルロジテック内

TEL 048-536-7171 FAX 048-536-7176

ボッシュ電動工具サービスセンター西日本

〒811-0104 福岡県糟屋郡親宮町の野741-1

TEL 092-963-3486 FAX 092-963-3407

# お手入れと保管



- ◆ お手入れのときは、電源プラグを電源コンセントから抜いてください。

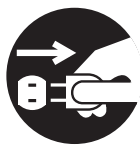

## クリーニング

- 通風口やスリーブなどに付いたゴミ、ホコリを取り除く
- 乾いた、柔らかい布で本体の汚れをふき取る

☞ 変色の原因になるベンジンなど、溶剤を使わないでください。

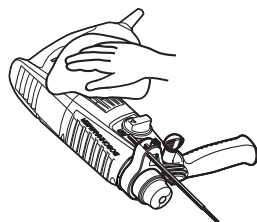

## 保管

- ハンマードリルを使った後は、きちんと保管する

- 子供の手が届くところ、または錠が掛からないところに置かない。
- 風雨にさらされたり、湿度の高いところに置かない。
- 直射日光が当たったり、車中など高温になるところに置かない。
- ガソリンなど、引火性が高いものの近くに置かない。

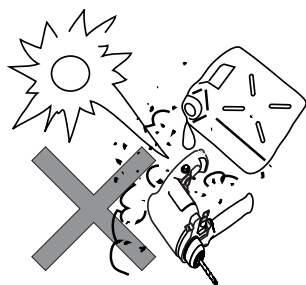

# 付 録

## 別売アクセサリ

### ● コンクリートの穴あけに

### SDSプラスビットS4

ショートタイプ				
錐 径 (mmφ)	全長110mm		全長160~166mm	
	有効長 (mm)	品 番	有効長 (mm)	品 番
3.4	50	S4 034 110	100	S4 034 160
3.5	50	S4 035 110	100	S4 035 160
4.0	50	S4 040 110		
4.3	50	S4 043 110	100	S4 043 160
4.5	50	S4 045 110	100	S4 045 160
4.8	50	S4 048 110		
5.0	50	S4 050 110	100	S4 050 160
5.3			100	S4 053 160
5.5	50	S4 055 110	100	S4 055 160
6.0	50	S4 060 110	100	S4 060 160
6.4	50	S4 064 110	100	S4 064 160
6.5	50	S4 065 110	100	S4 065 160
7.0	50	S4 070 110	100	S4 070 160
7.5	50	S4 075 110	100	S4 075 160
8.0	50	S4 080 110	100	S4 080 160
8.5	50	S4 085 110	100	S4 085 160
9.0			100	S4 090 160
9.5			100	S4 095 160
10.0			100	S4 100 160
10.5	50	S4 105 110	100	S4 105 160
11.0	50	S4 110 110	100	S4 110 160
11.5			100	S4 115 160
12.0			100	S4 120 160
12.5	50	S4 125 110	100	S4 125 160
12.7			100	S4 127 160
13.0			100	S4 130 160
13.5			100	S4 135 160
14.0			100	S4 140 160
14.3			100	S4 143 160
14.5	50	S4 145 110	100	S4 145 160
15.0			100	S4 150 160
16.0			100	S4 160 160
16.5			100	S4 165 160
17.0			100	S4 170 160
17.5			100	S4 175 160
18.0			100	SDS 180 166
19.0				
20.0				
22.0				
24.0				
25.0				
26.0				

ロングタイプ				
錐 径 (mmφ)	全長250~260mm		全長450~460mm	
	有効長 (mm)	品 番	有効長 (mm)	品 番
3.4				
3.5				
4.0				
4.3				
4.5				
4.8				
5.0				
5.3				
5.5				
6.0				
6.4				
6.5				
7.0				
7.5				
8.0				
8.5				
9.0				
9.5				
10.0	200	S4 100 260		
10.5	200	S4 105 260	400	S4 105 460
11.0	200	S4 110 260		
11.5				
12.0	200	S4 120 260		
12.5	200	S4 125 260	400	S4 125 460
12.7	200	S4 127 260		
13.0	200	S4 130 260		
13.5				
14.0	200	S4 140 260		
14.3	200	S4 143 260		
14.5	200	S4 145 260	400	S4 145 460
15.0	200	S4 150 260		
16.0	200	S4 160 260	400	S4 160 460
16.5	200	S4 165 260		
17.0	200	S4 170 260		
17.5	200	S4 175 260		
18.0	200	SDSH 180 260	384	SDSH 180 450
19.0	200	SDSH 190 260	384	SDSH 190 450
20.0	200	SDSH 200 250		
22.0	200	SDSH 220 250	384	SDSH 220 450
24.0	200	SDSH 240 250	384	SDSH 240 450
25.0			384	SDSH 250 450
26.0			384	SDSH 260 450

付

録

● 振動ビットを使用してコンクリートなどへの穴あけに

SDS13mmハンマーチャック (チャックハンドル付き)

品番：652

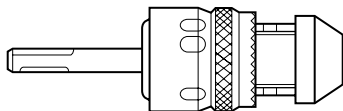

● 軽破つり、破碎作業に

SDSブルポイント

品番：SDS-BP250

SDSフラットチゼル22mm

品番：SDS-CH22V

SDSフラットチゼル40mm

品番：1 618 601 002

SDSハンマードリル用チゼルアダプター

品番：MV200/1

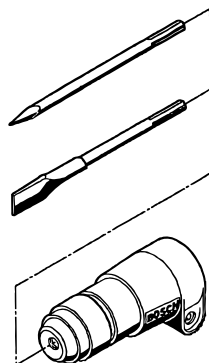

● 穴あけ、ネジ締め

13mm回転チャックセット

品番：CK-SDS13









- 本取扱説明書に記載されている、日本仕様の能力・型番などは、外国語の印刷物とは異なる場合があります。
- 本製品は改良のため、予告なく仕様等を変更する場合があります。
- 製品のカatalog請求、その他ご不明な点がありましたら、お買い求めになった販売店または弊社までお問い合わせください。



# BOSCH

**ボッシュ株式会社** 電動工具事業部

ホームページ：<http://www.bosch.co.jp>

〒150-8360 東京都渋谷区渋谷3-6-7

コールセンターフリーダイヤル

 **0120-345-762**

(土・日・祝日を除く、午前 9：00～午後 6：00)

EMA-GBH2-18