

ストロングライト LED 取扱説明書





『SL-LED7R-FA』『SL-LED14R-FA』『SL-LED21R-FA』

●入力電源：AC100V、単相 200～220V



この度はストロングライト LED をお買い求めいただきまして、誠にありがとうございました。
お求めの製品を正しくお使いいただくために、この取扱説明書をよくお読みください。
尚、この取扱説明書は、いつでも見ることのできる場所に大切に保管してください。

①取扱上のご注意













警告

-  ・製品の分解・改造は絶対にしないでください。火災・感電の原因となります。
-  ・製品の隙間や放熱穴に、金属類や燃えやすいものなどを差し込まないでください。火災・感電の原因となります。
-  ・電源コードを、無理に曲げたり、ねじったり、引っ張ったりしないでください。コードが損傷し、火災・感電の原因となります。
-  ・万一、煙がでたり、変な臭いがするなどの異常状態のまま使用すると、火災・感電の原因となります。すぐに電源スイッチを切るか電源から接続を外し、異常状態がおさまったことを確認してから、お買い求めの販売店もしくは弊社に連絡してください。

注意

-  ・この製品は防滴構造です。防水構造ではありませんので、水中で使用することや水没させることは絶対にしないでください。感電や漏電の恐れがあり、大変危険です。
-  ・製品は絶対に放り投げたり、落としたりしないでください。落下等のショックにより製品のLEDや基板が故障したり、外部が破損したりすることがあります。
-  ・この製品は屋内用です。屋外で使用しないでください。屋外で使用すると、感電・火災の原因となることがあります。

注意

-  ・この製品は通常の作業環境に対応できるように設計されています。使用できる温度範囲は0℃～40℃です。冷凍室や高温作業場や極端に温度の高い場所等では使用できません。
-  ・表示された電源電圧以外の電圧で使用しないでください。故障や火災の原因となることがあります。
-  ・点灯中のLEDを直視しないでください。また、人の目に向けしないでください。めまいや気分が悪くなったり、目に障害が現れる原因となります。
-  ・弊社指定のオプション以外を使用しないでください。製品の破損や故障の原因となり大変危険です。
-  ・布や紙など燃えやすいもので覆ったり、かぶせたりしないでください。火災の原因となります。
-  ・点灯中及び消灯直後のLED及びその周辺をさわらないでください。LED及びその周辺が過熱しており、やけどの原因となります。
-  ・電源プラグを抜くときは、必ずプラグを持って抜いてください。電源コードを引っ張るとコードが傷つき、火災・感電の原因となる恐れがあります。
-  ・濡れた手で電源プラグの抜き差しおよび電源の取付や取り外しをしないでください。感電の原因になることがあります。
-  ・お手入れの際は、水洗いはしないでください。火災・感電の原因となります。
-  ・製品のお手入れの際に、ガソリンやシンナー、ベンジン等の揮発物で拭いたりしないでください。変色や破損の原因となります。汚れがひどい場合には、やわらかい布を中性洗剤に浸し、よく絞ってから拭き取ってください。
-  ・お手入れの際には、必ず電源プラグを抜くか電源から取り外してください。電源に接続したまま行いますと、感電の原因となることがあります。
-  ・消灯直後にLED周辺をさわると、やけどの原因となることがありますので、お手入れは電源を切って、しばらくしてから行ってください。
-  ・明るく安全に使用していただくために、定期的に清掃・点検してください。不具合がありましたら、そのまま使用しないでください。お買い求めの販売店もしくは弊社に連絡してください。

②仕様

●入力電源：AC100V

型 式	SL-LED7R-FA	SL-LED14R-FA	SL-LED21R-FA
定 格 電 圧	AC100V		
定 格 周 波 数	50/60Hz		
定 格 消 費 電 力	8W	15W	22W
使 用 場 所	屋内		
使 用 温 度	0～40℃		
寸 法	φ34mm×368mm (外筒部はφ30mm)	φ34mm×668mm (外筒部はφ30mm)	φ34mm×968mm (外筒部はφ30mm)
重 量	790g	905g	1015g
コ ー ド 長	入力側 5.0m、出力側 0.15m		
付 属 品	固定ホルダー 2個		

●入力電源：単相 200～220V

型 式	SL-LED7R-A220-FA	SL-LED14R-A220-FA	SL-LED21R-A220-FA
定 格 電 圧	単相 200～220V		
定 格 周 波 数	50/60Hz		
定 格 消 費 電 力	8W	16W	22W
使 用 場 所	屋内		
使 用 温 度	0～40℃		
寸 法	φ34mm×368mm (外筒部はφ30mm)	φ34mm×668mm (外筒部はφ30mm)	φ34mm×968mm (外筒部はφ30mm)
重 量	790g	905g	1015g
コ ー ド 長	入力側 5.0m、出力側 0.15m		
付 属 品	固定ホルダー 2個		

※本仕様は改良のため予告なく変更することがあります。

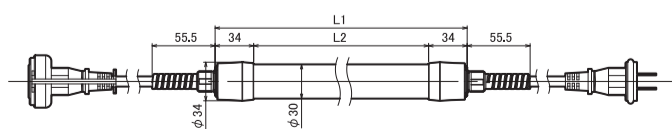

	L1	L2
SL-LED7R-FA	368	300
SL-LED14R-FA	668	600
SL-LED21R-FA	968	900

③各部の名称

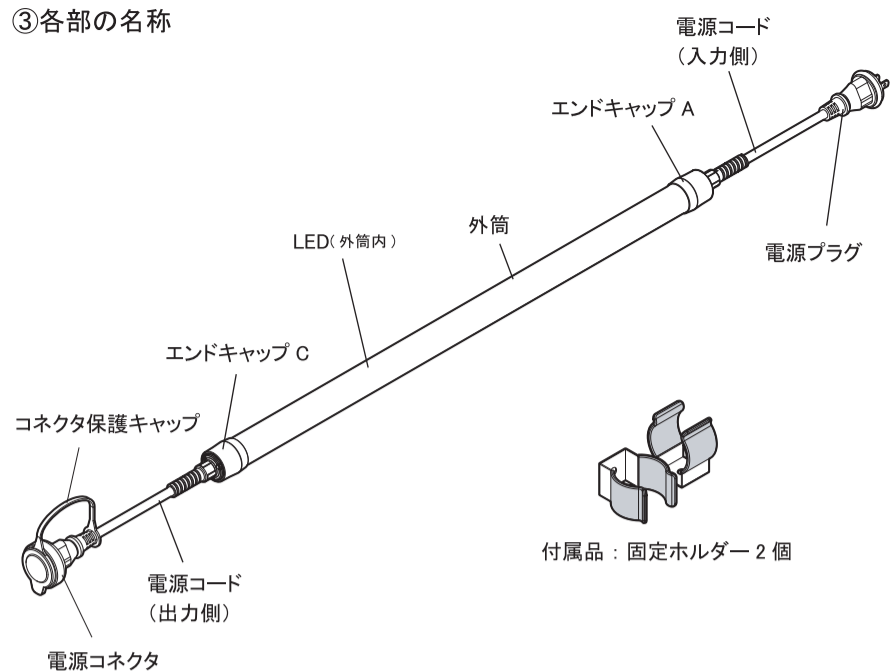

5

④使用方法

点灯方法

1. 電源プラグをコンセントに差し込んでください、ランプが点灯します。
2. 電源プラグをコンセントから抜いてください、消灯します。

連結方法

送りの出力側の電源コネクタのキャップを外し、次のライトの電源プラグを接続してください。
最大連結数は下記のとおりです。

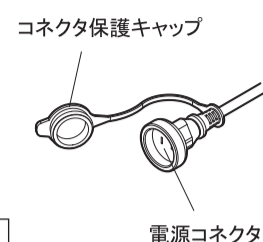

	最大連結数
SL-LED7R-FA	20 台
SL-LED14R-FA	15 台
SL-LED21R-FA	10 台



取付け方法

1. ホルダーを取付けたい壁や機械に 5mm のネジで固定してください。
2. ストロングライトをホルダーに固定してください。

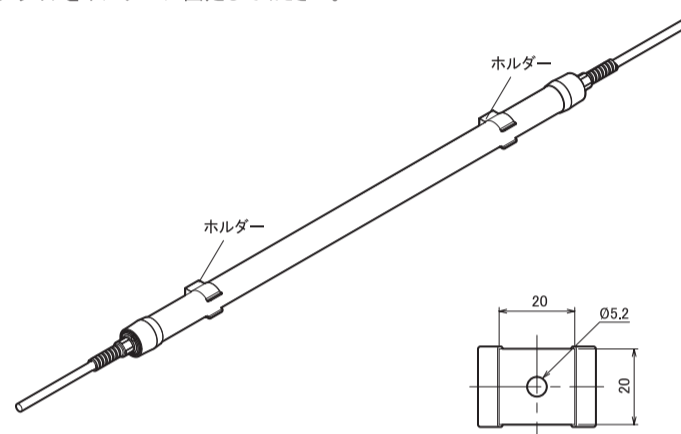

6

⑤製品を安全に永く使用していただくために

! お手入れは必ず電源プラグを抜いてから行ってください。

- ・定期的に（1週間に1回程度）点検を行ってください。
 - ・本体やコードに損傷はないか。
 - ・ネジや部品にゆるみはないか。
 - ・LED の点灯状況は良いか。
- ・製品のお手入れの際に、ガソリンやシンナー、ベンジン等の揮発物で拭いたりしないでください。変色や破損の原因となります。汚れがひどい場合には、やわらかい布を中性洗剤に浸し、よく絞ってから拭き取ってください。

⑥故障・修理依頼・サービス

この製品に関してご不明な点がございましたら、お買い求めの販売店もしくは弊社までご相談ください。

販売店

嵯峨電機工業株式会社

本社
 〒145-0076 東京都大田区田園調布南 10-5 TEL 03-3759-8261 FAX 03-3756-2131
 名古屋営業所
 〒463-0087 名古屋市守山区大永寺町 41 TEL 052-796-1511 FAX 052-796-2151
 大阪営業所
 〒556-0024 大阪市浪速区塩草 3-4-4 TEL 06-6561-4571 FAX 06-6562-4694
 ホームページ <https://www.sagaden.co.jp/>

7

8