

結線図

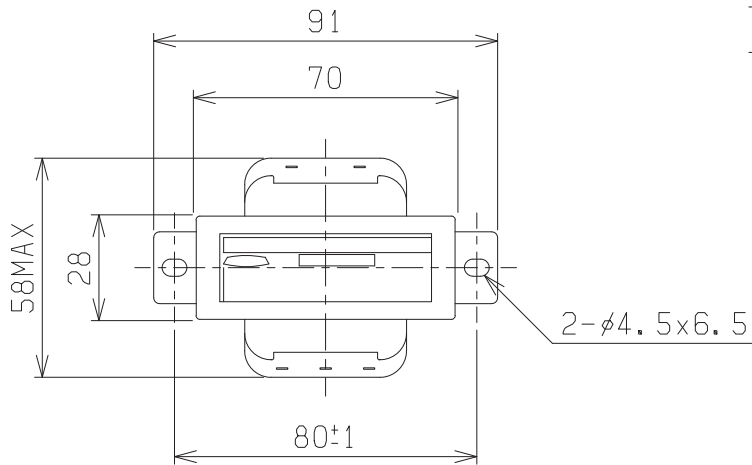
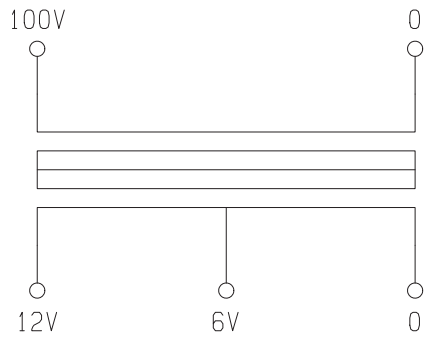

仕様 EA815ZY-4

形式 FR-522

相数 1φ

容量 24VA

周波数 50/60Hz

一次電圧 100V

二次電圧 12-6V

二次電流 2.0A

耐熱クラス A

絶縁抵抗 100MΩ以上(DC1kV)

絶縁耐圧 AC2kV/1分間(P-S, E間)

AC1kV/1分間(S-E間)

重量 約 0.8kg

適用規格 JEM-1333-1976

