

お買い上げいただき、誠にありがとうございます。取扱説明書をよくお読みの方、正しく安全にお使いください。ご使用前にパッケージ中折面の“安全に関して及び保証規定”を必ずお読みください。

取扱説明書・パッケージとご購入日がわかるレシート、販売証明書、伝票等を一緒に保管してください。

XPシリーズ・Xシリーズ・Xシリーズ PREMIUMすべての送信機・受信機と組み合わせて使えます。  
※選曲音と曲数・電波到達距離は各シリーズにより異なります。

## ワイヤレスチャイム **XPシリーズ** 防雨型人感センサー

**要保存**

315MHz帯 特定小電力 ワイヤレスチャイムシステム **品番** XP750A XP50A XP750AG XP50AG

# 人感チャイム 取扱説明書

人感センサー送信機(XP50A)と受信チャイム(XP700)のセット・増設用XP50A単体説明書兼用

※電池は付属していません。ご使用になる前に受信チャイム用の単3形アルカリ乾電池3本と、送信機用の単4形アルカリ乾電池3本を別途お買い求めください。

※電波の飛距離は屋外見通し最大180mですが、送信機・受信機の設置環境により短くなります。

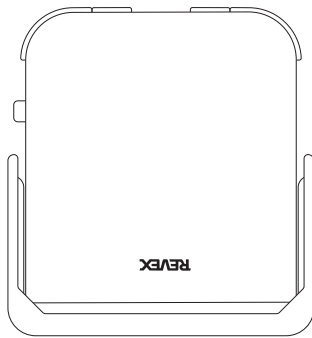

人感センサー送信機 (XP50A)

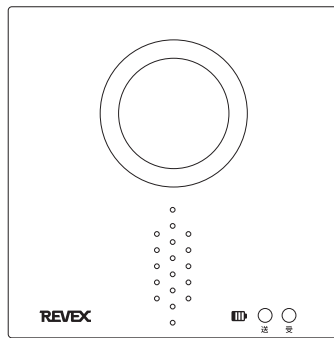

受信チャイム (XP700)

### 重要なお知らせ

- 本製品は連絡・報知用であり、生命救助、事故・犯罪防止を目的とする機器ではありません。死亡、障害、盗難、強盗、犯罪、滅失、毀損、損失などの被害における責任は負いかねますので予めご了承ください。
- 本製品は総務省、電波法技術基準適合品です。総務省の許可なしに改造して使用すると、法律により罰せられます。
- 本製品は心臓ペースメーカーや特殊な医療機器には影響しませんが、安全管理のため送信機を対象機器から50cm以上離してご使用ください。
- 本製品を使用する際は、パッケージ中折面の【安全上のご注意】、【使用上のご注意】をよくお読みください。
- 本製品の保証に関しては、パッケージ中折面の【保証規定】をよくお読みください。

## 1.各部の名称と説明

### ■人感センサー送信機 (XP50A)

#### ●本体正面

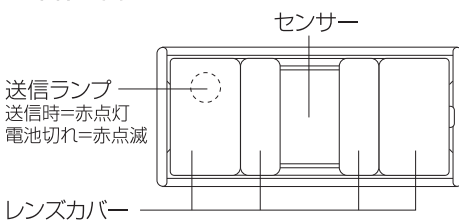

#### ●本体側面

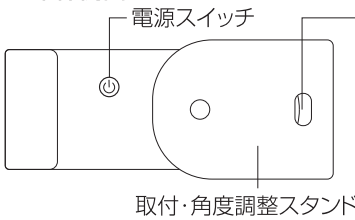

#### ●取付・角度調整スタンド背面

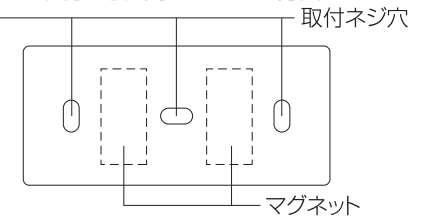

#### ●本体底面

(電池BOXフタを開けた状態)

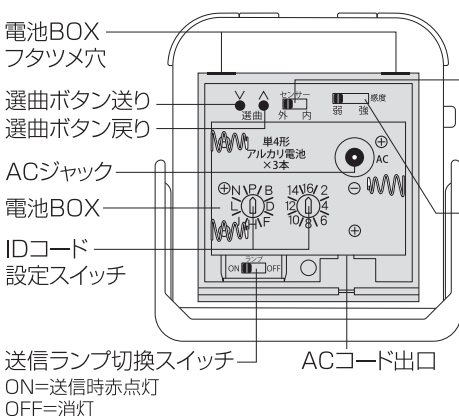

#### ●電池BOXフタ

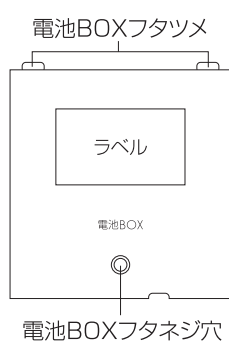

#### ●本体底面

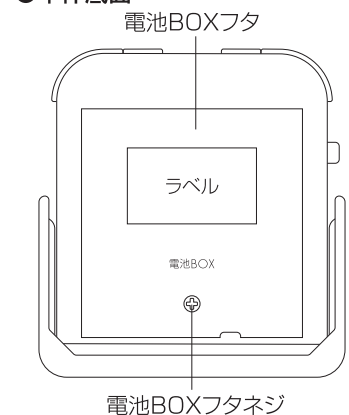

センサー  
切換スイッチ  
外=屋外  
内=屋内

センサー感度調整  
切換スイッチ  
【屋内使用】  
弱=約1m~約5mまで  
強=約3m~約8mまで  
【屋外使用】  
弱=約5m~約7mまで  
強=約6m~約8mまで  
※全て気温20℃時

# ■受信チャイム(XP700)

## ●本体上面

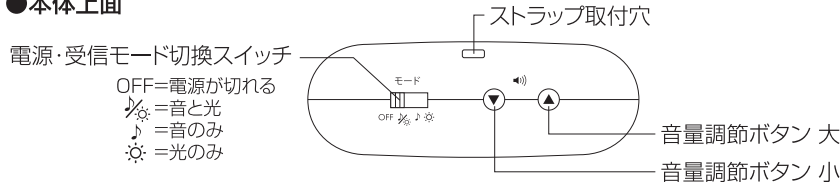

## ●本体側面

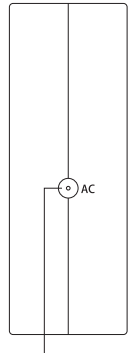

## ●本体正面

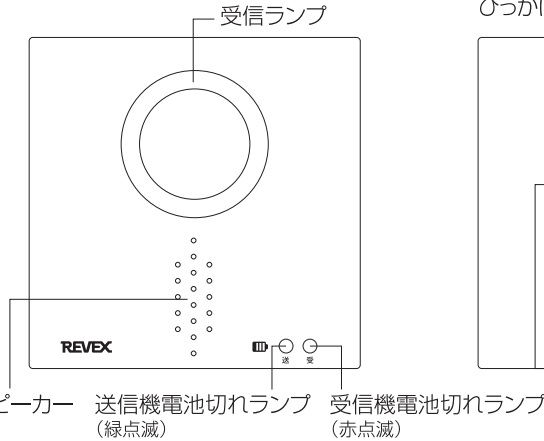

## ●本体背面

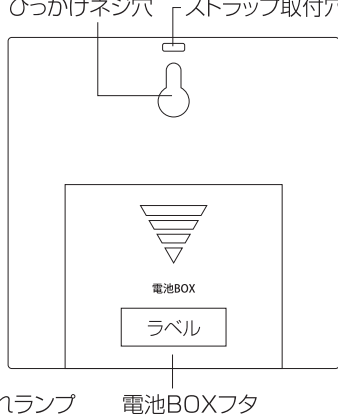

## ●本体背面 (電池BOXフタを開けた状態)

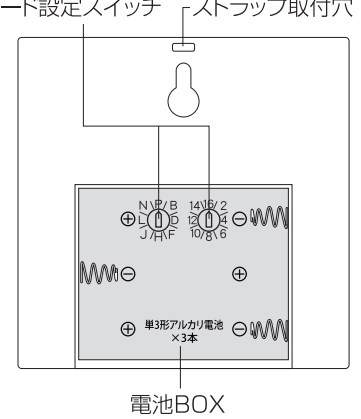

# ■IDコード設定スイッチ部分

付属の「IDコード設定スイッチ切換用(-)ミニドライバー」を使用し、任意の「記号-番号」に設定します。  
 ※送信機・受信機共に同じ「記号-番号」に合わせます。  
 ※「記号-番号」の間の線もひとつのコードです。

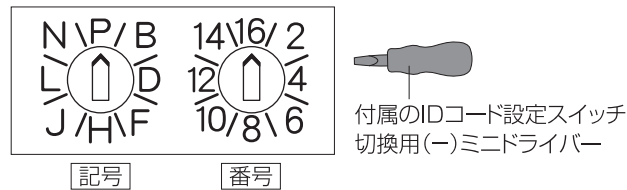

※「IDコード設定スイッチ」は送信機・受信機共通です。 ※「IDコード設定スイッチ」を変更するときは、ゆっくり、カチカチと回してください。  
 ※IDコードは256通りの組み合わせができます。[A~P]/[1~16] (16通り×16通り)で256通りになります。  
 「記号-番号」はコードの矢印の位置を特定するために付けています。

## 2.使用する前に ※この取扱説明書はXP750A(送受信機セット)、増設用XP50A(送信機)兼用となっております。

- XP750A(送・受信機セット)をお買い上げ頂いた場合は、すぐに使用できます。
- XP50A(増設用送信機)をお買い上げ頂いた場合は、XPシリーズ・Xシリーズ・XシリーズPREMIUMの受信機と組み合わせて使用できます。
- 注意 XP50A単体・XP700単体では使用できません。

XPシリーズ送信機・受信機をXシリーズ・XシリーズPREMIUMと組み合わせた場合、選曲数や電波到達距離が変わります。詳しくは『7.増設について』をお読みください。

## 3.使用方法

用意する物 新品単3形アルカリ乾電池3本、新品単4形アルカリ乾電池3本、先の細い(+ドライバー(精密ドライバー等)、(+ドライバー(ネジで取り付けする場合))

### ■人感センサー送信機(XP50A)

- 1 本体底面の「電池BOXフタネジ」を先の細い(+ドライバー)でゆるめ、「電池BOXフタ」を開けます。

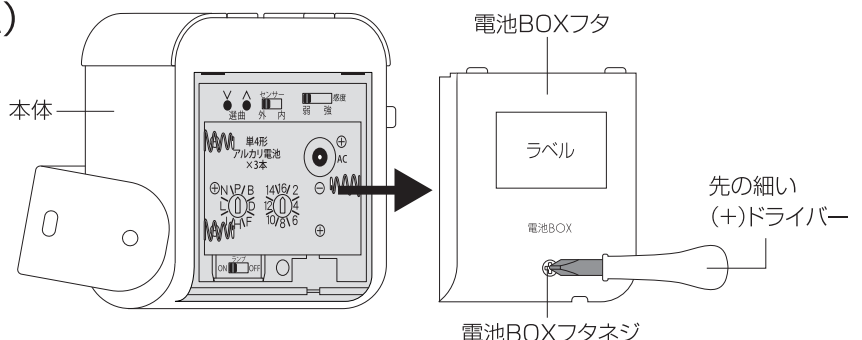

2 「IDコード設定スイッチ」を任意の「記号-番号」に合わせます。出荷時は「記号-番号」が「P-16」の向きになっています。付属の「IDコード設定スイッチ切換用(-)ミニドライバ」を使用して、ゆっくり、カチカチと回してください。

## 重要

- 初期設定のIDコード「P-16」の向きそのまま使用すると、ご近所で使用している、XPシリーズ・Xシリーズ・XシリーズPREMIUMの電波と混信し、送信機が動作していないのに、チャイム音が鳴ることがあります。これは同一のIDコード使用による混信のためです。混信を避けるためには、必ずお客様独自のIDコードに設定してください。
- 「IDコード設定スイッチ」は送信機側、受信機側の「記号-番号」が少しでもズレていると動作しませんのでご注意ください。

3 新品の単4形アルカリ乾電池3本を(+)(-)の向きを間違えないように入れます。  
※専用ACアダプターを使用する場合は7ページ、「4.ACアダプター(別売)を使用する場合」をお読みください。

4 「送信ランプ切換スイッチ」を「ON」にします。「OFF」にすると送信ランプは点灯しません。  
※ 「送信ランプ切換スイッチ」が「OFF」でも電池切れ表示は表示されます。

5 「電源スイッチ」を押すと、本体正面の「送信ランプ」が約30秒点滅して電源が入り待機状態になります。もう一度押すと電源が切れます。

6 「センサー切換スイッチ」で人感センサー送信機を屋外で使用するか屋内で使用するかを切り換えます。※注1

7 「センサー感度調整切換スイッチ」でセンサー感知距離を屋内使用は「弱」=約1m～約5mまで/「強」=約3m～約8mまで、屋外使用は「弱」=約5m～約7mまで/「強」=約6m～約8mまで調整することができます。※注1

8 「レンズカバー」でセンサー感知範囲の左右方向の幅を約20°～約100°に調整することができます。※注1

9 「取付・角度調整スタンド」でセンサーの感知方向を調整することができます。※注1

※注1 6～9 についての詳細は7ページ、「5.センサーについて」をお読みください。

## 受信チャイム(XP700)

10 「電池BOXフタ」をスライドして開けます。

11 「電池BOX」の中の「IDコード設定スイッチ」を付属の「IDコード設定スイッチ切換用(-)ミニドライバ」を使用して、ゆっくり、カチカチと回し、**送信機と同じ**「記号-番号」にします。

12 新品の単3形アルカリ乾電池3本を(+)(-)の向きを間違えないように入れます。

13 「電池BOXフタ」をスライドして閉めます。

14 本体上面の「電源・受信モード切換スイッチ」を「音と光」にします。

### 受信チャイム・本体上面

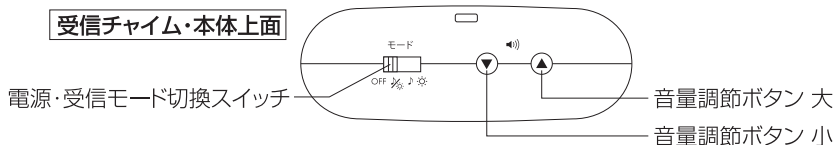

15 本体上面の「音量調節ボタン」を押すと、「受信ランプ」が青く点滅し音が鳴りますので、お好みの音量にすることができます。

### 人感センサー送信機・本体底面

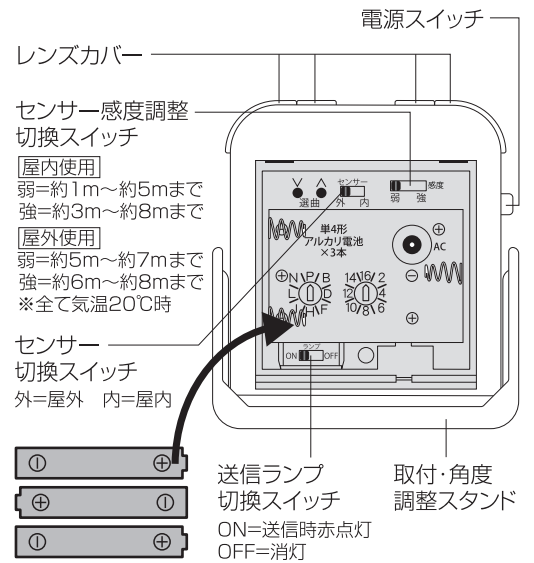

### 受信チャイム・本体背面

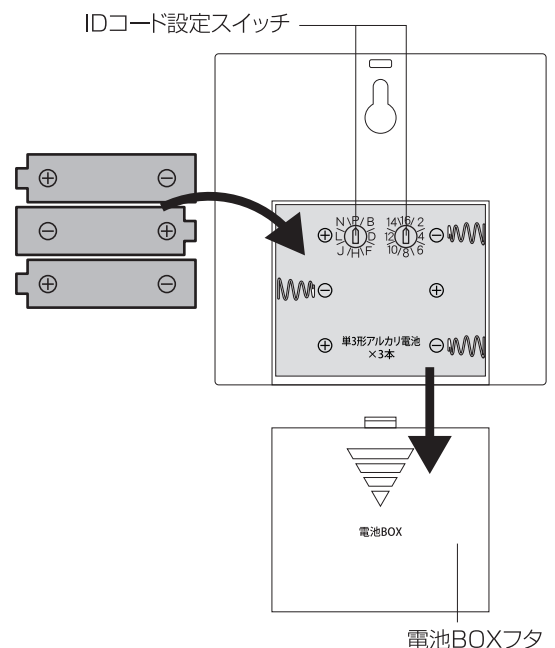

## ■人感センサー送信機(XP50A)と受信チャイム(XP700)

**16** 音の選曲をします。 **選曲方法** ※選曲は人感センサー送信機側で行います。

① 人感センサー送信機の電池上の丸く黒い「選曲ボタン」**「V」**(送り)・**「^」**(戻り)を押すと「送信ランプ」が赤く光り、受信チャイムの「受信ランプ」が青く点滅して、音が鳴ります。

② 人感センサー送信機の「選曲ボタン」**「V」**(送り)・**「^」**(戻り)を押すたびに音が変わります。全部で64種類ありますので「音の種類」の表を参考に選びます。使いたい音が鳴りましたら、選曲完了です。

※1 1度押して音が鳴らなかった時は、何らかの電圧状況により受信チャイムが受信できなかつたためです。この時はもう1度「選曲ボタン」を押すと次の音が鳴ります。

※2 「選曲ボタン」は**「V」**(送り)・**「^」**(戻り)を1度押すたびに、音の途中で次の音へ進んだり、前の音に戻ったりします。

※3 途中で1番目の音に戻りたい時は、約10秒間**「V」**(送り)または**「^」**(戻り)のいずれかを長押しします。

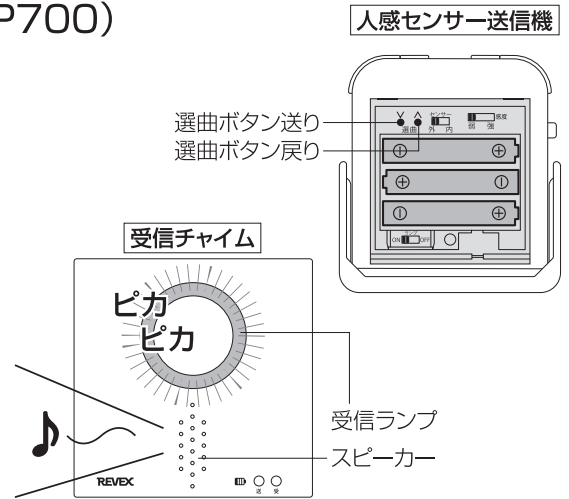

### ご注意

**XPシリーズ送信機を、Xシリーズ・XシリーズPREMIUMの受信機と組み合わせた場合**

選曲は16曲となります。「音の種類」はXシリーズ・XシリーズPREMIUMの取扱説明書をご確認ください。

**XPシリーズ受信機を、Xシリーズ・XシリーズPREMIUMの送信機と組み合わせた場合**

選曲は16曲となります。次ページ「音の種類」の表の64種類の中の1番～16番の中からお選びください。

※詳しくは『6.増設について』をお読みください。

### 音の種類

音の順序と名前	音と光の長さ(約)	音の大きさ(1m・最大)
1.ピンポンA	4秒	84 dB
2.ピンポンG	10秒	87 dB
3.キンコンカンコン	24秒	84 dB
4.緊急音	8秒	84 dB
5.電車のドアが閉まる音A	4秒	80 dB
6.エリーゼのために	9秒	82 dB
7.木星	21秒	82 dB
8.さくら	18秒	83 dB
9.呼んでいます【女性】	4秒	83 dB
10.来客です【女性】	4秒	84 dB
11.いらっしゃいませ	4秒	85 dB
12.センサーが反応しました	6秒	85 dB
13.侵入者です	4秒	82 dB
14.犬	11秒	83 dB
15.アラーム音A	10秒	85 dB
16.サイレン音C	30秒	90 dB
17.ピンポンB	11秒	87 dB
18.ピンポンC	6秒	85 dB
19.ピンポンD	10秒	80 dB
20.ピンポンE	7秒	80 dB
21.ピンポンF	9秒	83 dB
22.ピンポンバンボンA	11秒	79 dB
23.琴の音	5秒	81 dB
24.鐘の音	12秒	80 dB
25.ピンポンバンボンB	14秒	85 dB
26.電車のドアが閉まる音B	4秒	82 dB
27.和音A	17秒	90 dB
28.和音B	8秒	83 dB
29.中国音	7秒	84 dB
30.花のワルツ	18秒	88 dB
31.葦笛の踊り	14秒	83 dB
32.金平糖の精の踊り	16秒	83 dB

### 音の種類

音の順序と名前	音と光の長さ(約)	音の大きさ(1m・最大)
33.小序曲(くるみ割り人形)	18秒	81 dB
34.ワルツ( Coppélia )	19秒	82 dB
35.ポレロ	19秒	83 dB
36.子犬のワルツ	25秒	85 dB
37.ジ・エンターティナー	12秒	85 dB
38.愛の夢 第3番	15秒	83 dB
39.キトリ	12秒	81 dB
40.きらきら星	9秒	89 dB
41.ふるさと	17秒	83 dB
42.きよこの夜	12秒	83 dB
43.もろびとこぞりて	22秒	84 dB
44.ハッピーバースデー	17秒	86 dB
45.呼んでいます【男性】	4秒	83 dB
46.ちょっと来てください	5秒	84 dB
47.すぐ来てください	5秒	82 dB
48.来客です【男性】	4秒	81 dB
49.玄関で呼んでいます	6秒	84 dB
50.お風呂で呼んでいます	5秒	83 dB
51.トイレで呼んでいます	5秒	84 dB
52.リビングで呼んでいます	5秒	84 dB
53.ドアが開きました	5秒	83 dB
54.子犬	5秒	85 dB
55.猫	5秒	87 dB
56.子猫	9秒	85 dB
57.鳥のさえずり	24秒	86 dB
58.ウミネコ	11秒	87 dB
59.スズムシ	14秒	87 dB
60.ひぐらし	11秒	90 dB
61.アラーム音B	20秒	85 dB
62.アラーム音C	30秒	84 dB
63.サイレン音A	10秒	87 dB
64.サイレン音B	20秒	90 dB

- 17** 人感センサー送信機の「電池BOXフタツメ穴」に「電池BOXフタツメ」を入れ、しっかりと閉めて、先の細い(+)ドライバーで「電池BOXフタネジ」を締めます。

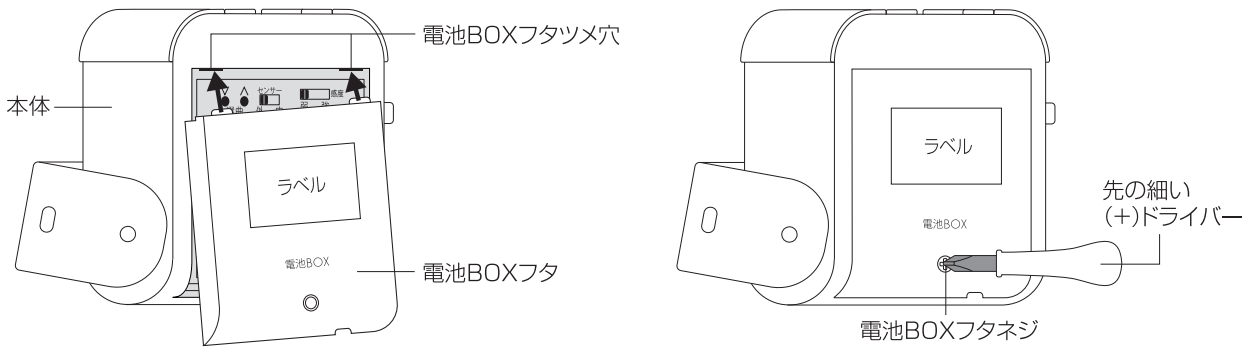

**ご注意** 「電池BOXフタ」がしっかり閉まっていない状態で屋外で雨や水がかかると故障の原因になります。

**18** 動作確認をします。

- ① 人感センサー送信機の本体側面、「電源スイッチ」を押すと、本体正面の「送信ランプ」が約30秒点滅します。  
※点滅が終了してもセンサーが安定するまで数分かかる場合がありますので、しばらく待ってから②へおすすみください。
- ② 人感センサー送信機の本体正面、「センサー」に向かって手をかざすと約4秒間「送信ランプ」が赤く光り送信します。
- ③ 受信チャイムから、16で選曲した音が鳴り、「受信ランプ」が青く点滅して受信したことをお知らせします。
- ④ 人感センサー送信機の「電池BOX」内にある、「送信ランプ切換スイッチ」で送信ランプの「ON」/「OFF」を選びます。  
※「送信ランプ切換スイッチ」が「OFF」でも電池切れ表示は表示されます。
- ⑤ 「センサー切換スイッチ」で人感センサー送信機を「屋外」で使用するか、「屋内」で使用するかを選びます。  
※注2
- ⑥ 「センサー感度調整切換スイッチ」でセンサー感知距離を屋内使用は「弱」=約1m~約5mまで/「強」=約3m~約8mまで、屋外使用は「弱」=約5m~約7mまで/「強」=約6m~約8mまでを選びます。  
※注2
- ⑦ 人感センサー送信機の本体正面、「レンズカバー」でセンサー感知範囲の左右方向の幅を約20°~約100°に調整することができます。 ※注2
- ⑧ 人感センサー送信機の「取付・角度調整スタンド」でセンサーの感知方向を調整することができます。  
※注2
- ⑨ 受信チャイムの本体上面、「電源・受信モード切換スイッチ」で、お知らせするモードを「♪」(音と光)・「♪」(音のみ)・「☀」(光のみ)から選びます。
- ⑩ 受信チャイムの本体上面、「音量調節ボタン」[▲](大)・[▼](小)でお好みの音量を8段階から選びます。  
※注2 ⑤~⑧ についての詳細は7ページ、「5.センサーについて」をお読みください。

**受信チャイム・本体上面**

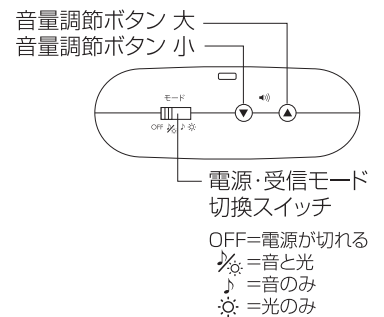

**人感センサー送信機・電池BOX**

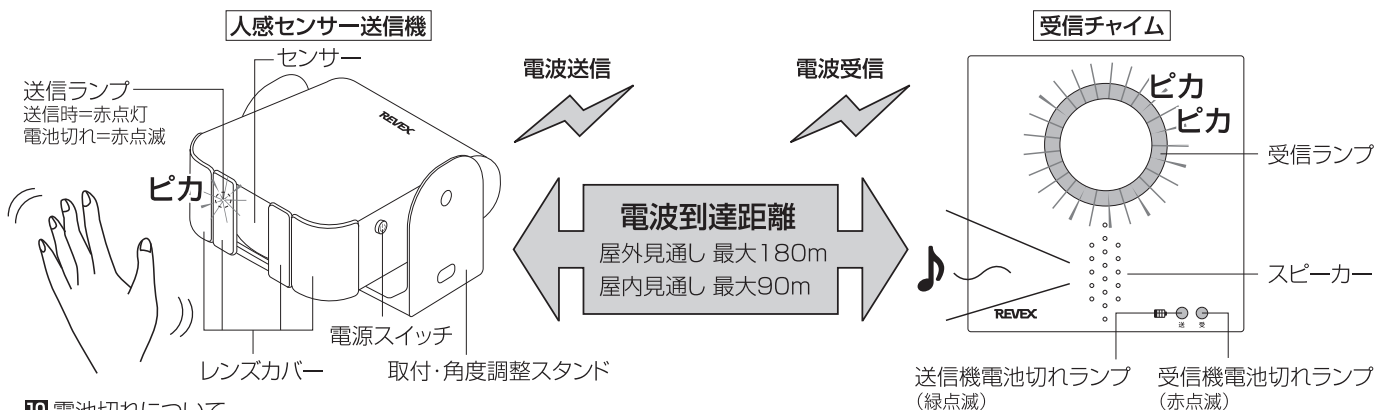
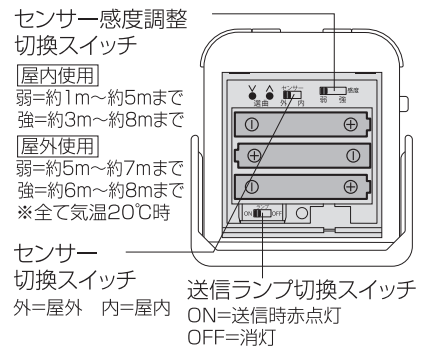

**19** 電池切れについて。

- ① 人感センサー送信機の電池切れ表示は、センサーが反応した時から「送信ランプ」が赤く点滅し続けますので、新しい単4形アルカリ乾電池に3本とも交換してください。また、受信機でも送信機の電池切れが表示されます。受信した時から「送信機電池切れランプ」が緑に点滅し続けます。
- ② 人感センサー送信機の電池切れ表示は「送信ランプ切換スイッチ」が「OFF」でも表示されます。
- ③ 受信チャイムの電池切れ表示は、受信した時から「受信機電池切れランプ」が赤く点滅し続けますので、新しい単3形アルカリ乾電池に3本とも交換してください。

**ご注意**

- ① 電池切れは電池切れ表示でお知らせしますが、長期間使用しない場合は定期的に動作確認することをおすすめします。
- ② 電池が電池切れ表示をする残量より下がると、表示や音が動作しなくなりますので電池を交換してください。
- ③ 電池寿命は使用環境や設定した曲の長さにより変わります。

# 故障かな?と思ったら

## ① 購入してすぐに反応しない

### ①-1 受信チャイムの「音量調整ボタン」[▲](大)を押すと音は出ますか?

⇒音が出ない、音が割れている、ぼやけた音になっている、または「受信機電池切れランプ」が赤く点滅している場合は電池の電圧不足です。買ったばかりの同じメーカーのアルカリ乾電池に交換してください。(単3形アルカリ乾電池×3本)

### ①-2 「IDコード設定スイッチ」(2つの矢印の向き)を変えている場合。

⇒送信機、受信機ともに同じ【記号-番号】になっていますか?少しでも違うと反応しません。

### ①-3 人感センサー送信機の「電源スイッチ」を押して「送信ランプ」赤点滅が終わっても反応しない場合。

⇒「電源スイッチ」を押して「センサー」が安定するまで数分かかる場合があります。しばらくお待ちいただいてから動作が始まることを確認してください。

## ② 使用できていたのに反応しなくなった

### ②-1 受信チャイムの「音量調整ボタン」[▲](大)を押すと音は出ますか?

⇒音が出ない、音が割れている、ぼやけた音になっている、または「受信機電池切れランプ」が赤く点滅している場合は電池の電圧不足です。買ったばかりの同じメーカーのアルカリ乾電池に交換してください。(単3形アルカリ乾電池×3本)

### ②-2 人感センサーが反応すると「送信ランプ」は光りますか?

⇒「送信ランプ切換スイッチ」が「ON」になっているのに「送信ランプ」が光らない、光が薄い、またはずっと点滅している場合は電池を交換してください。(単4形アルカリ乾電池×3本)

### ②-3 人感センサー送信機の「電源スイッチ」を押して「送信ランプ」赤点滅が終わっても反応しない場合。

⇒「電源スイッチ」を押して「センサー」が安定するまで数分かかる場合があります。しばらくお待ちいただいてから動作が始まることを確認してください。

### ②-4 気温が高くありませんか?

⇒人感センサーは赤外線を感知しますので、猛暑日など気温が上がると対象物との温度差が小さくなり、感知距離が短くなります。「センサー感度調整切換スイッチ」でセンサー感度を変更するか、人感センサー本体の取り付け位置を対象物に近づくように変えてください。※注3

## ③「センサー」が反応していないのに音が出る、いつもと違う音が出る。

### ③-1 「IDコード設定スイッチ」(2つの矢印の向きを変える操作)は変更していますか?

⇒購入時のまま使用するとご近所で使用しているXPシリーズ・Xシリーズ・XシリーズPREMIUMの電波と混信し、この症状が出ます。IDコードを変更してご利用ください。変更している場合は、今の位置から更に変えてください。

## ④人がいないのに反応し続けてしまう。

### ④-1 「センサー」が何かに反応していませんか?

⇒人感センサーは、赤外線を感知しますので、人間だけでなく、直射日光、車、車の排ガス、動物や草木の動き、洗濯物、のぼりや旗、街灯、エアコンの室外機等にも反応してしまいます。外気温の変化により、センサーの感知距離や範囲も変化するため、「センサー感度調整切換スイッチ」でセンサー感度を変更するか、人感センサー本体の取り付け向きや高さ、位置を変えてください。※注3

※注3 詳しくは7ページ、「5.センサーについて」をお読みください。

※上記を確認しても改善しない場合は、**現品をお手元にご用意のうえ**下記までご連絡ください。

お客様相談室

TEL : 048-294-4945

時間 : 月~金 9 : 30~12 : 00 / 13 : 00~17 : 00 土、日、祝日を除く。

## 4.ACアダプター(別売)を使用する場合 ※専用ACアダプターX0505(白)またはX0505B(黒)をお買い求めください

■別売の専用ACアダプターを使用すると、電池切れを心配することなく使用することができます。

### ご注意

- ①電池とACアダプターは絶対に併用しないでください。電池の発熱や液漏れ、故障の原因となります。
- ②ACアダプターは必ず専用の物を使用してください。発熱による火傷やショートによる火災の原因になります。

### 人感センサー送信機

- ①本体電池BOX内の「ACジャック」に専用ACアダプターを差し込みます。
- ②「ACコード出口」に合わせて「電池BOXフタツメ」を入れ、しっかりと閉めて、先の細い(+ )ドライバーで「電池BOXフタネジ」を締めます。

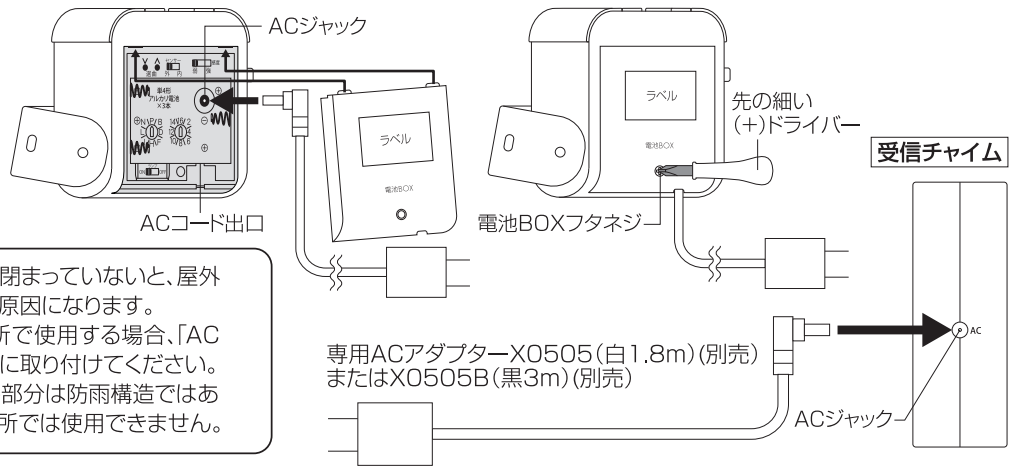

### ご注意

- ①「電池BOXフタ」がしっかりと閉まっていないと、屋外で雨や水がかかると故障の原因になります。
- ②屋外で雨や水のかかる場所で使用する場合、「ACコード出口」が下になるように取り付けてください。
- ③ACアダプターのコンセント部分は防雨構造ではありませんので雨のかかる場所では使用できません。

## 5.センサーについて

■センサーは赤外線センサーです。感知エリア内の温度変化を感知して動作します。感知エリア内で熱(赤外線)を発生する物体(人や動物)が移動することによって作動します。

### ご注意

- ①赤外線の動きを感知するため、動物(犬や猫)等にも感知する場合があります。
- ②感知エリア内でも、人が全く動かない場合は感知しない場合があります。
- ③気温と人の体温が近い場合やゆっくりした移動時は感知しにくい場合があります。
- ④センサーに向かって正面より近づく場合は感知距離が短くなる場合があります。
- ⑤屋外使用時に、太陽光による熱線の動きで感知する場合があります。
- ⑥車の動きや排ガス、エアコンの室外機、動物や草木の動きでも感知する場合があります。
- ⑦ガラス越しにはセンサーは反応しません。
- ⑧猛暑日には感度が悪くなる場合があります。

## ■センサー感知範囲の調整

左右方向 約20°～約100° ※高さ1.5mに設置した場合

レンズカバーで調整します。

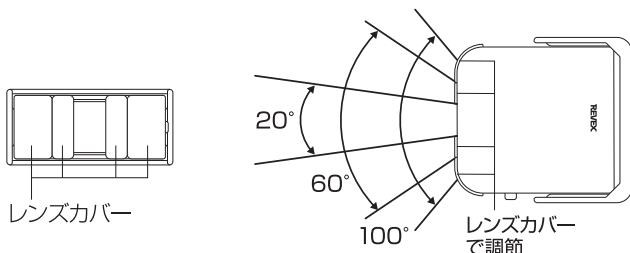

感知距離 約3m～約7m ※高さ1.5mに設置した場合/気温20℃時

- ①本体底面「電池BOX」内の「センサー切換スイッチ」で使用する場所を選びます。  
※「センサー切換スイッチ」でセンサー感度を切り換えることができますので、環境に合わせて切り換えてご使用ください。
- ②「電池BOX」内、「センサー感度調整切換スイッチ」で調整します。

### 人感センサー送信機・電池BOX内

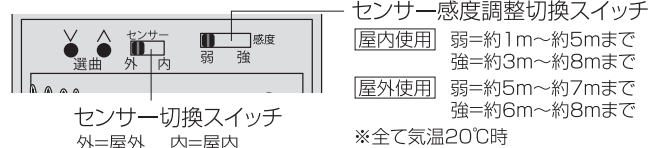

センサー感度調整切換スイッチ  
 屋内使用 弱=約1m～約5mまで  
 強=約3m～約8mまで  
 屋外使用 弱=約5m～約7mまで  
 強=約6m～約8mまで  
 ※全て気温20℃時

上下方向 約15° ※高さ1.5mに設置した場合

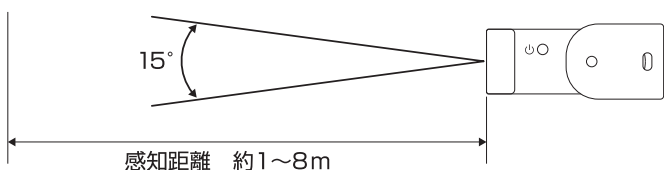

感知方向の調整 ※高さ1.5mに設置した場合

「取付・角度調整スタンド」でセンサーの感知方向の調整ができます。

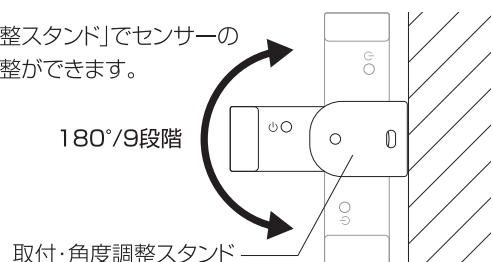

### ご注意

- ①人感センサーの感知範囲と感知距離は本体を取り付ける高さにより変わります。  
低く設置した場合、感知範囲は狭くなり感知距離は短くなります。  
高く設置した場合、感知範囲は広くなり感知距離は長くなります。
- ②センサーの感知距離は季節により(外気温の変化により)変わります。「センサー感度調整スイッチ」でセンサー感度を変更するか、人感センサー送信機本体の取り付け向きや高さ、位置を変えてください。

## 6.取付け方法

※IDコードを設定し、電池を入れて動作確認が終わってから取り付けてください。

※取り付けようとしている場所で正常に動作するかを確認してから取り付けてください。

### ご注意

人感センサー送信機を取り付ける際、「5.センサーについて」のご注意をよく読んで、設置してください。

### ■人感センサー送信機(XP50A)

※防塵形・防噴流形(IP55相当)なので雨や水がかかる場所にも取り付けできます。ただし、雨や水のたまる場所では置いて使用できません。

#### 台などに置いて

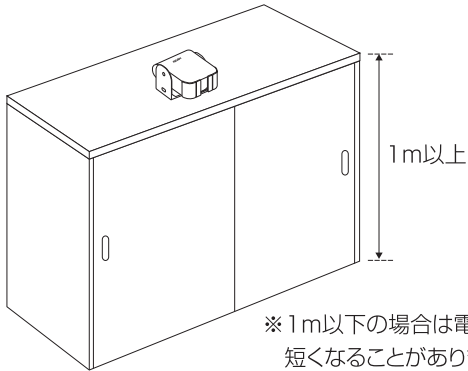

#### 鉄製のドアやスチール棚などにマグネットで取り付ける

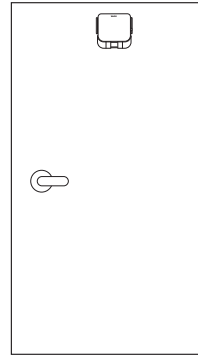

### ご注意

金属面や金属製品の近くに取り付けると電波到達距離が短くなります。

#### 柱・天井・壁・ドアなどに両面テープで貼り付ける場合

- 1 設置したい場所に、付属の「取付用両面テープ」を角度調整スタンドに貼り、貼り付ける面のホコリや汚れなどをきれいに拭いて固定します。

### ご注意

ザラザラな面や凹凸のある面には貼り付けできません。

- ※貼り直す場合や設置場所を変える際は、必ず新しい両面テープを使用してください。両面テープは取付場所に合った市販品をお求めください。

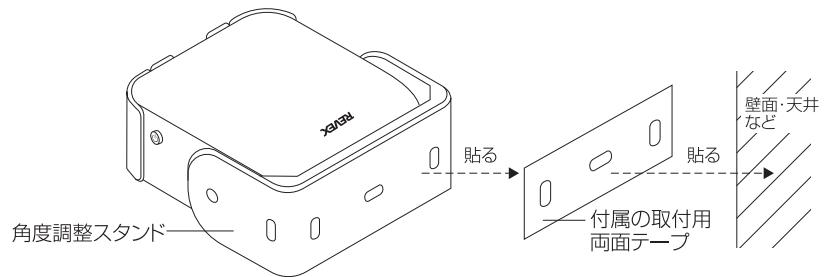

#### 柱・天井・壁・ドアなどにネジで取り付ける場合

- 1 本体から「取付・角度調整スタンド」の枠を少し広げて外します。
- 2 「取付・角度調整スタンド」の「取付ネジ穴」に付属の取付用ネジで固定します。

- ※サイディングやコンクリート面に取付ける場合は、5mmの下穴を開け、付属の「取付用リブ」を打ち込み、付属の「取付ネジ」をねじ込みます。

- 3 本体を「取付・角度調整スタンド」の枠を少し広げて取り付けます。

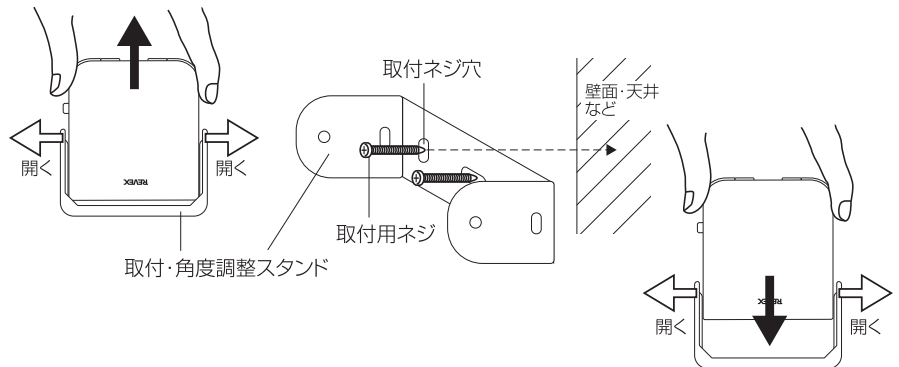

#### 柱・パイプ・杭・フェンスなどにバンドで取り付ける場合

- 1 本体から「取付・角度調整スタンド」の枠を少し広げて外します。
- 2 市販のひもや結束バンド・針金などで「取付・角度調整スタンド」を取り付けます。
- 3 本体を「取付・角度調整スタンド」の枠を少し広げて取り付けます。

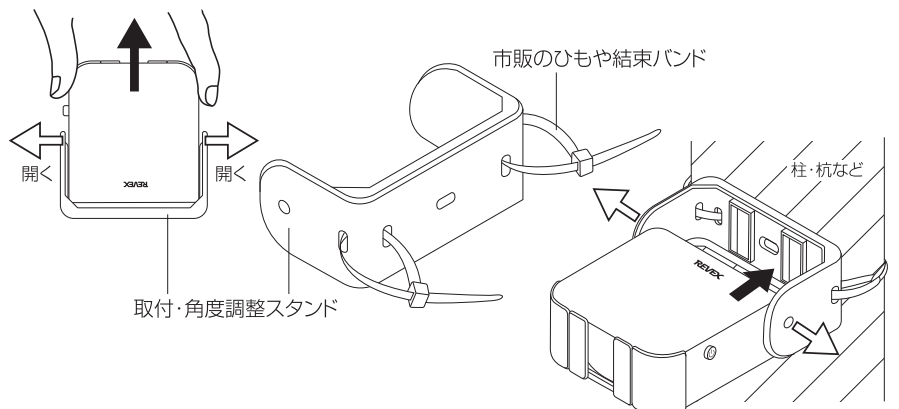

## ■受信チャイム(XP700)

※防水仕様ではありませんので、屋内または雨や水がかからない場所でご使用ください。

### 壁面などに

- 設置したい壁面に付属の「取付用ネジ」のネジの頭を少し残した状態にねじ込み、「ひっかけネジ穴」にひっかけます。

※サイディングやコンクリート面に取り付ける場合は、5mmの下穴を開け、付属の「取付用リブ」を打ち込み、付属の「取付ネジ」をねじ込みます。

### 受信チャイム・本体背面

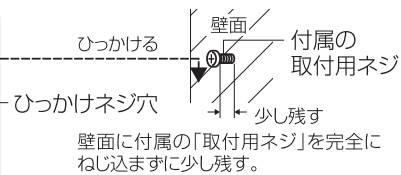
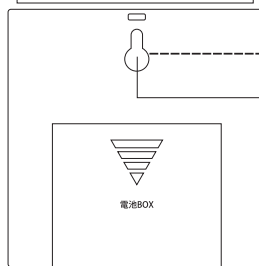

**ご注意** 金属面や金属製品の近くに取り付けると電波到達距離が短くなります。

### 台やテーブルに置いて

- 台やテーブルに置くだけでも使用できます。

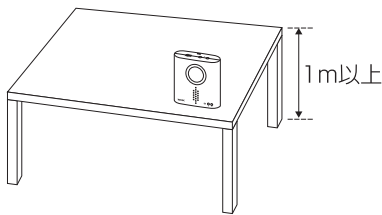

### 持ち歩いて

- 電池式ですので置く場所を変えたり、持ち歩くこともできます。
- 市販のネックストラップを使用して、首から下げて使用することもできます。

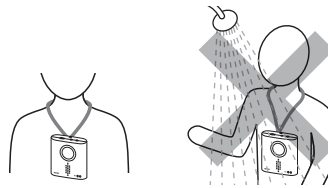

**ご注意** 首から下げたまま浴槽に入る、シャワーを浴びるなどはしないでください。

**ご注意** 金属製の台や机、床などに置くと電波到達距離が短くなります。

### 取り付けの際のご注意

- ① 取り付け位置はなるべく床面から1m以上の高さに設置してください。1m以下の場合には電波到達距離が短くなることがあります。
- ② 受信機は屋外の雨や水に濡れる場所では使用できません。
- ③ しっかりと固定してください。落下等でケガや破損の原因になります。落下による故障は保証期間内であっても対象外となります。
- ④ 塗装面やクロス面等に取り付ける場合、塗装のはがれやクロスの破れ等に充分ご注意ください。
- ⑤ 石こうボードには取り付けられない場合があります。
- ⑥ 本機の取り付けや取り外しの際に生じたクロスのはがれや両面テープの汚れなどにつきましては、当社は一切の責任を負いませんので予めご了承ください。

## 7.増設について ※Xシリーズ・XシリーズPREMIUMとの組み合わせでのご注意

別売のXPシリーズ・Xシリーズ・XシリーズPREMIUMのすべての送信機や受信機を増設することができます。

※中継機はXP2000のみご利用頂けます。X2000は使用できません。

※XPシリーズの送信機をXP200/XP300と組み合わせた場合、電波到達距離は屋外見通し150m/屋内見通し75mとなります。

※選曲音と曲数は組み合わせた各シリーズにより異なります。

- ① 送信機ごとに異なる音を鳴らす場合はXPシリーズで64個まで、Xシリーズ・XシリーズPREMIUMで16個まで可能です。
- ② 電波の届く範囲内であればどのシリーズでも無限に送信機・受信機を増設が可能です。
- ③ 一つの送信機に対して複数の受信機をほぼ同時に鳴らすこともできます。(電波の届く範囲内であれば無限に増設可能です)

### ■増設方法

送信機、受信機を増設する場合、すべての送信機・受信機のIDコードを同一の「記号番号」に設定してください。

### Xシリーズ・XシリーズPREMIUMとの組み合わせでのご注意

#### XPシリーズ送信機を、Xシリーズ・XシリーズPREMIUMの受信機と組み合わせた場合

選曲は16曲となります。「音の種類」はXシリーズ・XシリーズPREMIUMの取扱説明書をご確認ください。

電波到達距離は、屋外見通し100m/屋内見通し50mとなります。

#### XPシリーズ受信機を、Xシリーズ・XシリーズPREMIUMの送信機と組み合わせた場合

選曲は16曲となります。「音の種類」は64種類の中の1番～16番目までになります。

電波到達距離は、屋外見通し100m/屋内見通し50mとなります。

### ご注意

- ① 複数の送信機を使用する場合、受信機の音と光が止まるまでは、次に動作した送信機の電波を受信することはできません。
- ② 複数の送信機が同時に動作すると、電波干渉により受信機が動作しないことがあります。
- ③ 複数の受信機を至近距離に並べて使用すると、電波干渉により受信しないことがあります。

## 8.製品仕様

### ■人感センサー送信機(XP50A)

電源	DC4.5V:単4形アルカリ乾電池×3個(別売)、または専用ACアダプターX0505・X0505B(別売)
電池寿命	約2年(1日10回送信、20℃時)
電池切れ表示	送信ランプが赤点滅 ※送信ランプ切換スイッチがOFFでも点滅
電源スイッチ	あり
送信方法	センサーが反応すると送信
センサー	赤外線センサー
センサー感知範囲*	上下方向約15°/左右方向約20°(最小)~約100°(最大) レンズカバーで調整可能 ※高さ1.5m設置時
センサー感知距離*	屋内使用 約1m~約8mまで 弱=約1m~約3mまで/強=約3m~約8mまで 切換式 ※高さ1.5m設置時/気温20℃時 屋外使用 約5m~約8mまで 弱=約5m~約7mまで/強=約6m~約8mまで 切換式 ※高さ1.5m設置時/気温20℃時
センサー感知方向	180°/9段階可変
送信周波数	315MHz帯
電波到達距離	屋外見通し最大180m/屋内見通し最大90m ※Xシリーズ・XシリーズPREMIUMの受信機と組み合わせた場合は、屋外見通し最大100m/屋内見通し最大50m
送信ランプ	送信時に赤ランプが点灯(約4秒間) ON/OFF(切換式)
IDコード数	256通り:記号-番号スイッチで設定(送信機・受信機を同じIDコードに設定します)
選曲方法	選曲ボタンV(送り)、^ (戻り)を押し、受信機で確認しながら選曲
選曲可能数	チャイム・メロディ・音声・動物の鳴き声・アラーム・サイレン 64種類 ※Xシリーズ・XシリーズPREMIUMの受信機との組み合わせの場合は、16種類になります
使用エリア	屋内/屋外(切換式) 防塵形・防噴流形(IP55相当)で屋外の雨や水のかかる場所でも使用可能
使用温度範囲	-10℃~+40℃
外形寸法	本体:77(W)×83(H)×35(D)mm(取付・角度調整スタンド含む)
本体質量	約82g(電池を含まない)

\*センサー感知範囲と距離は設置する環境の変化や感知対象により変動します。

### ■受信チャイム(XP700)

電源	DC4.5V:単3形アルカリ乾電池3本(別売)、または専用ACアダプターX0505・X0505B(別売)
電池寿命	約6ヶ月(1日10回受信、20℃、受信表示 $\text{♪}$ (音と光)、音の種類1番(ピンポンA)時)
電池切れ表示	受信機電池切れランプが赤点滅 送信機電池切れランプが緑点滅
電源スイッチ	あり
受信周波数	315MHz帯:設定した同一IDコードのみ受信
受信可能距離	屋外見通し最大180m/屋内見通し最大90m ※Xシリーズ・XシリーズPREMIUMの送信機と組み合わせた場合は、屋外見通し最大100m/屋内見通し最大50m
受信ランプ	受信時に青ランプが点滅(音の長さに連動)
受信表示	$\text{♪}$ (音と光)/ $\text{♪}$ (音のみ)/ $\text{☀}$ (光のみ) 切換可能
IDコード数	256通り:記号-番号スイッチで設定(送信機・受信機を同じIDコードに設定します)
選曲方法	送信機の選曲ボタンV(送り)、^ (戻り)を押し選曲
音の種類	チャイム・メロディ・音声・動物の鳴き声・アラーム・サイレン 64種類 ※Xシリーズ・XシリーズPREMIUMの送信機と組み合わせた場合は64種類中の1~16番目まで
音量調節	音量ボタン $\text{◀}$ 大( $\blacktriangle$ )/小( $\blacktriangledown$ )8段階
音量可変範囲	45dB~90dB(約)/1m
使用エリア	屋内専用
使用温度範囲	-10℃~+45℃
外形寸法	90(W)×91(H)×32(D)mm
本体質量	約85g(電池を含まない)

\*製品の仕様は性能改善などの理由により変更される事がありますので、予めご了承ください。

安全に関して及び保証規定につきましては、パッケージ中折面をお読みください。