



安全上のご注意

必ずお守りください



●ご使用前に、この「安全上のご注意」をよくお読みのうえ、正しくお使いください。











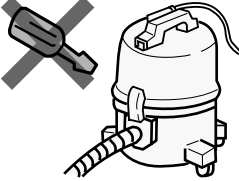

★ここに示した注記事項は

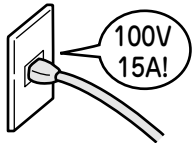
表示内容を無視して誤った使い方をしたときに生じる危害や損害の程度を、次の表示で区分し、説明しています。

 警告	この表示の欄は、「死亡または重傷などを負うことが想定される」内容です。
 注意	この表示の欄は、「傷害を負うことが想定されるか、または物的損害の発生が想定される」内容です。

絵表示の例

	「警告や注意を促す」内容のものです。
	してはいけない「禁止」内容のものです。
	必ず実行していただく「指示」内容のものです。

 警告	
<p> 分解禁止</p> <p>絶対に分解したり修理・改造しない</p> <ul style="list-style-type: none"> ● 火災・感電・けがの原因になります。 ● 修理はお買い上げの販売店、またはメーカー指定のお客様ご相談窓口にご相談ください。 	<p> 100V 15A以上</p> <p>定格15A以上・交流100Vのコンセントを単独で使う</p>  <ul style="list-style-type: none"> ● 他の器具と併用すると分岐コンセント部が異常発熱して発火することがあります。
<p> 電源プラグを抜く</p> <p>お手入れの際は必ず電源プラグをコンセントから抜く また、ぬれた手で抜き差ししない</p> <ul style="list-style-type: none"> ● 感電やけがをすることがあります。 	<p> 清掃</p> <p>電源プラグのほこりなどは定期的に乾いた布で拭きとる</p> <ul style="list-style-type: none"> ● プラグにほこりなどがたまると、湿気などで絶縁不良となり、火災の原因になります。 
<p> 禁止</p> <p>グラインダー・溶接機などから発生する火花を含む粉じん、火のついたたばこの吸い殻など高温のものを吸わせない</p> <ul style="list-style-type: none"> ● 爆発したり、火災の原因になります。 	<p> 禁止</p> <p>アルミニウム・マグネシウム・チタン・亜鉛や化学物質などの爆発性粉じん・ガス・蒸気を吸わせない また、近くや雰囲気中で使用しない</p> <ul style="list-style-type: none"> ● 爆発したり、火災の原因になります。 

警告



禁止

灯油・ガソリン・シンナー・塗料・溶剤・可燃性ガスなど引火性のものを吸わせない
また、近くや雰囲気の中で使用しない

- 爆発したり、火災の原因になります。



禁止

コードを傷つけたり、破損したり、加工したり、無理に曲げたり、ひっぱったり、ねじったり、たばねたりしない
また、重い物を載せたり、挟み込んだりしない

- コードが破損し、火災・感電の原因になります。



コードや電源プラグが傷んだり、コンセントの差し込みがゆるいときは使用しない

- 感電・ショート・発火の原因になります。

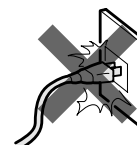

水ぬれ禁止

水・油・ぬれたごみを吸わせない
また、水・油などをかけない

- 爆発・火災・感電の原因になります。

屋外では使わない

- 絶縁劣化による感電・漏電火災の原因になります。

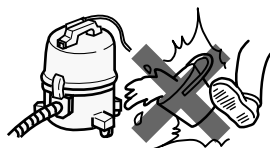

注意



電源プラグを抜く

使用時以外は、電源プラグをコンセントから抜く

- けがややけど、絶縁劣化による感電・漏電火災の原因になります。

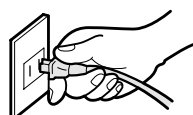

電源プラグを持つ

電源プラグを抜くときは、コードを持たずに必ず先端の電源プラグを持って引き抜く

- 感電やショートして発火することがあります。

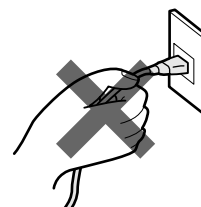

禁止

排気口をふさがない

- 火災の原因になります。

吸込口をふさいで長時間運転しない

- 過熱による本体の変形・発火の原因になります。

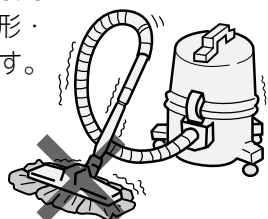

火気禁止

火気に近づけない

- 本体の変形によるショート・発火の原因になります。

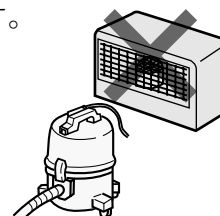

禁止

セメント粉・合成樹脂粉・トナーなど固化するものや、金属粉・カーボン粉など導電性の微粉、薬品などを吸わせない

- 感電・ショート・発火の原因になります。
- 直径10μm以下の微粒子を吸わせない
- 発火の原因になります。



カーボン粉・鉄粉・薬品・洗剤など



ガラス



押しピン・針・ひも

各部のなまえと使いかた

吸込力調節リング

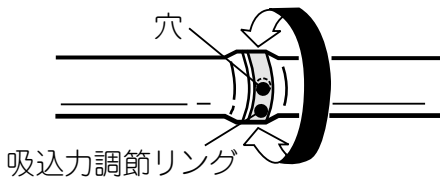

- 穴を開くと吸込力が弱くなります。カーテン・薄い敷物などのお掃除に使います。

スイッチ



- ON：モーターが回ります。
- OFF：モーターが止まります。

ご注意

- 電源プラグを差し込むときは必ずOFFの状態にしてください。

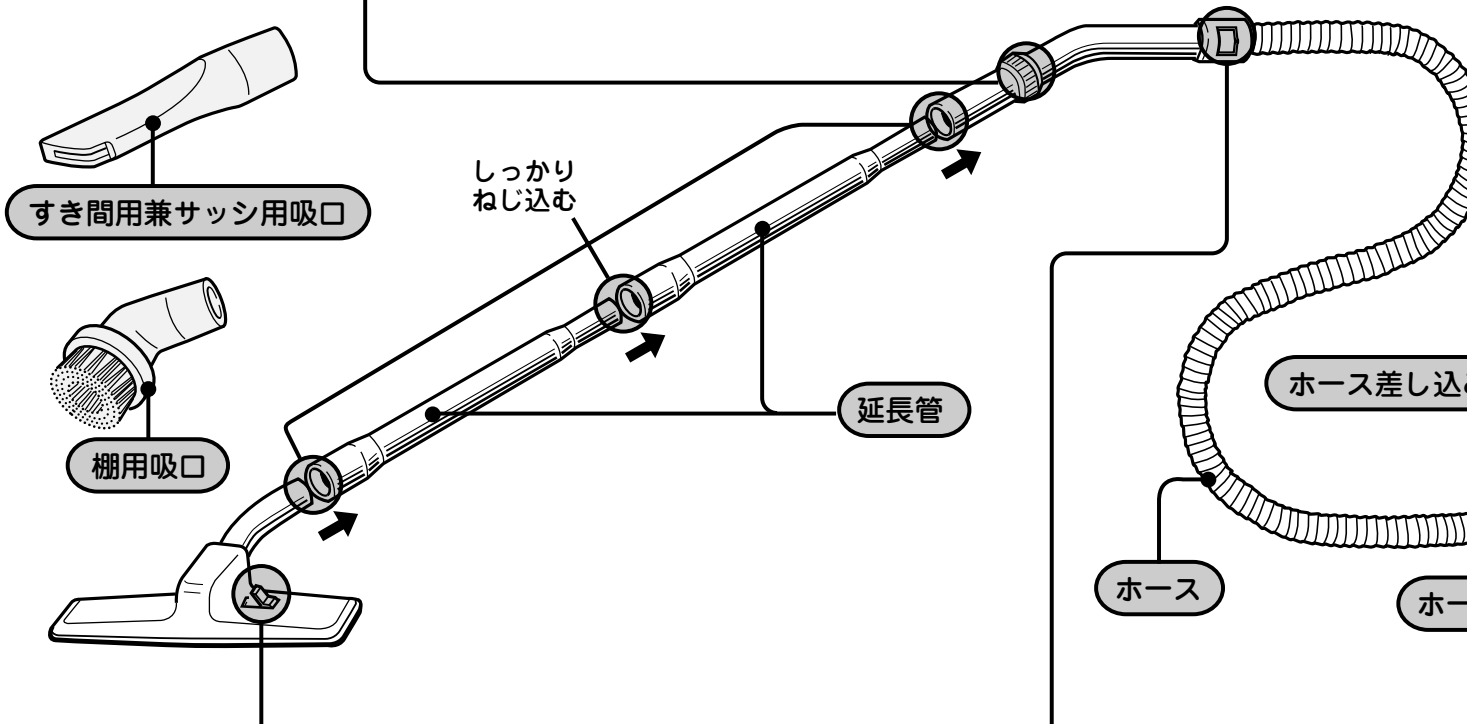

床用吸口

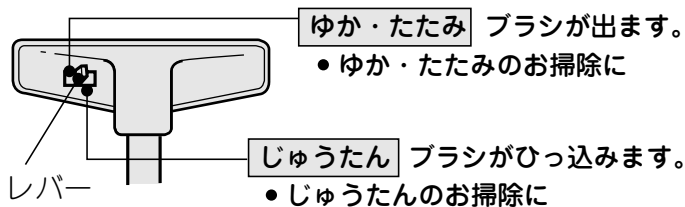

- 床の種類に合わせてレバーを切り換えてください。
- 吸口が吸いついて動きにくいときは、吸込力調節リングを用いるか、手もとを下げてお使いください。

ご注意

- ひのきなどの柔らかい床の場合、強く押しつけて掃除しないでください。床に傷をつけることがあります。

曲がりつぎて



- 万一ホースなどにごみが詰まったときは、曲がりつぎてをまいったごみを取り除いてください。
- ①ストッパーの穴に細いドライバーなどを差し込み、持ち上りにしてストッパーを矢印方向へ引き抜き、②曲がりつぎてを
- 組み立て時には、つぎてパッキンのリップを曲がりつぎてに入れて、組み立ててください。

お掃除するときは各部分を中央の図のように組み立てます。
 (☞のあとの数字は主な説明のあるページです)

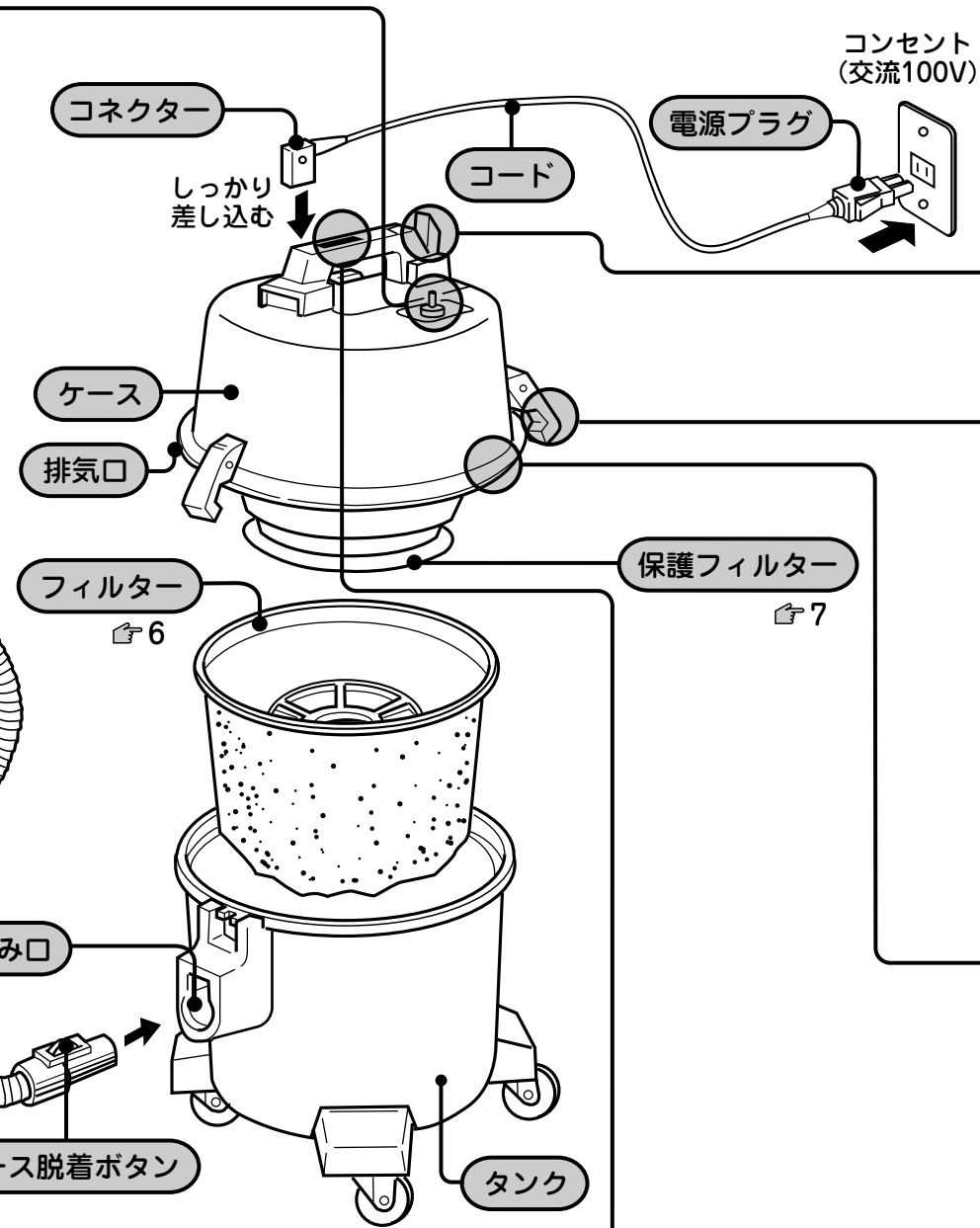

コードフック

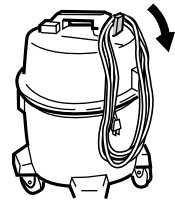

- コードフックを立ててコードを掛けて置くことができます。

クランプ

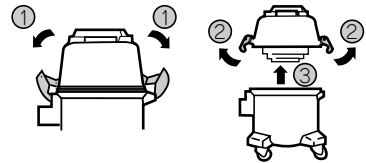

- クランプの上端を左右に引いてタンクを外します。



- セット時はクランプをクランプ受けに正しく掛けてください。

バイパス吸気口

- フィルターが目詰まりしたり、吸込口がふさがれた場合には、過熱防止のためにバイパスバルブが作動し、気流音が発生します。

ご注意

- フィルターが目詰まりしている場合はごみを捨ててください。☞ 6

ダストメーター

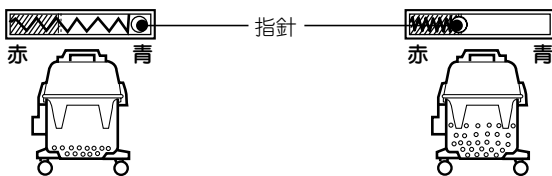

続けてご使用ください。 ごみを捨ててください。

- 指針が「赤」を指したとき、ごみを捨ててください。連続して使用するとモーター過熱や故障の原因になります。
- 床用吸口を床面から浮かして見てください。
- すき間用兼サッシ用吸口は先端を絞ってありますので、「赤」を指すことがあります。取り外して指針の位置を見てください。

保護装置

ダストメーター・バイパスバルブが作動したままお使いになると、モーターの過熱防止のため保護装置が働いて、本体の運転が自動的に停止することがあります。

〈処置のしかた〉

- 保護装置が働いたときは、
 - ①電源プラグをコンセントから抜く。
 - ②ごみを捨てる。☞ 6
 - ③約1時間待って使用する。

各部のなまえと使いかた

フィルターの使いかた

ごみの捨てかた

- 1 ケースを外し、ちり落としをする。
- 2 フィルターを取り出し、ごみを捨てる。
- 3 元のようにセットする。

フィルター
フィルターケース

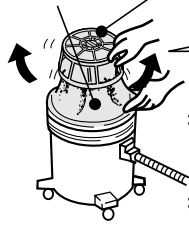

フィルターケースを前後左右に20回ほど振る。

- * 上下には振らないでください。
- * ホースをつけたまま振ってください。

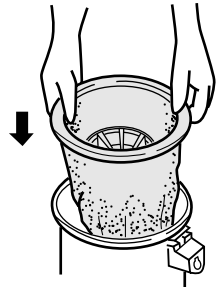

使用上のご注意

フィルターは必ず取り付けてください。

* フィルターの内側にごみが残っていないか確認してください。フィルターの内側にごみが残った状態で使用すると、ごみがモーターに入り故障の原因になります。

* 土ほこりは目詰まりしやすく、タンクがいっぱいにならなくても吸込力が弱くなることがあります。

お手入れ

警告



お手入れの際は必ず電源プラグをコンセントから抜く。また、ぬれた手で抜き差ししない。

- 感電やけがをすることがあります。

フィルター

ちり落としをしてごみを捨てたあとも吸込力が弱い場合は、ぬるま湯で手洗いしてください。

* 熱湯で洗ったり、火で乾かさなないでください。

- 1 パッキンをフィルターリングから外す。
- 2 手洗いしたあとよくすすいで陰干しにして完全に乾かす。
- 3 フィルターが破れていないか点検する。
- 4 パッキンの凹部とフィルターリングの凸部を合わせ元のようにセットする。

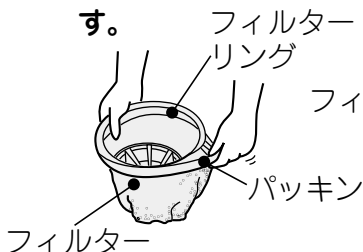

ご注意

- フィルターが破れた状態で使用すると、ごみがモーターに入り故障の原因になります。

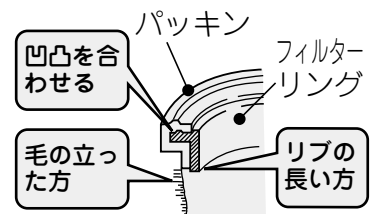

本体・付属品

汚れは、水または中性洗剤を含ませてよく絞った布でふいてください。

ご注意

- ベンジン、シンナーなどは、変色・変形などの原因になりますので使用しないでください。

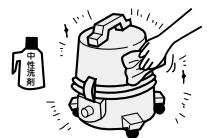

故障かなと思ったら

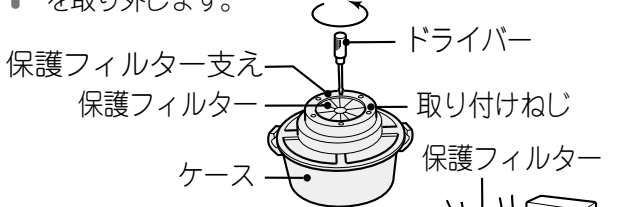
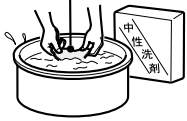
こんなときは	調べるところ	直しかた
吸込力が弱い	<ul style="list-style-type: none"> ●タンク内にごみがいっぱいになっていませんか。 	「フィルターの使用かた」➡6をご覧ください。ごみを捨ててください。
ごみを捨てても吸込力が弱い	<ul style="list-style-type: none"> ●フィルターが汚れていませんか。 	<p>「お手入れ」➡6をご覧ください。フィルターを洗ってください。</p> <p>保護フィルターを水洗いしてください。</p> <p>1 保護フィルター支えを取り外して、保護フィルターを取り外します。</p>  <p>2 軽くもみ洗いし、よくすすいでから完全に乾かして、元のようにセットします。</p> 
	<ul style="list-style-type: none"> ●保護フィルターにごみが詰まっていたり、ひどく汚れていませんか。 	<p>ごみを取り除いてください。</p> <p>ホースにごみが詰まっている場合は、「各部のなまえと使用かた」(曲がりつぎで)➡4をご覧ください。ごみを取り除いてください。</p>
	<ul style="list-style-type: none"> ●ホースや吸口にごみが詰まっていますか。 	<p>ごみを取り除いてください。</p> <p>ホースにごみが詰まっている場合は、「各部のなまえと使用かた」(曲がりつぎで)➡4をご覧ください。ごみを取り除いてください。</p>
モーターが回らない	<ul style="list-style-type: none"> ●電源プラグがコンセントにしっかり差し込まれていますか。 	電源プラグをコンセントにしっかり差し込んでください。
	<ul style="list-style-type: none"> ●保護装置が働いて運転が停止していませんか。 	電源プラグをコンセントから抜いて、ごみを捨てて約1時間後にご使用ください。➡6
	<ul style="list-style-type: none"> ●カーボンブラシの摩耗が原因の場合があります。このカーボンブラシは日立の特殊品ですから、交換はお買い上げの販売店にご用命ください。 	
排気や本体が熱くなる	<ul style="list-style-type: none"> ●空気の流れてモーターを冷却しているために、多少熱くなりますが異常ではありません。 	

アフターサービス (よくお読みください)

- アフターサービスについてご不明の場合、その他お困りの場合は、お買い上げの販売店がご相談窓口（☞ 9）にお問い合わせください。

部品の保有期間について

当社はこの掃除機の補修用性能部品を製造打ち切り後6年間保有しています。

- 補修用性能部品とは、その製品の機能を維持するために必要な部品です。

修理を依頼されるときは

- 「故障かなと思ったら」☞ 7に従って調べていただき、なお異常のあるときは、ご使用を中止し、必ず電源プラグを抜いてから、お買い上げの販売店にご連絡ください。

ご連絡していただきたい内容

品名	電気掃除機
形名	CV-95H2
お買い上げ日	年 月 日
故障の状況	できるだけ具体的に
ご住所	付近の目印なども併せてお知らせください。
お名前	
電話番号	
訪問ご希望日	

修理料金の仕組み

修理料金＝技術料＋部品代＋出張料などで構成されています。

技術料	診断、部品交換、調整、修理完了時の点検などの作業にかかる費用です。技術者の人件費、技術教育費、測定機器などの設備費、一般管理費などが含まれます。
部品代	修理に使用した部品代金です。そのほか修理に付帯する部材などを含む場合もあります。
出張料	製品のある場所へ技術者を派遣する場合の費用です。別途、駐車料金をいただく場合があります。

愛情点検

長年ご使用の掃除機の点検を！



ご使用の際、このような症状はありませんか？

- スイッチを入れても、運転しない
- 電源プラグやコードを動かすと、通電したりしなかったりする
- 運転中、時々止まる
- 運転中、異常な音がする
- 本体が変形したり、異常に熱い
- ホースが破れている
- こげくさい“におい”がする
- その他の異常がある

ご使用中止

事故防止のため、すぐにスイッチを切り、電源プラグを抜いて、販売店へ点検・修理を依頼してください。

家電品ご相談窓口

日立家電品についてのご相談や修理はお買い上げの販売店へ

なお、転居されたり、贈り物でいただいたものの修理などで、ご不明な点は下記窓口にご相談ください。
※下記窓口の内容は、予告なく変更させていただく場合がございます。

ホームページに「よくあるご質問」について記載しておりますので、ご活用ください。
http://kadenfan.hitachi.co.jp/q_a/index.html

**商品情報やお取り扱いについてのご相談は
お客様相談センターへ**
TEL 0120-3121-11
FAX 0120-3121-34

(受付時間)9:00～17:30(月～土)、9:00～17:00(日・祝日)
年末年始は休ませていただきます。
携帯電話、PHSからもご利用できます。

**修理に関するご相談は
エコセンターへ**
TEL 0120-3121-68
FAX 0120-3121-87

(受付時間)9:00～19:00(月～土)、9:00～17:30(日・祝日)
携帯電話、PHSからもご利用できます。

- 「持込修理」および「部品購入」については、上記サービス窓口にて各地区のサービスセンターをご紹介させていただきます。
- ご相談、ご依頼いただいた内容によっては弊社のグループ会社に個人情報を提供し対応させていただくことがあります。
- 修理をご依頼いただいたお客様へ、アフターサービスに関するアンケートハガキを送付させていただくことがあります。

産業機器製品ご相談窓口

日立産機システムでは、つぎのサービスステーションを中心に、ゆき届いた保守・サービス活動を行っています。

ゆき届いたサービスネットワーク

株式会社日立産機システム (本社) 〒101-0022 東京都千代田区神田練馬町3番地AKSビル (03)4345-6000

北海道 北海道サービスステーション 〒063-0814 札幌市西区琴似四条1-1-30 (011)611-4151 FAX(011)642-2740			
東北 秋田サービスステーション 〒011-0951 秋田市土崎港相染町字沖谷地158-2 (018)846-9933 FAX(018)846-9937	福島サービスステーション 〒963-8041 郡山市富田町字町西32-2 (024)961-0500 FAX(024)961-0502	東北サービスステーション 〒985-0843 多賀城市明月2-3-2 (022)364-4121 FAX(022)364-4126	八戸サービスステーション 〒031-0071 八戸市沼館1-13-96 (0178)41-2711 FAX(0178)41-2718
関東甲越 新潟サービスステーション 〒950-0892 新潟市東区寺山2-1-5 (025)274-6914 FAX(025)274-6910	高崎サービスステーション 〒370-1201 高崎市倉賀野町2458-10 (027)377-9902 FAX(027)347-7863	栃木サービスステーション 〒323-0808 小山市出井1201-4 小山第3工業団地内 (0285)25-3536 FAX(0285)25-1438	筑波サービスステーション 〒300-0038 土浦市大町13-17 (029)826-5851 FAX(029)826-5861
茨城サービスステーション 〒312-0063 ひたちなか市田彦字二本松1646-2 (029)273-7424 FAX(029)273-7354	甲信サービスステーション 〒392-0012 長野県諏訪市大字四賀2408-2 (0266)56-6222 FAX(0266)56-6625	埼玉サービスステーション 〒363-0002 桶川市赤堀1-35 (048)728-8521 FAX(048)728-8531	横浜サービスステーション 〒223-0057 横浜市港北区新羽町760-1 (045)540-2731 FAX(045)546-5101
首都圏 東京中央サービスステーション 〒135-8422 東京都江東区福住1-13-12 (03)5245-0358 FAX(03)5245-0522	西東京サービスステーション 〒192-0033 八王子市高倉町21-7 (042)660-1078 FAX(042)648-5099	静岡サービスステーション 〒417-0034 富士市津田261-18 (0545)55-3260 FAX(0545)55-3265	
北陸 北陸サービスステーション 〒939-8521 富山県富山市新根塚町1-4-43 (076)420-5711 FAX(076)420-6070			
中部 中部サービスステーション 〒456-8544 愛知県名古屋市中区熱田区桜田町16-17 (052)884-5812 FAX(052)884-5817			
近畿 滋賀サービスステーション 〒521-1341 近江八幡市安土町上豊浦950-1 (0748)46-6606 FAX(0748)46-6616	京都サービスステーション 〒601-8141 京都市南区上鳥羽卯ノ花62 (075)661-1081 FAX(075)661-1091	大阪サービスステーション 〒660-0806 兵庫県尼崎市金楽寺町1-2-1 (06)4868-1201 FAX(06)4868-1233	神戸サービスステーション 〒652-0882 神戸市兵庫区芦原通4-2-34 (078)681-3811 FAX(078)681-6852
姫路サービスステーション 〒672-8078 姫路市飾磨区英賀東浜甲1958-9 (0792)34-9571 FAX(0792)34-9573			
中国 岡山サービスステーション 〒702-8022 岡山市南区福成2-15-26 (086)263-3022 FAX(086)263-7285	中国サービスステーション 〒735-0029 広島県安芸郡府中町茂陰1-9-20 (082)282-8111 FAX(082)286-4037	山口サービスステーション 〒747-0822 防府市勝間3-9-17 (0835)23-7705 FAX(0835)23-7706	山陰サービスステーション 〒692-0000 島根県安来市西恵乃島町837-53 (0854)22-5552 FAX(0854)23-2673
四国 四国サービスステーション 〒761-8012 香川県高松市香西本町142-5 (087)882-1212 FAX(087)881-0080			
九州 北九州サービスステーション 〒803-0801 北九州市小倉北区西港町92-12 (093)582-1175 FAX(093)582-5148	九州サービスステーション 〒812-0051 福岡市東区箱崎ふ頭5-9-26 (092)651-0131 FAX(092)651-0136	南九州サービスステーション 〒891-0113 鹿児島市東谷山7-1-3 (099)260-2818 FAX(099)269-7232	

別売り部品

日立掃除機の販売店でお求めください。

衣服用吸口・G33

希望小売価格 500円(税別)

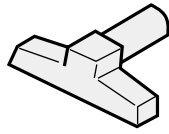

15mコード

希望小売価格 3,300円(税別)

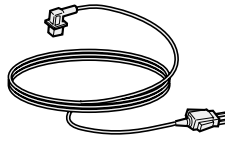

20mコード

希望小売価格 4,300円(税別)

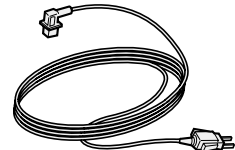

- 上記希望小売価格は、価格改正に伴い変更する場合があります。

仕様

この製品は日本国内用です。電源電圧や電源周波数の異なる海外では使用できません。
また、アフターサービスもできません。

電 源	100V 50-60Hz共用	コードの長さ	8m
消 費 電 力	1,050W	本 体 寸 法	長さ330mm×幅283mm×高さ416mm
吸 込 仕 事 率	360W	質 量	7.8kg (標準付属品を含む)
運 転 音	62dB	標準付属品	コード(1本)、ホース(1本)、 延長管(2本)、床用吸口(1個)
集じん容積	7L	付属応用部品	すき間用兼サッシ用吸口(1個)、 棚用吸口(1個)

お客様メモ

後日のために記入しておいてください。

サービスを依頼される
とき、お役に立ちます。

ご購入店名 _____ 電話 _____

ご購入年月日 _____ 年 _____ 月 _____ 日

◎日立アプライアンス株式会社

〒105-8410 東京都港区西新橋2-15-12
電話 (03)3502-2111