

スーパーラダー SL

取扱説明書

4 任意の高さで使用する場合

- 警告** ◆引き伸ばしたステップのロックを確実に行う。
◆はしごが縮んで転落、転倒するおそれがあります。

- 必ず最上段ステップから1段づつロックを確実に確認しながら上に引き伸ばします。
- 希望の高さになった所で伸ばした下の段の(図-3)矢印ロックレバーがロックされていることを確認してください。
- ロックが確実に行われていなければ、非常に危険です。
①からやり直してください。

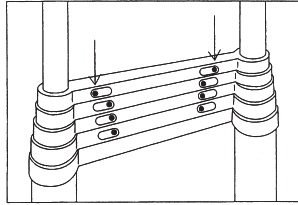

【図-3】

5 任意の高さから縮める場合

- 片足を最下段ステップに乗せ、片手ではしごパイプを持ちもう片方の手で、伸ばしている下の段のステップから一段一段スライドピンを片方ずつロック解除を行って最上段までゆっくりと縮めてください。

6 伸縮脚の使用法

(両脚・片脚伸縮の場合)

伸縮脚を伸ばす方法

- はしごを収納した状態から片手ではしご本体をしっかり支え、レバーを下げ高さを調整します。伸縮脚を伸ばした際、必ずロックが効いているか確認してから使用してください。

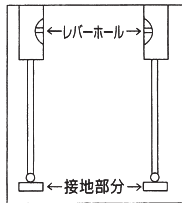

伸縮脚を縮める方法

- はしごを収納した状態から片手ではしごをしっかり支え、片手ではしご本体最下部にあるレバーホール(図参照)内の伸縮脚レバーを下方向に押し下げると同時に伸縮脚が縮まります。
- 注) 伸縮脚を縮める操作の中で伸縮脚レバーを下方向に押し下げた際、伸縮脚・レバーホール等に手や指をはさまれないよう十分注意してください。
- 注) 伸縮脚・伸縮調整部分に油やごみ等が付着するとロックが効かなくなる場合があります。

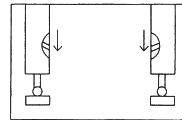

7 はしごの昇り降り

- 伸ばした立てかけはしごは本体側面にある使用角度表示を用い75度の角度で立てかけます。
- 地面・床・立てかける壁等が滑りやすい所では、別の人がはしごを支え昇降してください。

8 点検整備方法

- 警告** ◆異常のあるはしごを使用すると落下事故を招く結果となります。
◆使用前の点検時に異常を発見した時は使用しないでください。

使用前点検

- 広い場所ですべての段を引き出し、ロックレバー、伸縮脚等が正確に作動しているか確認します。
- ステップ、はしごパイプ等にひび割れ、ゆがみ、折れ曲がりがないか確認します。
- 接地部分のゴム類の破損、脱落がないか確認します。
- 本体に貼付したラベルが汚れたり、はがれたりしていないか確認します。

使用后点検

- 中性洗剤を少量といた水に雑巾をつけ、固くしぼってからはしごパイプ、ステップの汚れを落としてください。
注) はしごパイプについた泥、ペイント等はしっかりと落としてください。
●パイプ伸縮部分に注油してください。(スプレー式潤滑剤同等品)

長時間使用しない場合の保存

- ①全段のはしごパイプ伸縮部分に十分注油してください。
- ②風通しの良い、湿度の少ない所に保管してください。
- ③直射日光は避けてください。
- ④小さな子供の手のとどかない所に保管してください。

9 オプション・特注商品のご案内

当社では下記のような豊富なオプション・特注商品の取り揃えしております。

指詰め防止カラー／ゴム カラー ゴム 全機種対応	滑り止めフック 全機種対応
横滑り防止用留丸 全機種対応	ボールグリップ ●Φ200以上 ●Φ200以下 2種類あります

★他、手摺り全機種対応(タイプ別)

特注商品

- 7m伸縮はしご
- 1本足伸縮はしご
- ロフト用伸縮はしご
- 吊り下げ用伸縮はしご

その他、別注商品・加工商品等も承っておりますので、お気軽にご相談ください。

スーパーラダーは**立てかけはしご**です。つり下げや水平架ていでは使用不可!

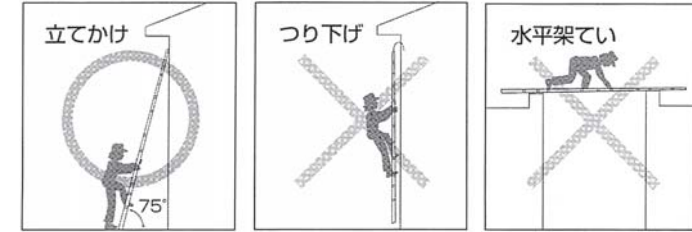

使用可

使用不可

使用不可

全機種
許容重量
100kgf

この取扱説明書は、必要なときにすぐに取り出して読めるよう、できる限り身近に保管してください。この説明書をよく読んで理解してから製品を使用してください。

警告シンボルについて

この取扱説明書と、はしごに貼付されている警告ラベルには危険を明確にするために警告シンボルとともに「危険の大きさを表す単語(シグナルワード)」を使っています。シグナル・ワードの種類により危険の大きさや内容が異なります。



警告

この表示を無視して誤った使い方をすると、人が死亡又は重症を負う可能性が想定される内容を示します。



注意

人が障害を負う可能性及び物的損害の発生が想定される内容を示します。



禁止

行為を強制したり、指示したりする内容を告げるものです。

製造元 **特殊梯子製作所株式会社**

U R L : <http://www.super-ladder.co.jp>
〒652-0866 神戸市兵庫区遠矢浜町4番13号
TEL 078-652-0818 FAX 078-652-0825

※商品の仕様およびデザイン等は、改善のため予告なく変更する場合があります。

保管用

ご使用前に必ず お読みください!

警告

- この製品は、壁面に立てかけて使うように作られており、それ以外の方法では使用できません。
- 転落の恐れがあるので、水平架ていでの使用はしないでください。
- 転落の恐れがあるので、途中段や最下段より伸ばさないでください。
- 折れて転落する恐れがあるので、壁の角などの鋭い部分に直接立てかけないでください。
- はしご昇降中に、ロックレバーに手を触れないでください。
- 転倒の恐れがあるので、はしごの足元が不安定な所では使用しないでください。
- はしご昇降を目的とするもので、はしご上で作業するための作業足場ではありません。
- はしご使用時には、ヘルメット（安全帽）安全帯等所定の装備を着用してください。
- 高所への昇降は、はしごの重心が高くなり転落の恐れがあるので、必ずもう一人がはしごを支え持ってください。
- 転倒転落の恐れがあるので、昇降時に左右に身を乗り出さないでください。
- この製品の定員・最大荷重は、それぞれ1名・100kgfです。この範囲を超えないように使用してください。
- このはしごは、取扱説明を読んで熟知された方以外は使用しないでください。
- 使用前点検及び使用後整備は必ず行ってください。
- 開封時、パイプを伸ばすと、油が付いていることがありますのでお気をつけください。

注意

- 長時間立てかけた状態で放置しないでください。
- 小さなお子さまの手の届かない所に保管してください。
- 使用後は、風通しがよく湿気が少なく直射日光のあたらない場所に保管してください。
- はしご運搬時には、最上段を必ず上にして持ち運んでください。
- はしごを水中で使用しないでください。
- 床などを汚す恐れがありますので使用前に脚元から油がもれていないか確認して使用して下さい。

禁止

- 自分で分解、修理をしないでください。
- 自分で改造、社外品の取付けはしないでください。

1 製品の概要

1) 製品 スーパーラダー

型 式	SL-400	SL-440	SL-450	SL-500	SL-600	SL-700
本体重量 kg	12	14	14.0	16.5	21	27
高さcm h~H	86~416	89~455	100~474	92~522	100~608	106~717
外寸cm w~W	45~47.5	45~47	45~48.5	45~49	45~50.6	45.6~53.1
内寸cm i~I	37~33	37~32.5	37~32.5	37~31.5	37~30	39.4~31.9
a-b mm	100~72	95~72	95~72	95~72	100~72	106~72
許容荷重 kg	100					

2) 性能

SL-400(ゴム脚付)・SL-440(自在脚付)・SL-600(自在脚付)
SL-450(両脚伸縮脚付)・SL-500(自在脚付)・SL-700(自在脚付)

- はしごパイプ アルミニウム合金
- ステップ アルミニウム合金
- ロックレバー 鉄
- 伸縮脚 鉄

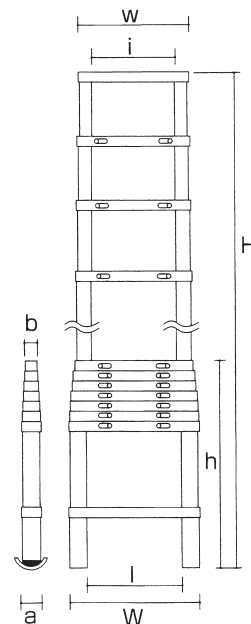

3) 各部名称

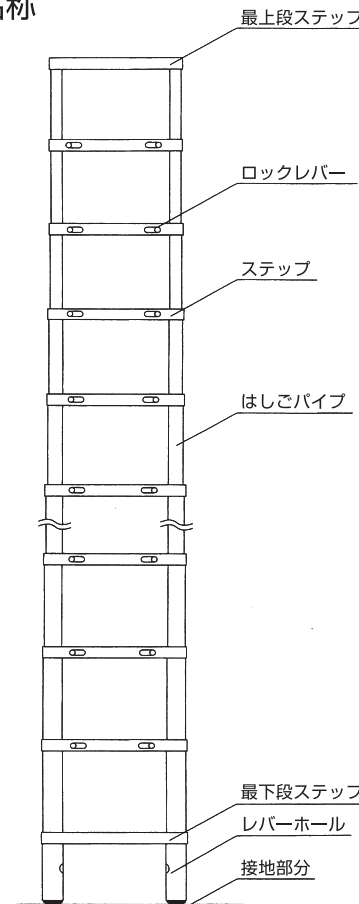

横面

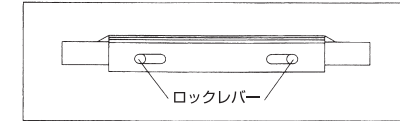

2 はしごを全段伸ばす方法

警告

- ◆全てのステップのロックを確実に行う。
- ◆はしごが縮んで転落、転倒する恐れがあります。

- ①最下段ステップに片足を乗せ、最上段より一段一段引き伸ばします。その際に、ステップ横面の2ヶ所あるロックレバー(図-1参照)が

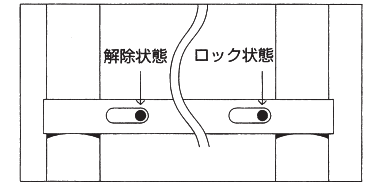

【図-1】

『カチッ』という音と共に、左右2ヶ所がそれぞれ外側にロックされていることを確認します。全段伸ばした後、再度ロックレバーがロック状態になっているか確認してください。確認時にロックされていない箇所があれば上記手順に従ってやり直してください。

3 はしごを縮める方法

基本的な縮め方

警告

- ◆指や腕をはさむ恐れがあります。ロックレバーは、はしごを倒してから解除してください。

一人で縮める方法

- ①はしごを安定させながらゆっくりと倒します。
- ②はしごの先端を壁など固定物に当てます。
- ③はしごパイプの最下段を腰にあてがいます。
- ④一段一段片方ずつロックレバーを内側にスライドさせ前進します。

二人で縮める方法

- ①一人がはしごの下部をしっかりと固定し、もう一人がステップとパイプを持ち、安定させながらゆっくりと倒します。
- ②はしごの先端を壁など固定物に当てます。
- ③はしごパイプの最下段を腰にあてがいます。
- ④一段一段片方ずつロックレバーを内側にスライドさせ前進します。

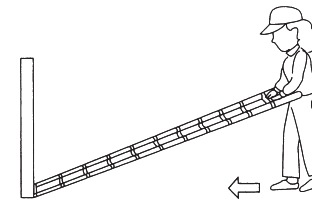

基本的な縮め方が出来ない場合

警告

- ◆指や腕をはさむ恐れがあります。
- ◆はしごが縮んで転落、転倒する恐れがあります。

一人で縮める方法

- ①立てかけた状態から最下段ステップに片足を乗せ、はしごを安定させます。
- ②片手ではしごパイプをしっかり持ち、ロックレバーを片方ずつ内側にスライドさせロック解除していきます。その際ははしご本体の重量が掛かり縮んでくるので必ず指詰めに注意してゆっくり操作してください。

二人で縮める方法

- ①立てかけた状態から一人が両手ではしごパイプをしっかり持ち安定させます。(図-2参照)
- ②もう一人がロックレバーを片方ずつ内側にスライドさせロック解除していきます。その際ははしご本体の重量が掛かり縮んでくるので必ず指詰めに注意して、ゆっくり操作してください。



【図-2】

注) はしごを収納する際勢いよく落とすと、ステップに負担が掛かり破損・変形等につながります。(クレーム対象になりません)
注) はしごを収納する場合は、必ず最下段ステップ上段から一段ずつロックを解除し収納してください。途中段からロック解除するとパイプ・ステップ等に負担が掛かり破損・変形等につながります。