

# EA922CT-1A [センサー式]アルコール手指消毒液

## 各部の名称とはたらき

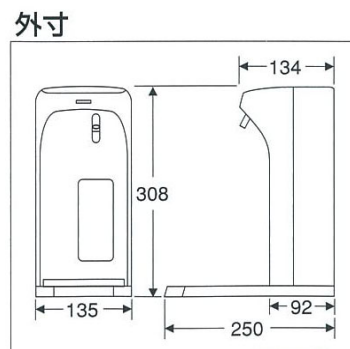
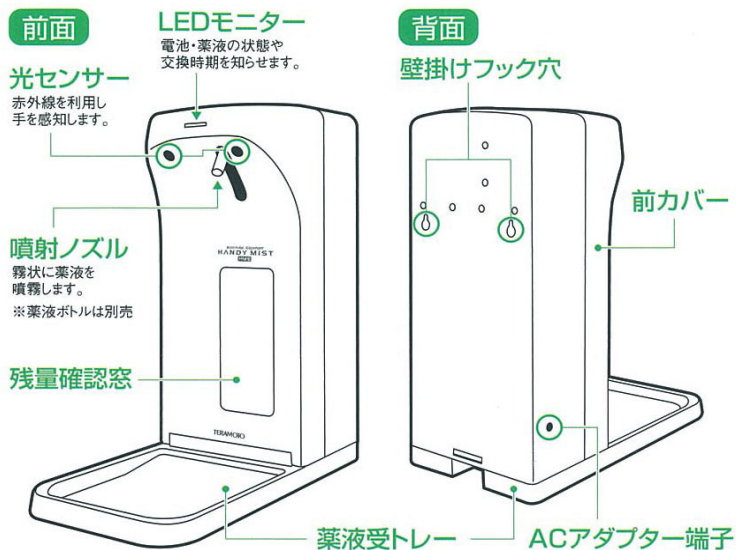

## 使用方法

- 1 噴射ノズルに手のひらを近づけると、光センサーが感知し、一定量の薬液が吐出・噴射されます。

※この時、液がでない時は手を少し上下に動かしてください。



- 2 薬液が**自動停止**するまで、手のひらで受けてください。



- 3 薬液が手・指・爪全体に行き渡るように、両手で軽くもみ自然乾燥させてください。

※本体の上で、この作業を行わないでください。  
また、本体上部に「薬液」や「水」などが、掛からないようにご使用ください。基板が濡れ回路がショートする恐れがあります。



## 使用前の準備

- ① 付属の「薬液受トレイ」にある「つめ」を「本体」底面の「差込み口」にしっかり差込みます。

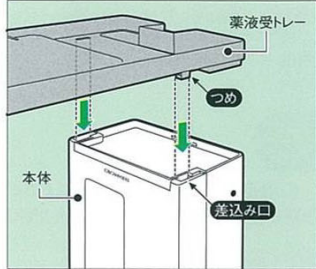

- ・「薬液受トレイ」を使用しない場合は、③からご覧ください。
- ・「薬液受トレイ」の着脱は「薬液ボトル」を外した状態で行ってください。

- ② その状態で下図のように、カチッと音がするまで、矢印の方向にスライドさせてください。

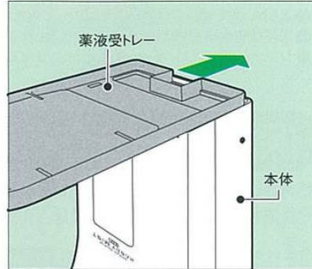

- ③ 「本体」の上部を押しながら、「前カバー」を開けます。

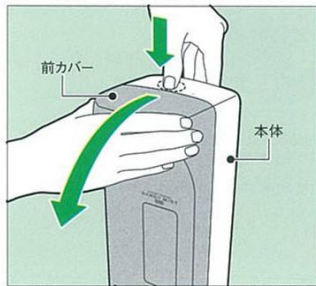

- ④ 推奨の「薬液ボトル」(別売)を下図のようにセットします。



- ⑤ 下図のようにアルカリ乾電池(単2×2本)を正しくセットします。

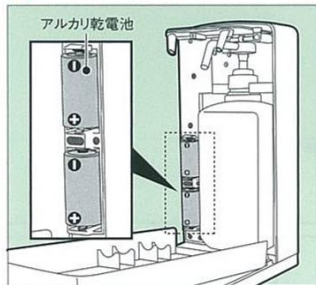

- ⑥ 「前カバー」の穴に「噴射ノズル」を合わせ、しっかりと閉めれば準備完了です。

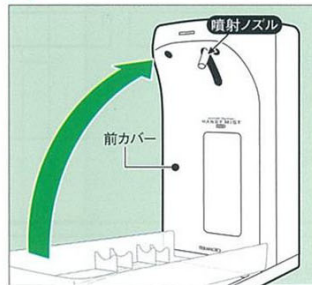

※「前カバー」を閉めると電源が入ります。

## 薬液受トレイの外し方

- ① 「薬液受トレイ」の「つめ」を押しながら、
- ② 「薬液受トレイ」をスライドさせてください。

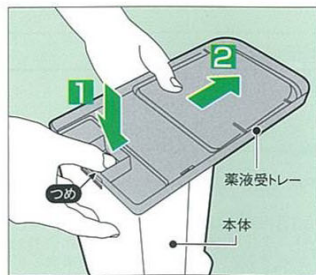

## 乾電池の装着について

- 付属の乾電池は動作確認をさせていただきものであり、保証対象外とさせていただきます。
- 最良の状態でお使いいただくために、新しいアルカリ乾電池(単2×2本)をご使用ください。
- ハンディミスト共通ACアダプター(別売)をご使用の際は、液漏れをおこす場合がありますので、乾電池は取り外してください。