

EA934WL-2ディスペンサー取扱説明書

Ver1.0

このたびは当商品をお買い上げ頂き誠にありがとうございます。
ご使用に際しましては取扱説明書をよくお読み頂きますようお願いいたします。

◆セット方法

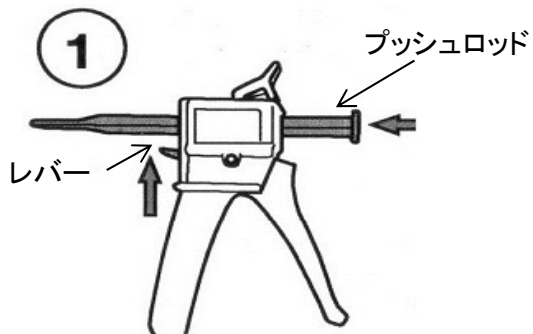

1. レバーを上押し、プッシュロッドを入れてください。

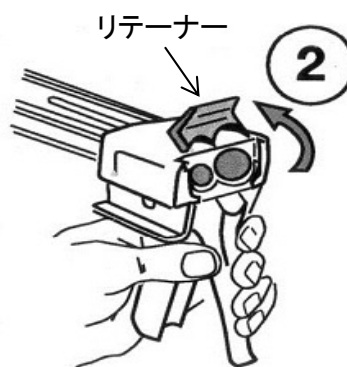

2. リテーナーを上げてください。

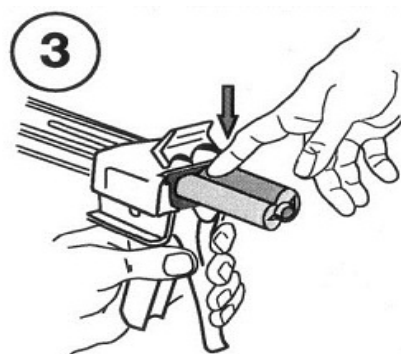

3. 接着剤の太い方を右側にし溝に入れてください。

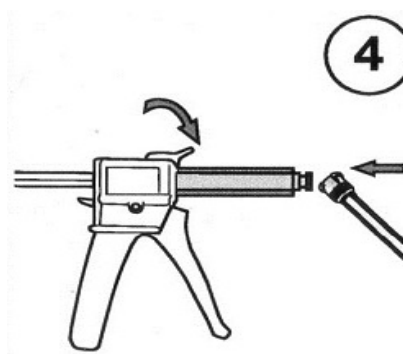

4. リテーナーを下げてください。

◆接着剤の交換

1. レバーを上上げます。
2. プッシュロッドの穴に指を入れ止まるまで引いてください。
3. リテーナーを上げ接着剤を外します。

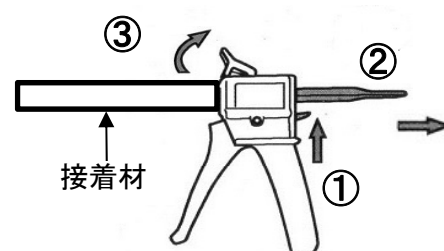

◆使用方法

1. 接着剤(EA934WL)にノズル(EA934WL-1)を付ける前にディスペンサーに接着剤を付けてください。
 2. キャップを外し、トリガーを引きます。
- (注) 二液が均等に出ることを確認してください。



(注) キャップの外し方

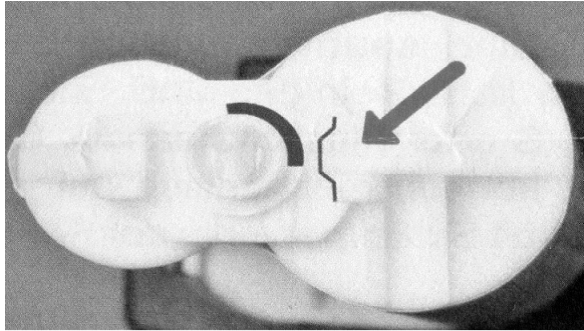

図のように接着剤を持ち、キャップを、反時計方向に90度回し、左側に倒すと外れます。

3. ノズルの切欠きを太いピストンに付いている側にして、接着剤をはめ右側に90°回して下さい。

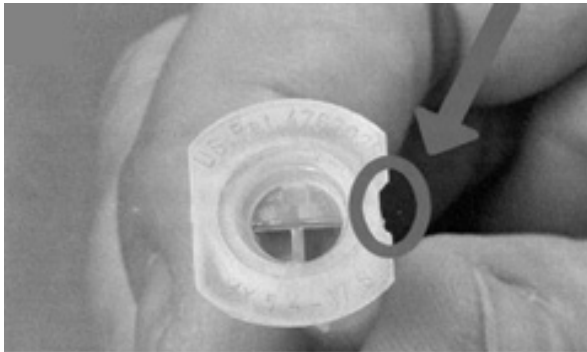

4. トリガーを握り、任意の場所に使用して下さい。

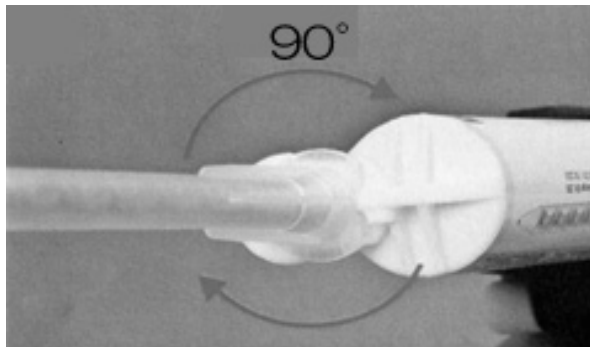

5. 使い終わったら、逆の手順でノズルを外して下さい。
ミキシングノズルは使い切りタイプで、再利用はできません。



- 改造はしないでください。
- 本機の寿命を著しく損ねる場合があります。
 - ご使用者が怪我をする場合があります。
 - 作業行程に支障を来たす場合があります。