

マルチタイマ短時間タイプ(0.1s-10min)  
プラグイン端子 限時接点4c

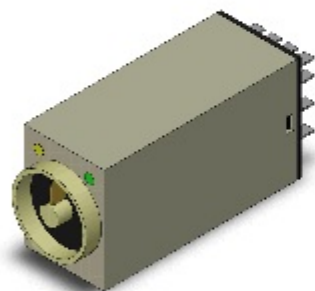

CGIによるイメージ [3D-CAD]

[定格仕様](#)
[外形図](#)
[内部接続図](#)
[レンジと時間設定範囲](#)
[動作チャート](#)
[電氣的寿命曲線](#)

情報更新：2014/09/12

### 定格

定格電源電圧	AC200~230V 50/60 Hz
許容電圧変動範囲	定格電源電圧の85~110%
消費電力(リレーON時)	約2.2VA / 1.8W (AC230V 60Hz時)
消費電力(リレーOFF時)	約1.5VA / 1.1W (AC230V 60Hz時)
復帰電圧	定格電源電圧の10%以下
時間レンジ数	4
設定時間範囲(各レンジ)	0.1s~1s / 1s~10s / 0.1min~1min / 1min~10min
動作モード	オンディレー、インターバル、フリッカオフスタート、フリッカオンスタート、パルス動作(動作モードをインターバルに設定、結線設定により可能)
制御出力(種類)	限時リレー 4c
制御出力(接点出力)	開閉容量(抵抗負荷(cosφ=1)): AC250V 3A 最小適用負荷: DC1V 1mA(P水準、参考値)
周囲温度範囲	使用時: -10~50℃ 保存時: -25~65℃ (ただし、氷結、結露しないこと)
周囲湿度範囲	使用時: 35~85% RH (ただし、氷結、結露しないこと)

## 性能

動作時間のばらつき	±1%以下(最大目盛りに対する割合) (1sレンジでは±1%±10ms以下)
セット誤差	-10~10% ±50ms以下(最大目盛りに対する割合)
復帰時間	0.1s以下(途中復帰を含む)
電圧の影響	±2%(最大目盛りに対する割合)以下
温度の影響	±2%(最大目盛りに対する割合)以下
絶縁抵抗	100MΩ(DC500Vメガにて)
耐電圧	導電部端子と露出した非充電金属部間: AC2000V 50/60Hz 1 min(ただし端子ねじ部は除く) 制御出力と操作回路間: AC2000V 50/60Hz 1 min 異極接点間: AC1500V 50/60Hz 1 min 非連続接点間: AC1000V 50/60Hz 1 min
インパルス電圧	電源端子間: 3kV 導電部端子と露出した非充電金属部間: 4.5kV
耐ノイズ	ノイズシミュレータによる方形波ノイズ(パルス幅 100ns/1μs立ち上がり1ns) ±1.5kV
静電気耐力	4kV(誤動作) 8kV(破壊)
耐振動(耐久)	10~55Hz 片振幅 0.75mm 3方向 各1h
耐振動(誤動作)	10~55Hz 片振幅 0.5mm 3方向 各10min
耐衝撃(耐久)	1000m/s**2、6方向 各3回
耐衝撃(誤動作)	100m/s**2、6方向 各3回
機械的寿命(リレー出力)	1000万回以上(無負荷、開閉ひん度1800回/h)
電氣的寿命(リレー出力)	20万回以上(AC250V、3A、抵抗負荷、開閉ひん度1800回/h)
保護構造(IEC60529(JEM))	IP40
外部接続方法	プラグイン端子
ケース色	マンセル 5Y7/1(ライトグレー)
質量(本体)	約50g

定格/仕様

外形図

内部接続図

レンジと時間設定範囲

動作チャート

電氣的寿命曲線

情報更新：2014/09/12

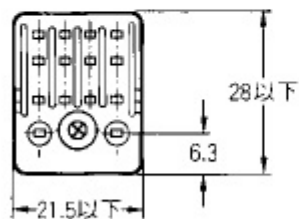
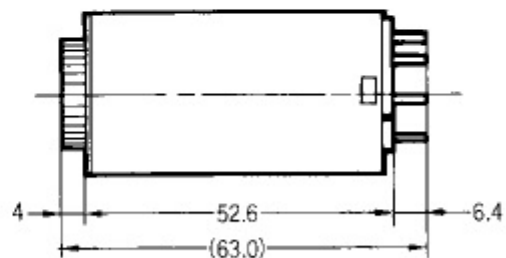
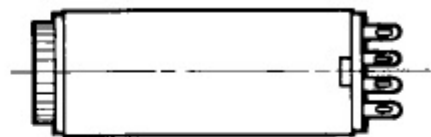

情報更新：2014/09/12

情報更新：2014/09/12

●形H3YN-4/-41

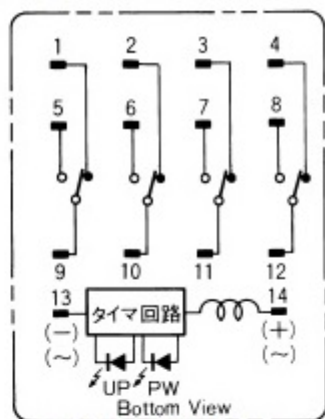

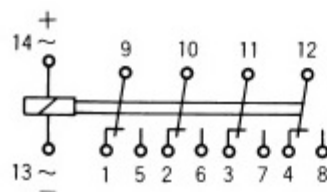

(BOTTOM VIEW)



(DIN表示)

情報更新：2014/09/12

情報更新：2014/09/12

形式	時間レンジ	セット時間範囲	設定方法
形H3YN-2 形H3YN-4	1s *	0.1~1s	
	10s	1~10s	
	1min	0.1~1min	
	10min	1~10min	

注. 時間レンジの切替は、切替スイッチの上部2個にて行います。

\* 出荷時の設定。

情報更新：2014/09/12

オンデレール

基本動作

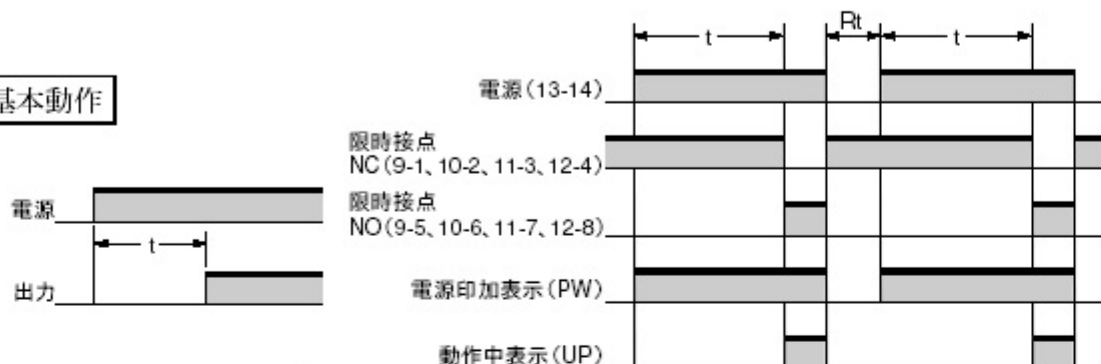

注.  $t$ はセット時間、 $Rt$ は復帰時間(0.1s以上)を示します。

インターバル

基本動作

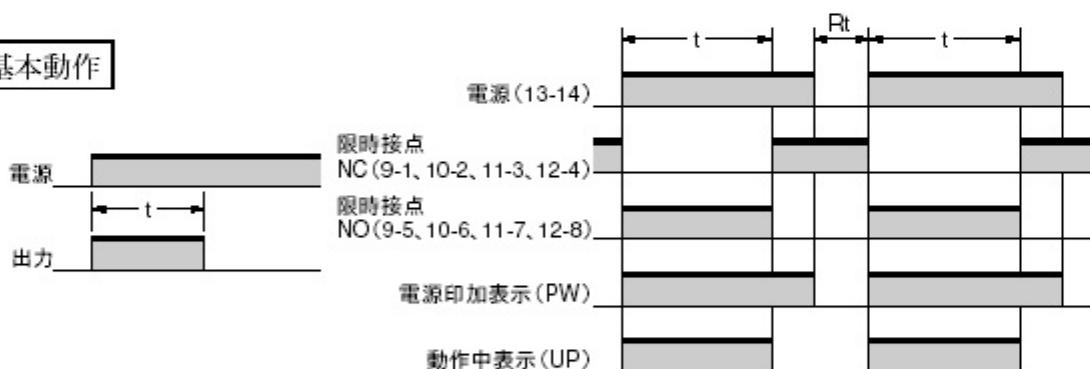

注.  $t$ はセット時間、 $Rt$ は復帰時間(0.1s以上)を示します。

フックオフスタート

基本動作

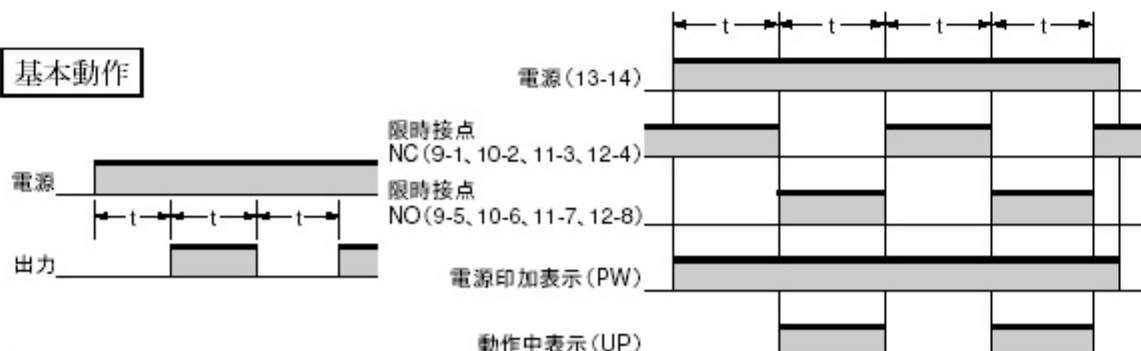

注.  $t$ はセット時間、 $Rt$ は復帰時間(0.1s以上)を示します。

## リッカオンスタート

### 基本動作

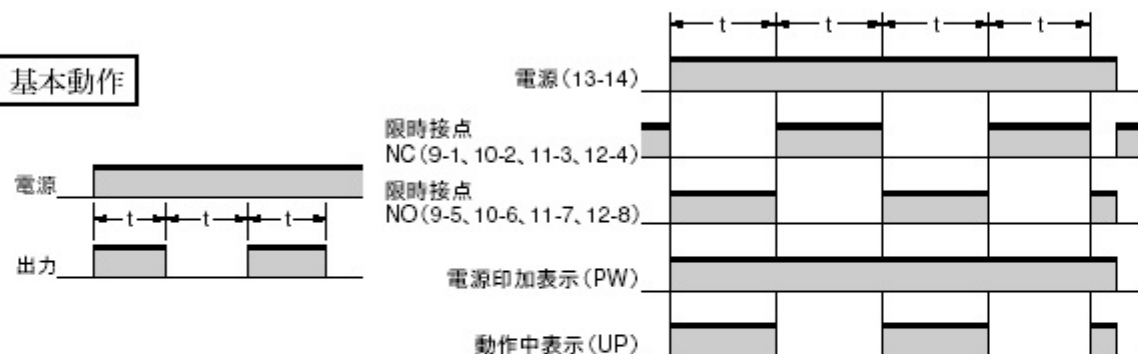

注.  $t$ はセット時間、 $R_t$ は復帰時間(0.1s以上)を示します。

パルス動作(動作モードをインターバルに設定、結線設定により可能)

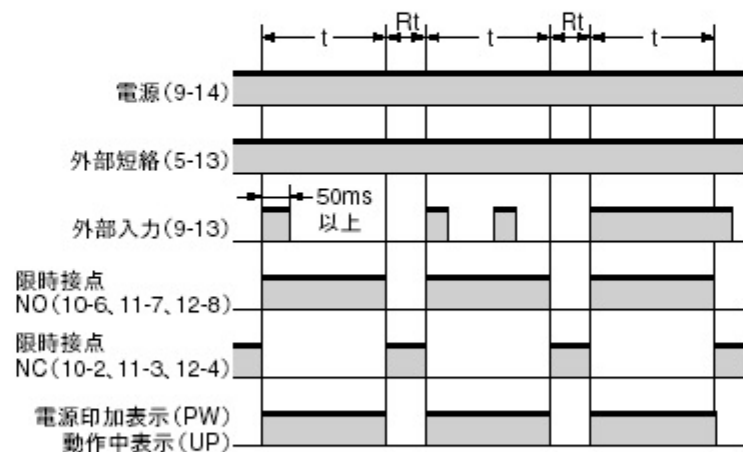
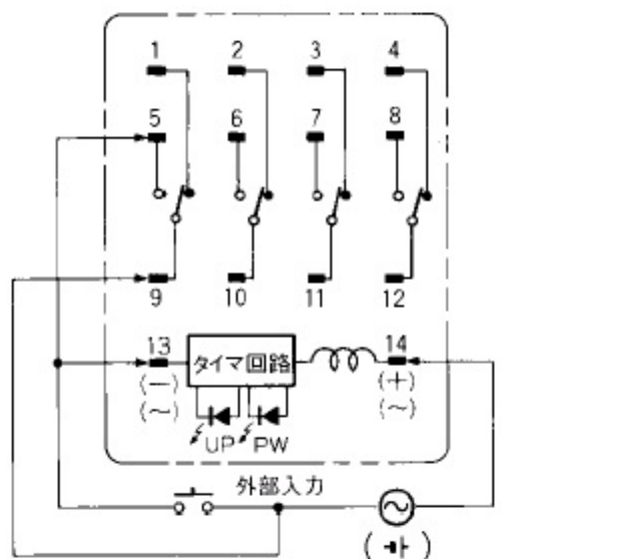

注.  $t$ はセット時間、 $R_t$ は復帰時間(0.1s以上)を示します。

情報更新：2014/09/12

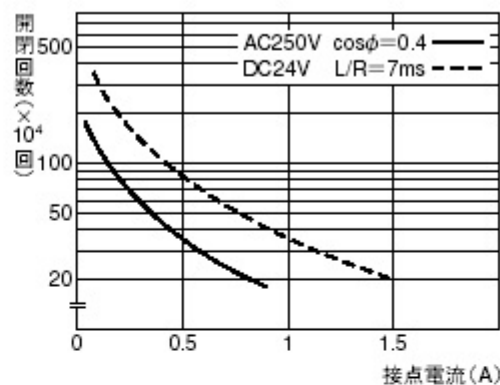
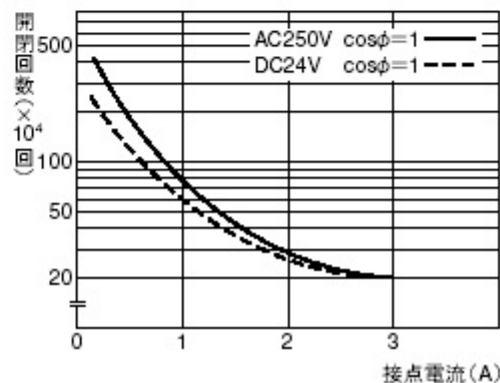

DC125V  $\cos\phi=1$ で0.5A max.開閉可(寿命10万回)

L/R=7msで0.2A max.開閉可(寿命10万回)

情報更新：2014/09/12