

EA948DA-71~-76

(スプリングプランジャー)

- 軽荷重用
- 本体 材質
- センターピン 材質

スチール
黒染め
ナイロン樹脂

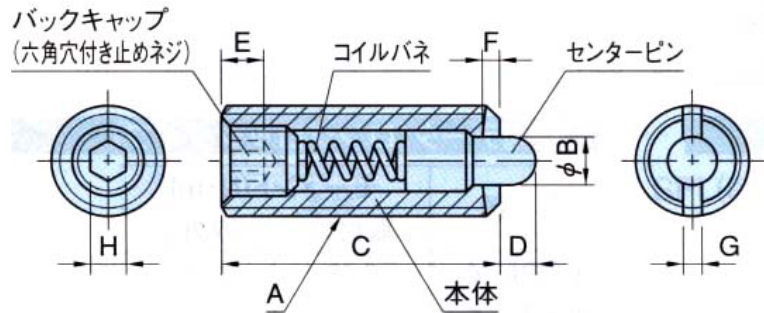

	A	B	C	D	E	F	G	H	J	重量 (g)	圧力 (N) 最小-最大
DA-71	M4X0.7	1.5	15	1.5	2	0.6	0.6	1.3	-	0.8	2-7
DA-72	M5X0.8	2.4	18	2.3	2	0.8	0.8	1.5	7	1.3	3-10
DA-73	M6X1	2.7	20	2.5	2.5	1	1	2	7	2.5	3-9
DA-74	M8X1.25	3.5	22	3	3	1.4	1.2	2.5	8	6	4-16
DA-75	M10X1.5	4	22	3	3.5	1.4	1.6	3	9	9	4-16
DA-76	M12X1.75	6	28	4	5	2	2	4	10	16	5-27

(単位mm)

PLUNGERS <プランジャー>

プランジャーはネジ部の本体にスプリングを内蔵し押し圧によってセンターピンあるいはボールを上下ストロークします。小型の形状は機械装置・治工具に内蔵させるのに好都合であり、plungers(突っ込む)の語源の通り、割り出しやストッパーなどの手軽な位置決め部品として、金型、各種機械、治工具などに広くご利用いただいています。独Heinrich Kipp Weakの熟練技術で製造された製品は我が国を始め欧州・米国などへ輸出され、世界各地で高い信頼を獲得しております。

特長

- ・単純な設計で割り出し・位置決め機構が利用できます。

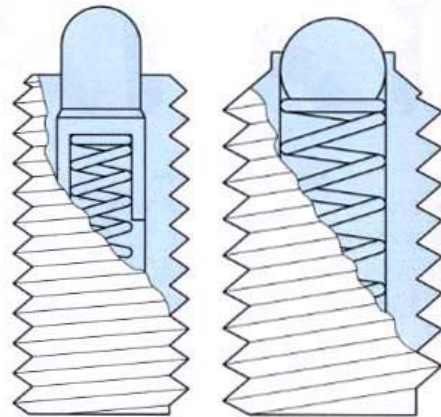

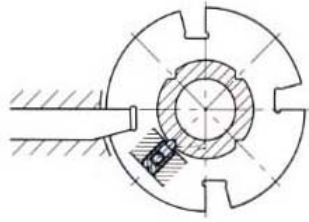

割り出し盤での予備指針

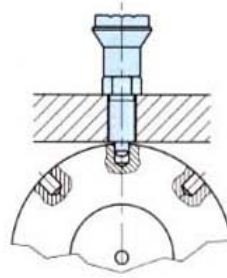

割り出し盤に

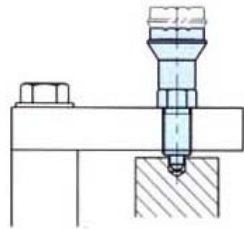

割り出し・位置決めに

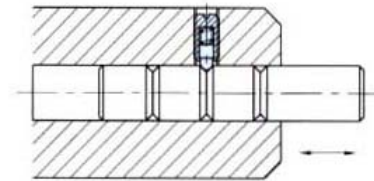

ビラーのSTOPパー

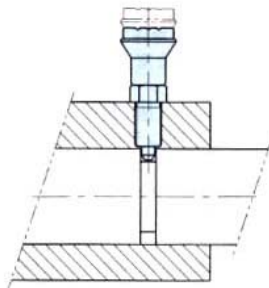

ビラーSTOPパーに

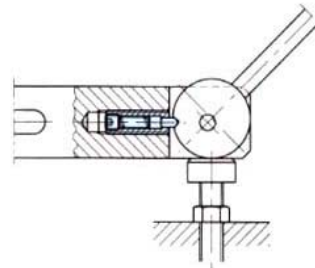

偏心円レバーのSTOPパー

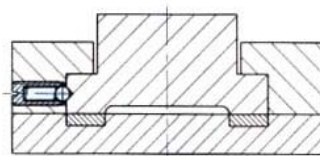

位置決めに

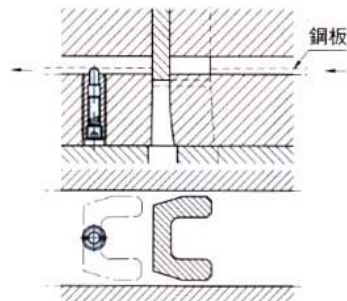

穴抜きパンチ作業のキッカーピン

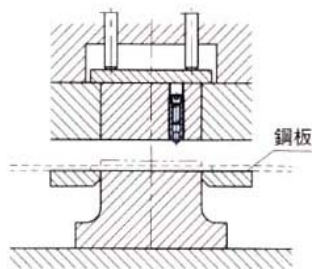

パンチ作業のSTOPパー