

お手軽網戸 取付説明書

必要な工具

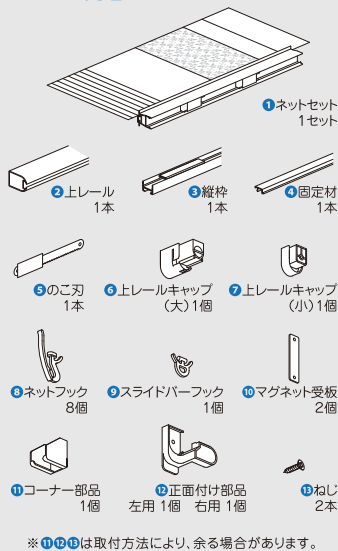

■セット内容の確認



A: 木枠の内側に取付ける場合

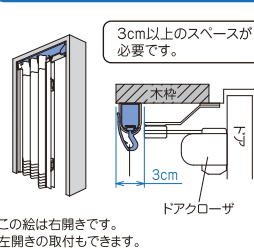

この絵は右開きです。左開きの取付もできます。

B: 木枠の正面に取り付ける場合

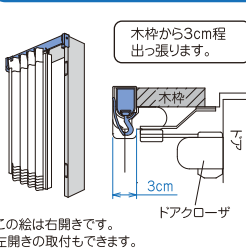

この絵は右開きです。左開きの取付もできます。

ドアクローザが木枠より出ている場合

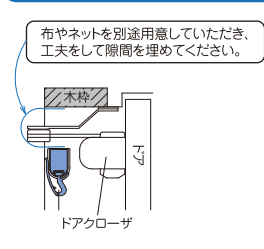

ランマ付きドアに取付ける場合

板や布・ネットなどを別途用意していただき、工夫をして隙間を埋めてください。

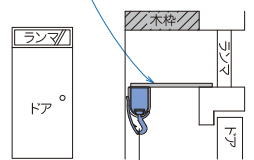

引戸に取り付ける場合

●引戸に把手などの出っ張りがあると取付できません。
●網戸は左側に取付けてください。右側に取付けると屋外になり雨・風による破損につながります。
●網戸を取付けると右側の引戸は開閉できません。

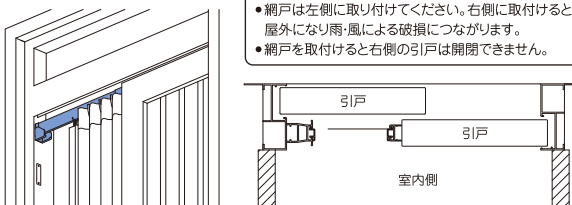

完成図

A: 木枠の内側に取付ける場合

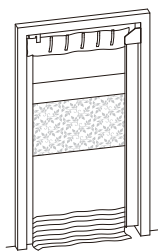

B: 木枠の正面に取り付ける場合

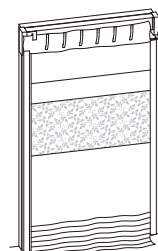

1 上レールを切断し、部品を取り付けます。

(1) ②上レールを取り付ける位置の木枠内側寸法を測ってください。

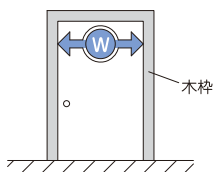

(2) 表の計算式の長さで②上レールを切断してください。

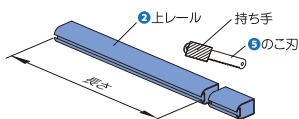

A: 木枠の内側に取付ける場合

計算式	長さ
$W() \text{ cm} - 2\text{cm}$	$= () \text{ cm}$

B: 木枠の正面に取り付ける場合

計算式	長さ
$W() \text{ cm} + 2\text{cm}$	$= () \text{ cm}$

(3) 下図の順番で②上レールに部品を取り付けてください。

ポイント

・部品の順番・向きと両面テープの向きに気をつけてください。



●室内側から見て右開きの場合

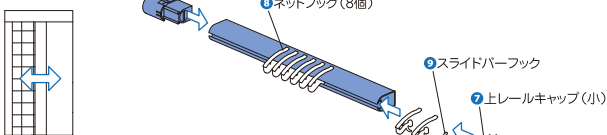

●室内側から見て左開きの場合

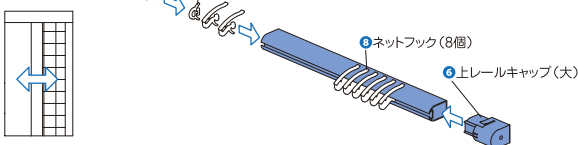

本説明書は右開きを基準に説明しています。左開きの場合は左右逆勝手に取付けてください。

2 上レールを木枠につっぱり取付けます。

A: 木枠の内側に取付ける場合

(1) 上レールを木枠につばらせて取付けてください。

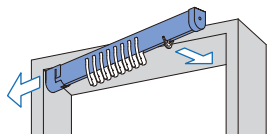

(2) ⑪コーナー部品を⑦レールキャップ(小)の下に両面テープで貼付けてください。

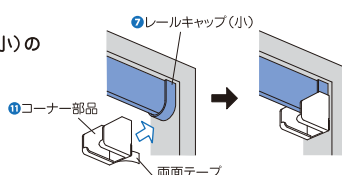

B: 木枠の正面に取り付ける場合

(1) 上レールの両端に⑫正面付け部品を⑬ねじで固定してください。

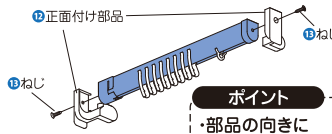

(2) 図のように上レールを両面テープで木枠に貼り付けてください。

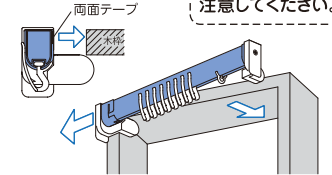

ポイント

木枠の正面に取り付ける場合で木枠に段差がある時は…
別途木材などを用意し段差を埋めてください。
段差があると隙間ができます。また、両面テープが貼り付かず上レールがズレることがあります。

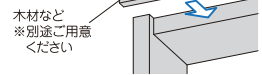

3 ネットセット・縦枠・固定材の切断

(1) 上レール上面から床面までの寸法を測ってください。

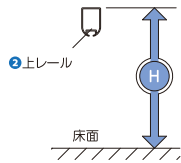

(2) 下記の計算式のラインでネットをカットしてください。

ネットの寸法

計算式	高さ
$H(\quad) \text{cm} + 3\text{cm}$	$=(\quad) \text{cm}$

ポイント

- ・ネットは若干長めにカットされます。取付後に微調整することをお勧めします。
- ・スライドバーをカットするために、約5cm切り込みを入れてください。

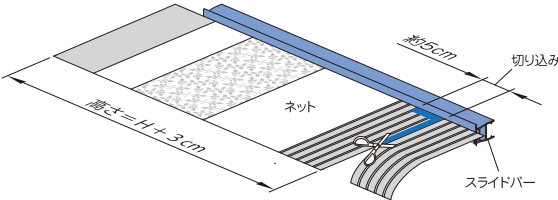

(3) 下記の計算式の高さでスライドバーをカットしてください。

スライドバーの寸法

計算式	高さ
$H(\quad) \text{cm} - 5.5\text{cm}$	$=(\quad) \text{cm}$

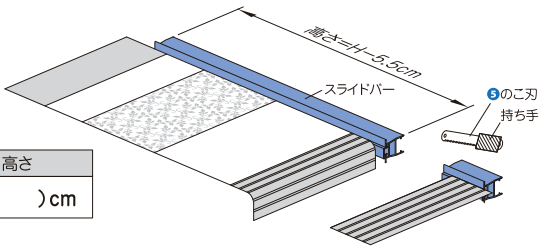

(4) 下記の計算式の高さで

③縦枠・④固定材をカットしてください。

③縦枠・④固定材の寸法

計算式	高さ
$H(\quad) \text{cm} - 5\text{cm}$	$=(\quad) \text{cm}$

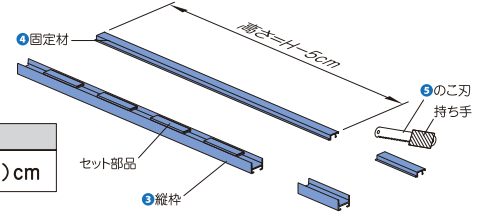

ポイント

- ・③縦枠に付いているセット部品は均等になるようにスラしてから切断してください。

4 ネットセットを上レールに吊り込みます。

(1) Sフックを②スライドバーフックにひっかけてください。

(2) スライドバーに近いネットの穴から、順番に③ネットフックにひっかけてください。

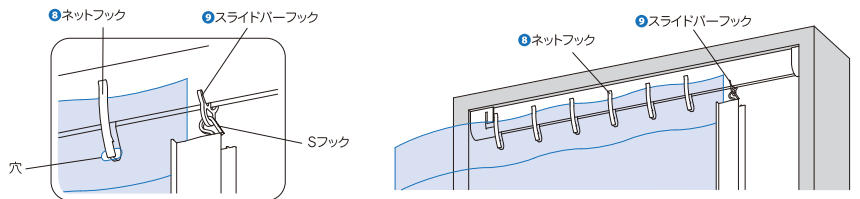

5 縦枠・マグネット受板を貼り付けます。

(1) スライドバーのマグネットに⑩マグネット受板をセットします。

ポイント

- ・両面テープを貼る部分のホコリ・油・水分をふき取ってから貼ってください。
- ・③縦枠・スライドバーはまっすぐに貼り付けてください。

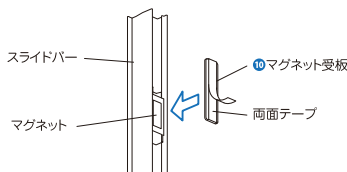

(2) ③縦枠・⑩マグネット受板を両面テープで木枠に貼り付けてください。

A: 木枠の内側に取り付ける場合

B: 木枠の正面に取り付ける場合

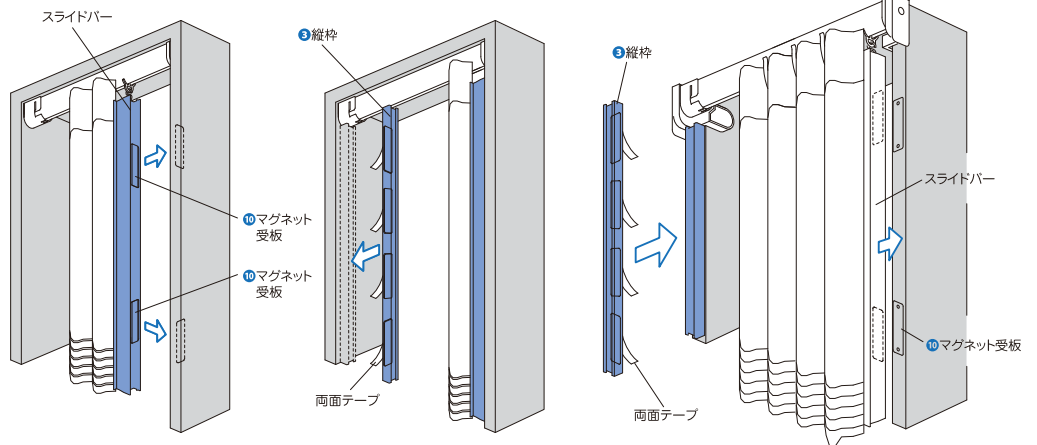

6 ネットを張り、余ったネットをカットします。

(1) スライドバーを⑩マグネット受板に固定した状態でネットを張ってください。

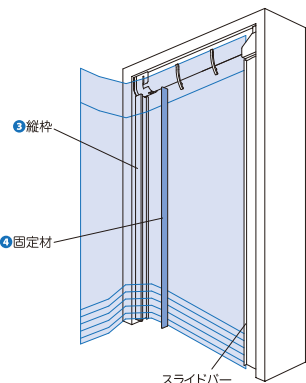

ポイント

- ・ネットフックは木枠の寸法により、余ることがあります。
- ・余った③ネットフックは図のように回転させると外れます。

- ・④固定材の向きに注意してください。

- ・ネットを引張り過ぎるとスライドバー側に隙間ができます。ネットはゆったりと張り上げてください。



(2) ⑥上レールキャップ(大)のクリップ部にネットの上端を挟み込んでください。

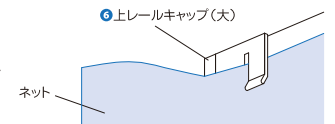

(3) 余ったネットをカッターナイフ等でカットしてください。

A: 木枠の内側に取り付ける場合

B: 木枠の正面に取り付ける場合

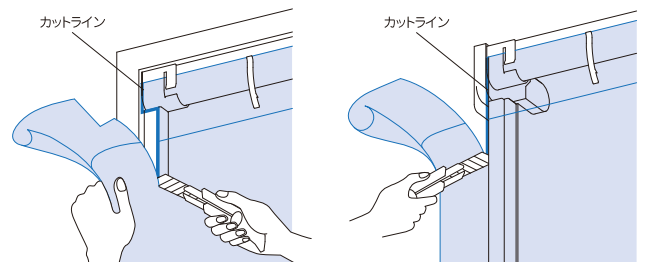

これで完成です。