

EA954DJ-81 セーフティボックス 取扱説明書

Ver. 1.0

この度は当製品をお買い上げ頂き誠に有難うございます。
ご使用に際しましては取扱説明書をよくお読み頂きます様お願い致します。

【仕様】

外寸： 350×350×350mm

重量： 約8.0kg

材質： スチール









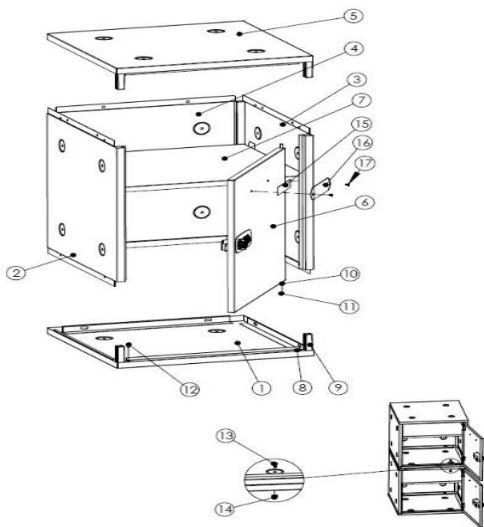

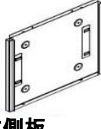

カラー： ホワイト

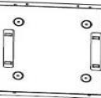
その他： 4桁ダイヤル式（番号可変）

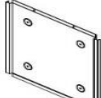

【各部名称】

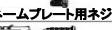
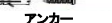

1  底板 X1	5  天板 X1	10  扉シャフト X2
2  左側板 X1	6  扉 X1	11  ワッシャー X1
3  右側板 X1	7  棚板 X1	12  コーナーパッド X1
4  背板 X1	8  サポートバー X2	13  運結用ネジ X4
	9  コーナー X4	14  運結用ナット X4
		15  ネームカード X1
		16  ネームプレート X1
		17  ネームプレート用ネジ X2
		 アンカー X2

【組立方法】

- ①サポートバーの両端にコーナーを差し込み ②左側板と右側板を差し込みます。 ③背板を差し込みます
底板の扉を付ける側にセットします。

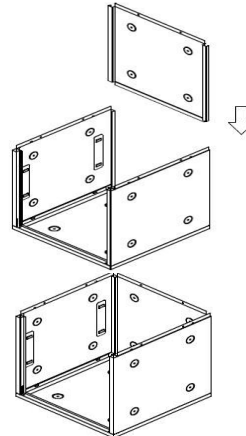
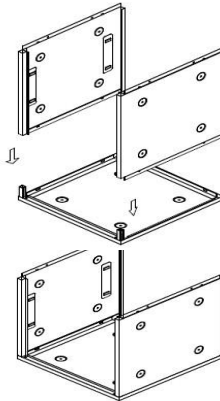
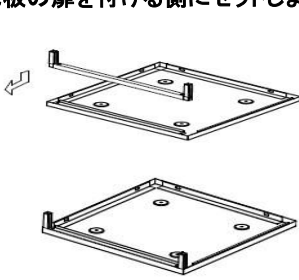

- ④棚板をセットします。

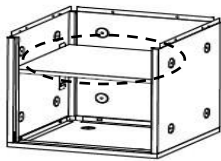

- ⑤もう1つのサポートバー両端にも
コーナーを差し込み、天板の扉を
付ける側にセットします。

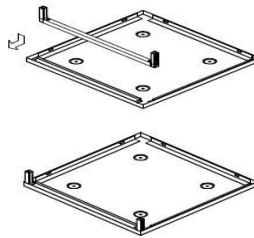

- ⑥天板を取り付けます。

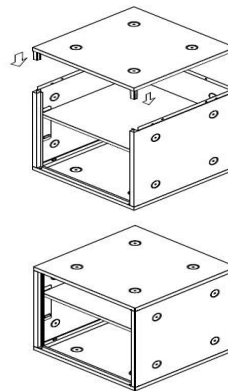

- ⑦扉内側のヒンジにシャフトを
取り付けます。

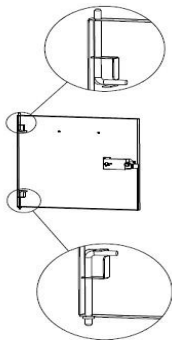

- ⑧シャフトを図のように差し込み
扉を取り付けます。

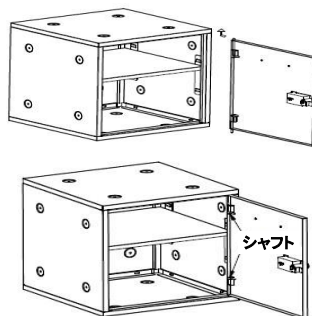

- ⑨コーナーパッドを取り付けて
完成です。

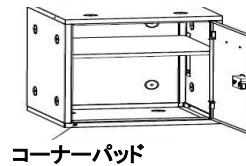

【暗証番号設定】

(解錠時 OPEN)

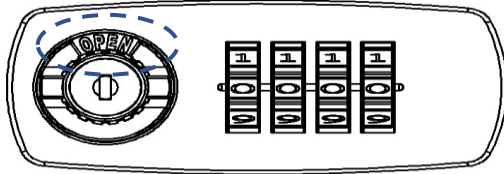

(施錠時 LOCK)

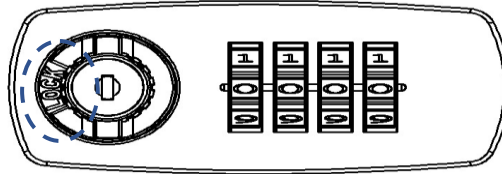

◆初期状態

出荷時の暗証番号は[0-0-0-0]に設定されております。

新たに暗証番号を設定してからご使用頂けますようお願い致します。

◆暗証番号変更方法

- ①ロックを解錠状態にします。
- ②ダイヤル錠裏面ボックスのつまみを「B」から「A」へ矢印の方向に動かします。
※つまみが「A」の状態の設定番号変更が可能です。
- ③変更可能な状態になりましたら、表のダイヤルを回しお好みの番号に設定します。
- ④ダイヤル設定が終わりましたら裏面ボックスのつまみを「A」から「B」へ矢印と反対方向に戻します。

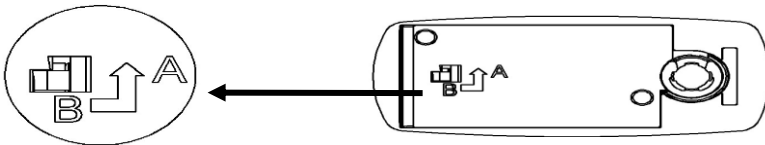

これで番号設定は完了です。
正常に解錠・施錠される事をご確認下さい。

注) 変更時には必ず新しい番号をメモ等に控え
大切に保管して下さい。

【非常用キーについて】

暗証番号を忘れてしまった場合は付属のキーを使用してロックを解除できます。
※こちらはあくまで非常用のカギです。
常時このカギを使つての解錠は避けてください。



株式会社 エスコ

本社 / 〒550-0012 大阪市西区立売堀3-8-14
TEL (06) 6532-6226 FAX (06) 6541-0929

19. Oct.