

## 扉ロックの交換

扉ロックが破損した際は、付属の扉ロックA、Bと交換してください。  
 ねじを外して扉ロックを交換し、ねじを取り付けてください。

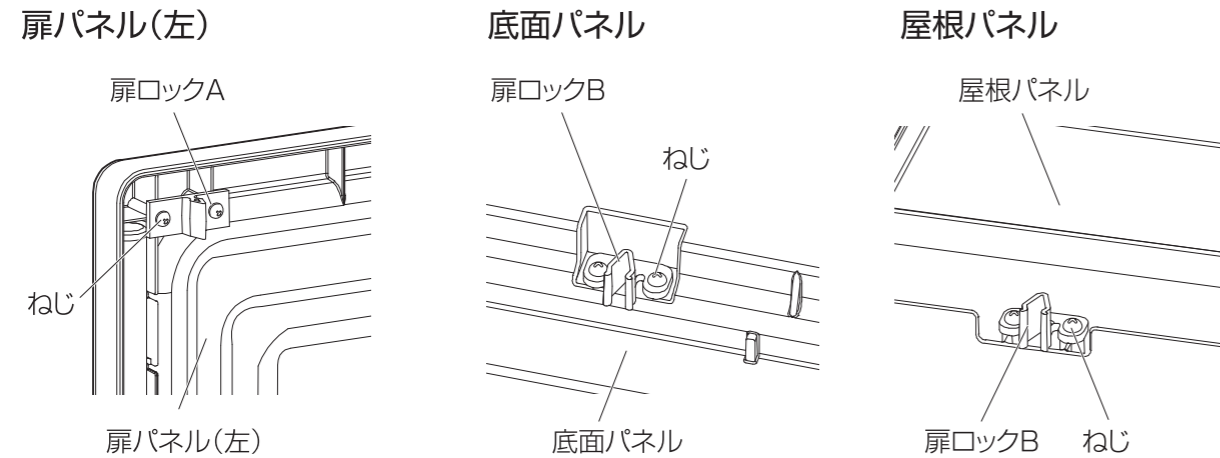

## ⚠️ 使用上の注意

下記の事項を必ず守ってください。

- 風の強い所では、倒れないように固定することをおすすめします。
- 中には熱や湿気に弱いものを入れないください。

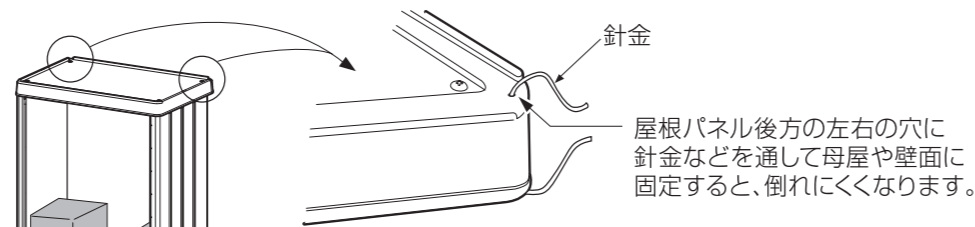

※扉がない状態です。

- 扉に手や足などをはさまないように、ゆっくり閉めてください。

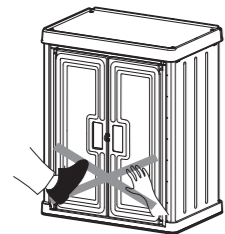

急激に閉めると破損の原因になりますので注意してください。

- 汚れが取れにくいときは、薄めた中性洗剤を含ませた柔らかい布やスポンジで拭いたあと、洗剤分が残らないように水で洗い流してください。
- アルコール、ベンジン、漂白剤、みがき粉などは使用しないでください。



- 灯油、ガソリンなどをこぼした場合は、すぐに拭き取ってください。そのままにしておくとプラスチック部品が変形・変質するおそれがあります。
- お子さまがいたずらしないよう注意してください。
- 乗る、ゆするなどの無理な力をかけないでください。
- 天災地変や、不当な修理・改造による事故・破損に対する補償はいたしかねます。
- 製品および梱包材を廃棄される際は、お住まいの自治体の取り決めにしたがって処理してください。

**アイリスオヤマ株式会社** 〒980-8510 仙台市青葉区五橋2丁目12番1号  
 ホームページ <http://www.irisohyama.co.jp/>  
 製品に関するお問い合わせは **0120-211-299**  
**アイリスコール** (通話料無料)  
 受付時間 平日9:00~17:00、土・日・祝日9:00~12:00 / 13:00~17:00  
 (年末年始・夏期休業期間・会社都合による休日を除く)  
 FAX でのお問い合わせは (通話料無料) **0800-888-2600**  
 Web からの問い合わせは <https://www.irisohyama.co.jp/support/>  
 メールフォームにご記入のうえ送信してください



## ホームロッカー HL-850EK

このたびはお買い上げありがとうございます。

この取扱説明書をよくお読みになり、正しくお使いください。  
 また、取扱説明書はお使いになる方がいつでも見ることができるよう大切に保管してください。

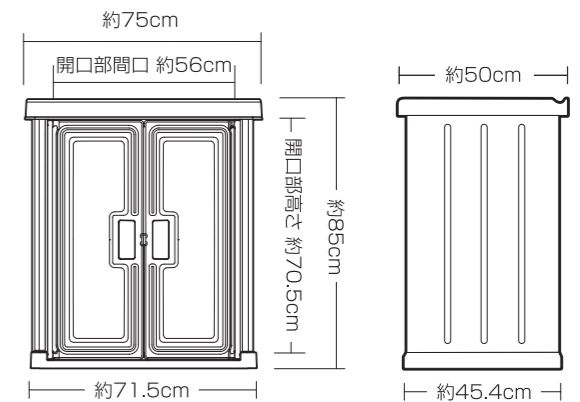

## 取扱説明書

### ■必要工具

- ・⊕ドライバー(サイズ2番)

### ⚠️ 注意

インパクトドライバーは使用しないでください。破損するおそれがあります。

### ⚠️ 組み立て上の注意

屋根パネル、底面パネル、側面パネル、後面パネルには、組み立て方向がわかるように矢印と文字が印字してありますので、組み立て時に確認してください。

- 製品サイズ / (外寸) 幅約 75×奥行約 50×高さ約 85(cm)  
(内寸) 幅約 67×奥行約 37×高さ約 74.5(cm)

- 主要材質 / 本体: ポリプロピレン、ポリアセタール ねじ: ステンレス

※商品の仕様は予告なく変更することがあります。

## パーツリスト

- 組み立てる前に下記の部材がすべてそろっていることをお確かめください。
- 表記以外の部材は梱包材です。

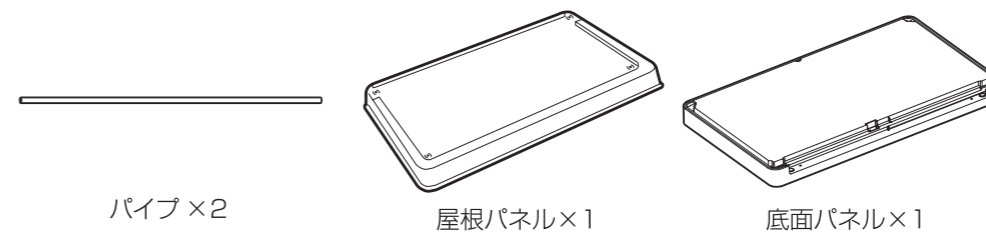
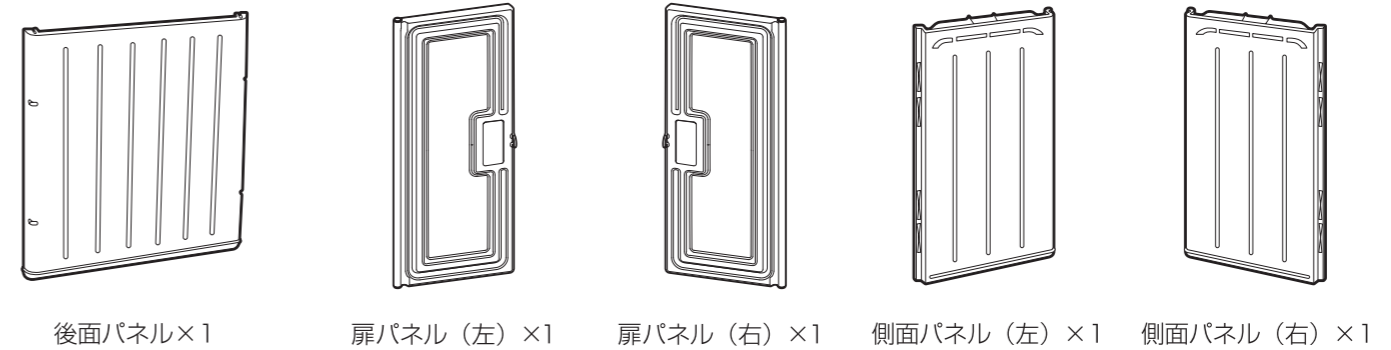

### 別売パーツ 2段重ね用固定金具セット

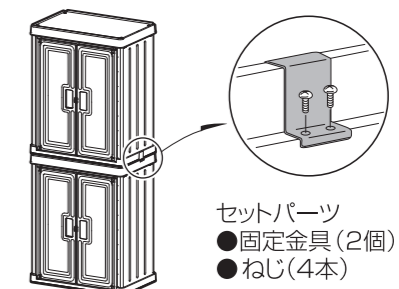

- 2段重ねで、ご使用になる際は「2段重ね用固定金具セット」で、しっかり固定してください。(最大2段重ねまでです。)

### ご注文の方法

販売店に注文してください。

### ■ねじ類

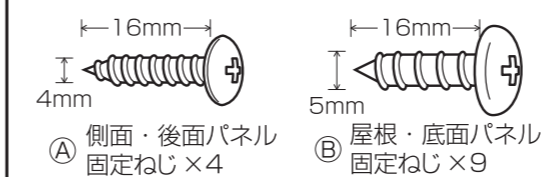

### ■予備部品



# 組み立てかた

- 組み立ては軍手などを着用し、けがをしないように注意して行ってください。
- 組み立ては平らな場所で、製品や床などに傷がつかないように段ボールなどを敷いて行ってください。

**1** 後面パネルに側面パネル(左)・(右)を取り付けます。  
側面パネルを後面パネルの溝に差し込み、ねじ④で固定します。

**2** 底面パネルを取り付けます。  
組立品①を上下逆さまにし、底面パネルをねじ⑥で固定します。

**3** 扉パネル(左)・(右)にパイプを差し込みます。

**4** パイプを底面パネルに差し込みます。  
組立品③のパイプを底面パネルのパイプ穴に差し込みます。

**5** 屋根パネルを取り付けて完成です。  
扉を開けた状態で屋根パネルを載せ、ねじ⑥で固定します。

台風などの突風・暴風により、扉が開くおそれがあります。市販の南京錠を取り付け、扉が開かないようにすることをおすすめします。

※市販の南京錠(幅 40mm)のものが使用できます。