

2 部品の確認

組立てる前に、必ず部品をご確認ください。

実用新案登録済

A ※いづれか1つ入っています

EKP1-600・EKPM1-800R・EKPM1-1000R
流し台トップ

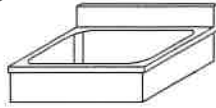

EKT-600・EKT-900
EKT0-600・EKT0-900
作業台天板

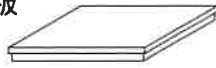

B H型脚×2組

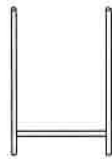

樹脂製アジャスター付

C ※いづれか1つ入っています

EKP1-600・EKPM1-800R・EKPM1-1000R
平板スノコ(穴あり)

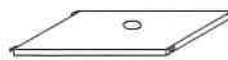

EKT-600・EKT-900
EKT0-600・EKT0-900
平板スノコ

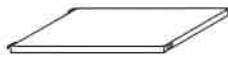

D ※水槽内部に取り付けて出荷しています。取り外してご利用ください

EKP1-600・EKPM1-800R・EKPM1-1000R
排水部品

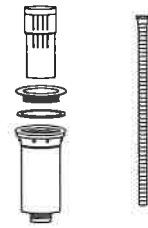

3 組立て方法

組立て作業は2人以上で行いますと短時間で容易に組み立てる事ができ、また組立て中の事故防止にもなります。部品の角や端部にご注意ください。安全のため必ず軍手をはめて作業してください。

本体組立て方法

(EKP1-600で記載しています。その他の製品は各部品を読み替えてご利用ください)

※この商品にはビス等はありません。組立工具は不要です。
パイプ脚を差し込んだ時、ぐらつきがありますがスノコを取り付けると脚が固定されぐらつきはなくなります。
※作業の際は空箱を平たくつぶして床に敷き、その上で組み立て作業をして下さい。
床や天板に傷が付くのを防ぐことができます。

流し台トップ(A)をバックガードを下にして置き、

①四隅に詰めているダンボールを取り除いてください。
(流し台のみの工程となります)

②H型脚(B)を差し込んでください。

③流し台を起し、平板スノコ(C)をはめ込んでください。

流し台トップを押さえ込み、脚をさらにしっかり差し込みます。
アジャスターでがたつき調整をして完成です。
表面の保護フィルムをはがしてご利用ください。

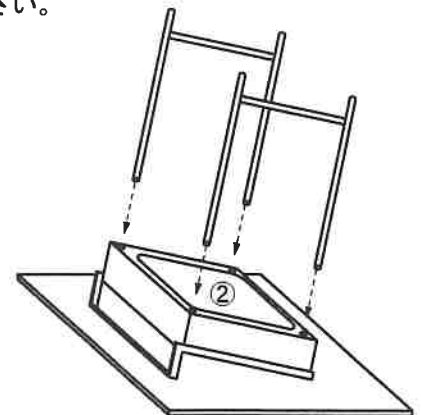

③



完成図

排水部品の取り付け方法 (流し台のみ)

①水切りカゴ(a)フランジ(b)パッキン(c)を上から、排水本体(d)を下から水槽をはさむ形でしっかりと締める。

②排水ホースを底部へ取り付ける。

* 上記の作業はねじ部を正しくしっかりと締めこんでください。

* 結合不良や締めこみ不足は水漏れの原因になります。



●組立てに関するご注意

- ・組立の際は、お子様に注意し、広い場所で行ってください。
- ・この組立説明書に従って組み立ててください。組立手順を間違えると組み立てない場合があります。
- ・組立手順に従い、はめ込む部分は確実にはめ込んでください。不十分ですと破損や変形の原因となりけがをする恐れがあります。
- ・組立の際、製品および床などを傷つけないようご注意ください。
- ・排水部品、排水ホース等のネジにゆるみがないよう十分に締めつけてください。ネジのゆるみは水漏れの原因となります。