

この組立説明書はグッシェルフ NT の正しい組立方法と組立時の注意について説明しています。

組立作業開始前に必ずこの説明書をよくお読みください。

なお、ご不明の点がございましたら、本書に記載のお問い合わせ先、または弊社販売代理店にご相談ください。

**注意** 取扱いを誤った場合、軽傷または中程度の傷害を負う危険が想定され、または物的損害のみの発生が想定される場合を示します。

## 構成図

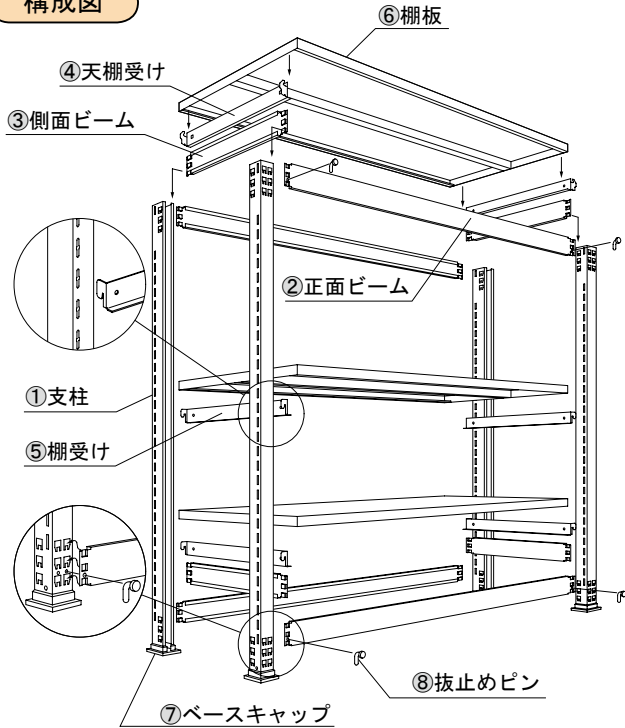

## 部品表

| 品番 | 品名      | 単体   | 連結   |
|----|---------|------|------|
| ①  | 支柱      | 4    | 2    |
| ②  | 正面ビーム   | 4    | 4    |
| ③  | 側面ビーム   | 4    | 4    |
| ④  | 天棚受け    | 2    | 2    |
| ⑤  | 棚受け     | 2N-2 | 2N-2 |
| ⑥  | 棚板      | N    | N    |
| ⑦  | ベースキャップ | 4    | 2    |
| ⑧  | 抜止めピン   | 16   | 16   |

組立に必要な工具  
(参考)

プラスチックハンマ、  
または木づち

注記: 部品表は、棚板3段で1台分の数量を記載しています。  
Nは、棚板数を示します。

不足の品や不良品などがありましたら、お手数ですが購入先まで連絡していただきますようお願い申し上げます。

## 注意

■水平な場所に設置してください。  
水平が保たれない不安定な床面に設置されますと、荷物が落下したり、グッシェルフ NT が転倒する恐れがあります。

## 1. ベースキャップの取付け

手順1 支柱の上下を確認し、下側にベースキャップをはめ込みます。

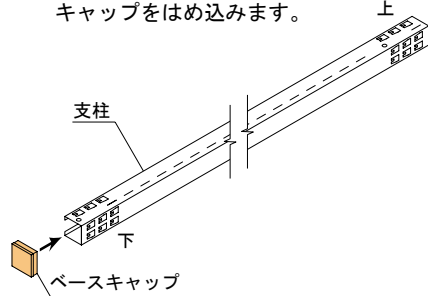

## 注意

■ラック設置に適した強度の床面に設置してください。

## 2. 側面ビームの取付け

手順1 支柱2本の開口部を内側に向けて置き、支柱側面の穴に側面ビームのツメを引っ掛け、側面ビームの抜止めピン用穴と支柱穴が一致するまで、プラスチックハンマで軽くたたき込みます。側面ビームは上下2カ所に取り付けます。

手順2 抜止めピンを差込みます。

## 注記

必ず抜止めピンを差込んでください。

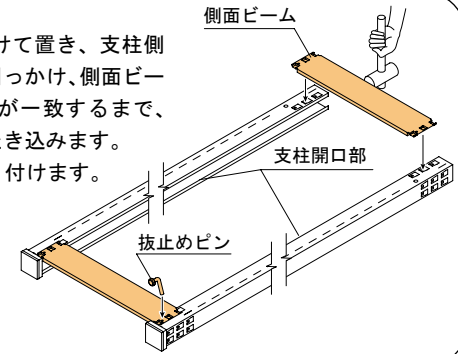

## 3. 正面ビームの取付け

手順1 支柱枠を起こします。

手順2 支柱の正面の穴に正面ビームのツメを引っ掛け、正面ビームの抜止めピン用穴と支柱穴が一致するまで、プラスチックハンマで軽くたたきます。正面ビームは正面側、背面側とも上下に取り付けます。

手順3 抜止めピンを差込みます。

## 注記

必ず抜止めピンを差込んでください。

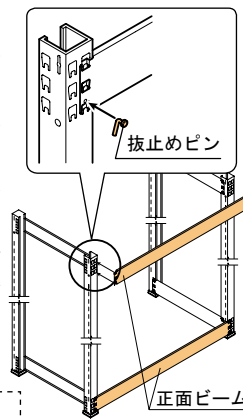

## 4. 天棚受けの取付け

手順1 天棚受けを最上段に取り付けます。  
向きを間違えないように、図のように確実に差し込んでください。

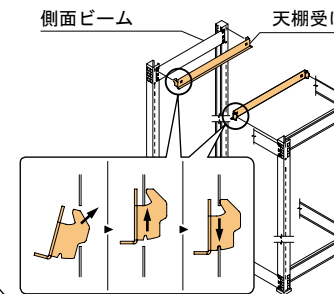

## 5. 棚受けの取付け

手順1 棚受けを最下段に取り付けます。

手順2 棚板を設置する高さに合わせて、左右に棚受けを取り付けます。

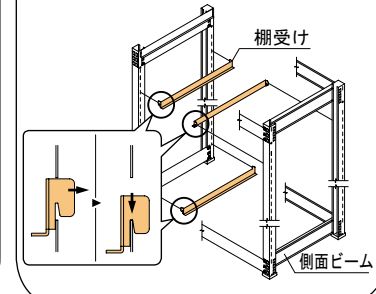

## 6. 棚板の取付け

手順1 棚板は棚受けにはさみ込み、取り付けます。

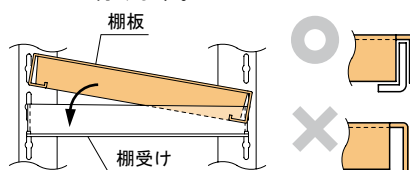

※棚受けにはさみ込まないと、棚板は落下します。

## 7. 完成

手順1 作業手順1～6の組付け状態を再確認してください。

手順2 積載質量ラベルを下図の位置に貼り付けます。

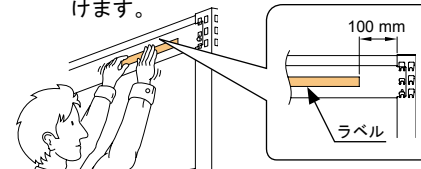

## 連結

高さと同じ奥行きが同じサイズのみ連結ができます。

組立方法は同じ手順で行ってください。

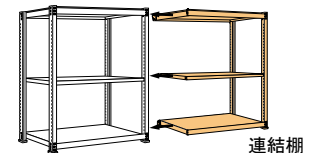

このたびは、グッシェルフ NT をご購入いただき、誠にありがとうございます。本書はグッシェルフ NT の正しい取扱いや使用上の注意について説明しています。

ご使用前に本書をよくお読みいただき、その後はお使いになる方がいつでも見られるところに保管してください。

なお、ご不明の点がございましたら、本書に記載のお問い合わせ先、または弊社販売代理店にご相談ください。

本説明書中の『警告』、『注意』、『』の定義は下記のとおりです。

**警告** 取扱いを誤った場合、死亡または重傷を負う危険が想定される場合を示します。

**注意** 取扱いを誤った場合、軽傷または中程度の傷害を負う危険が想定され、または物的損害のみの発生が想定される場合を示します。

 一般人および作業員に対して危険を防止するため、行動、行為そのものを禁止する場合を示します。

商品に貼付してある表示ラベル（警告ラベルなど）が読めなくなったり紛失した場合は、本書に記載のお問い合わせ先、または弊社販売代理店に連絡して新しいものに取り替えてください。

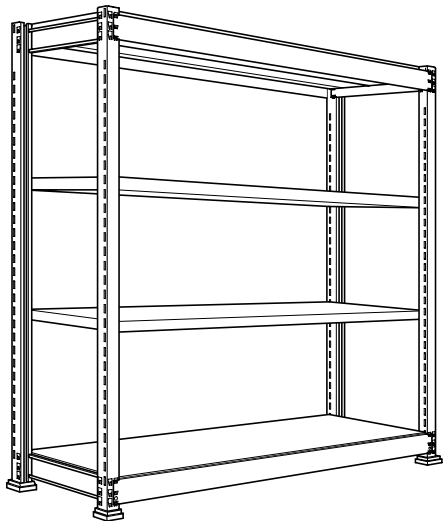

**警告**

■ 棚に足をかけたり、よじ登ったりしないでください。  
棚に足をかけたり、よじ登ったりすると、ラックが倒れてけがをする恐れがあります。



■ 抜止めピンを外さないでください。  
部品が脱落してけがをする恐れがあります。  
抜止めピンは必ず差込んだ状態で使用してください。

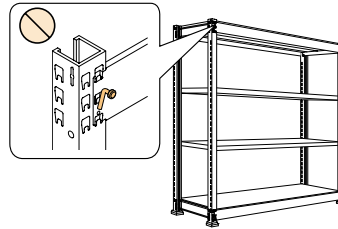

■ 積載質量条件を守ってください。  
ラベルに表示されている積載質量の範囲内で使用してください。  
過積載は事故を招く恐れがあります。

【例】 **DAIFUKU** グッシェルフ NT GSN-K **最大積載質量 150 kg/段**  
**GOOD SHELF** 1800Hまで750kg/間口 2400Hまで600kg/間口

■ 棚板に集中荷重をかけないでください。  
棚が外れてけがをする恐れがあります。  
荷物は、棚に均等に載せてください。

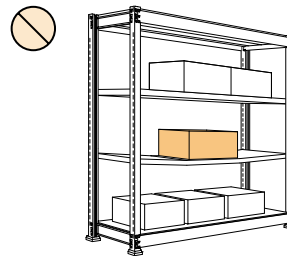

**注意**

■ 荷物は確実に棚の上に乗せてください。  
また、荷物を投げ入れると、棚が外れたり変形する恐れがあります。



**注意**

■ ラックに物を立て掛けたり、寄りかかったりしないでください。  
棚が外れたり、ラックが倒れたりする恐れがあります。

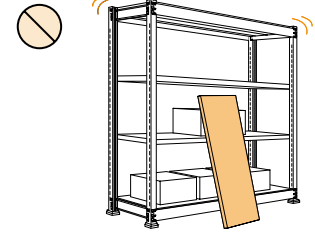

■ 台車などをぶつけないでください。  
部品が変形したり、棚が脱落する恐れがあります。



■ 棚板取付け時は指づめに注意してください。

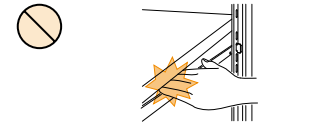

■ 製品の穴や開口部に指を入れないでください。  
軽傷を負う恐れがあります。

■ 危険物、劇薬、および有機溶剤などを積載しないでください。

■ お客様での改造はしないでください。  
切り欠き、穴あけ、追加溶接などをされますと、グッシェルフ NT の強度低下を招きます。

■ 明らかに強度的に問題があるような変形や腐食をしている場合は、使用を中止してください。

■ この製品を第三者に譲渡、貸出しを行う際には、本取扱説明書を添えてお渡しください。

**保証**

ご購入後、正常な使用において生じた故障・破損につきましては12ヵ月間無償で修理、または交換いたします。ただし、保証期間中であっても本来の目的以外に使用されたり、誤った取扱いをされた場合、また、過失、事故、および機能に影響を及ぼす改造を加えられ、これらが原因と認められる場合は、有償とさせていただきます。

株式会社ダイフク [www.daifuku.co.jp](http://www.daifuku.co.jp)

製品に関するお問い合わせ、ご質問は

**03-5439-8951**

営業時間：月～金 9:00～17:30  
(土・日・祝・長期連休を除く)

本書記載の一部、または全部を無断で転載することはたくお断りします。  
Copyright © DAIFUKU CO., LTD. All Rights Reserved.