

# 清涼ファン 風雅ベスト インナーパッドの取付け方法

ベスト (L/LL/3Lの3サイズ)  
FVP-AAVBW(L/LL/3L)

## 風雅ベストシリーズ各部名称

インナーパッド  
FVP-AAPG

- ① ベスト内側の背中側にある面ファスナーとインナーパッドの面ファスナーを合わせる。

ファンユニット  
FV-AA18FUGB

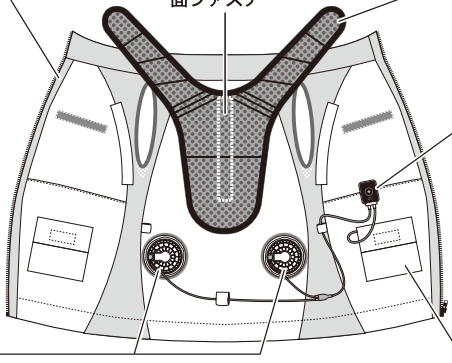

コントローラー  
FV-AA18CUW

バッテリー  
FB-BT7455BK-N

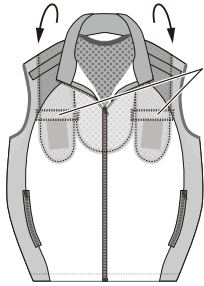

- ② インナーパッドを手前に折り曲げて、ベストの前側にある面ファスナーと位置を合わせて固定してください。  
フルハーネスを着用する際、肩のベルトがかかる位置に合わせて固定してください。

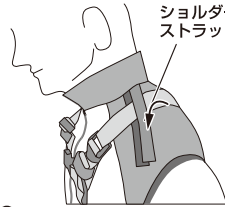

- ③ フルハーネスなどのベルトとインナーパッドの位置ズレを防ぐため、ショルダーストラップを必ず留めてください。

## かんたんガイド

### ファンユニット・バッテリー・コントローラー

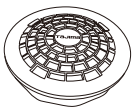

正面 (吸気口)



背面 (排気口)

ファンユニット  
FV-AA18FUGB



バッテリー  
FB-BT7455BK-N

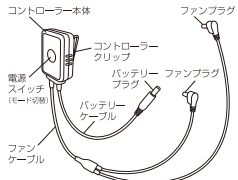

コントローラー  
FV-AA18CUW

- ① ファン本体から固定リングを外す

ファン本体から固定リングを反時計方向に回しながら外してください。

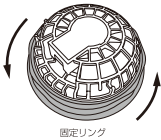

固定リング

- ② ベストにファンを取付ける

ベストの外側から内側に向かって差し込み固定リングをしめ、ファンを取付けてください。

- ③ ファンにコントローラーのファンプラグを取付ける

コントローラーのファンプラグをファンユニットのジャックに差し込みます。その際、ケーブルはケーブルフックに固定してください。

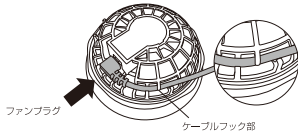

ファンプラグ

ケーブルフック部

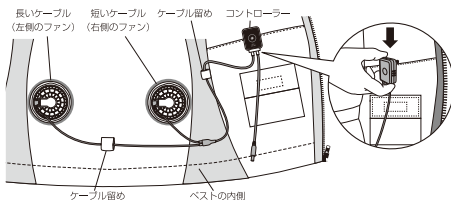

- ④ コントローラー本体をベストに取付ける

- (1) コントローラークリップをベスト内ポケットのフチなどに固定してください。  
(2) ファンケーブルはケーブル留め(面ファスナー)で固定してください。

- ⑤ バッテリーにコントローラーのバッテリープラグを取付ける

- (1) バッテリーの出力側 (OUT) ジャックカバーを外し、ジャックに使用機器のバッテリープラグを差し込みます。  
(2) 必要に応じて使用機器のバッテリーケーブルをケーブルガイドに入れて固定します。(ジャックの抜け止めになります)

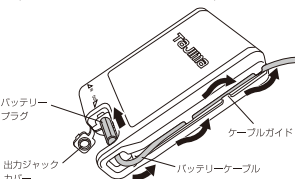

バッテリープラグ

出力ジャックカバー

ケーブルガイド

バッテリーケーブル

- ⑥ バッテリーを内ポケットに収納して、ベストを着る

使用する際はバッテリーが落下しないようポケットに確実に入れて、ポケットの口を必ず閉じてください。

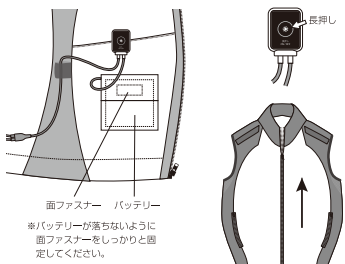

面ファスナー

バッテリー

※バッテリーが落ちないように面ファスナーをしっかりと固定してください。

※スイッチを長押ししファンが正常に稼働していることを確認してください。

※最後にフロントファスナーを閉めてお使いください。

詳しい使い方、操作方法、注意事項などは各製品に同梱の取扱説明書を必ずお読みください。