

特長

- 大雨時の玄関まわり浸水対策に
- 断水・工事時の生活用水として
- 水を入れるだけの簡単設置
- 使用後は水を抜いて収納可能
- 繰り返し使える水のうタンク
- ※ 飲料水には使用できません
- ※ 保管時は水を抜いてください、水漏れの原因となるおそれがあります

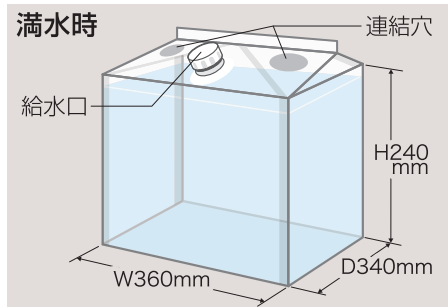

セット内容



水のう袋 4 袋

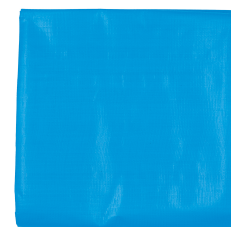

設置用シート 1 枚
約 1200×1800mm

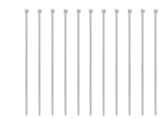

結束バンド 12 本

ご使用方法

1 水のうに水を入れる

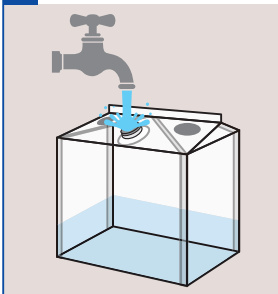

必要数の水のうに持ち運べる程度の水をそれぞれ入れる。

2 設置用シートを敷く

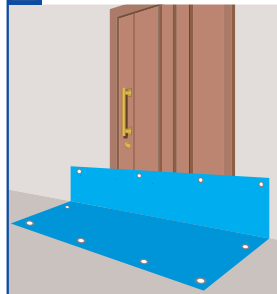

設置場所前に設置用シートを敷く。設置用シートはドア幅より長めにする。

3 水のうを置く

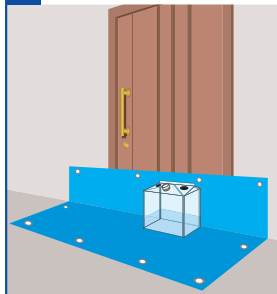

水のうを置く位置を決める。水のうを置く際は壁面に密着させる。

4 水を追加

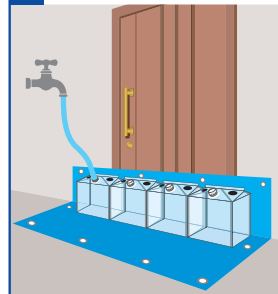

水のう同士を密着させながら必要数置いてそれぞれ水を追加する。

5 水のう同士を結ぶ

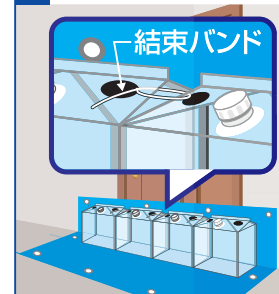

連結穴に結束バンドを通し水のう同士をしっかりと結ぶ。

6 設置用シートを閉じる



設置用シートの穴に結束バンドを通し上部で閉じ左右は3か所の連結穴を閉じて完成。

ご利用場所例 (※設置状況により効果は異なります)

自動ドア

2セット使用



駐車場

2セット使用



シャッター

2セット使用



排水口の逆流防止



ご使用上のご注意

- 本品は完全な止水を保証するものではありません。簡易的な浸水対策用品です。
- 浸水の高さが約15~20cmを超える場合、水のう袋としての効果を十分に発揮できず、流されるおそれがあります。
- 本品は水の変質防止や密閉を保証するものではありません。水が傷む可能性があります。
- 使用前に、ひび割れ・亀裂・キズ等がないか確認してから使用してください。
- 水のう袋の上にブロックやレンガ等を積んだり、踏み台として使用しないでください。
- 傾斜のない、平坦な場所に設置してください。
- 水を入れると自立しますが、水量や衝撃により転倒する場合があります。
- 水を入れると重量が増します。水を入れた状態で持ち上げたり、移動させないでください。
- 使用状況や保管状況、経年により製品が劣化する場合があります。
- 素材の特性上、特有のニオイがする場合があります。
- 製造工程上、色にばらつきが生じる場合があります。
- 乳幼児の手の届かない場所で保管してください。
- 本来の用途・目的以外には使用しないでください。
- 使用中は異常や変形がないか点検し、異常が見られた場合は直ちに使用を中止してください。
- 廃棄の際は、各地方自治体の廃棄区分に従ってください。

警告

- ご使用前に本取扱説明書を必ずお読みください。
- お子様の手の届かない場所に保管してください。
- 本製品は完全止水を保証する物ではありませんので、水害の状況や避難指示、避難勧告に応じて災害時の対応をしてください。

製品規格

- 寸法：水のう袋おろしたみ時 / 310×560mm
水のう袋満水時 / W360×H240×D340mm
設置用シート / 1200×1800mm
- 材質：水のう袋 / ナイロン、ポリエチレン
給水口 / ポリエチレン
設置用シート / ポリエチレン、アルミ
結束バンド / ナイロン

発売元 お問い合わせ先
株式会社 **ノムラテック**
〒544-0012 大阪市生野区巽西4丁目4番26号
TEL.(06) 6756-7301 FAX.(06) 6756-7311
URL <https://nomuratec.co.jp>



袋、台紙
MADE IN CHINA

N-5010



4 909314 211460
000000000